

VLASNIČKI PRIRUČNIK

Korištenje
Održavanje
Specifikacije

Sve informacije u ovom Priručniku za vlasnika su aktualne u trenutku objave. Međutim, HYUNDAI zadržava pravo izmjene u bilo kojem trenutku, provodeći politiku stalnog unapređivanja proizvoda.

Ovaj priručnik vrijedi za sve modele ovog vozila i uključuje opise i objašnjenja opcija kao i standardne opreme. Kao rezultat toga, možete pronaći materijal u ovom priručniku koji se ne odnosi na vaše vozilo.

Imajte na umu da su neki modeli opremljeni upravljačem na desnoj strani (RHD). Objašnjenja i ilustracije za neke funkcije u RHD modelima su suprotna od onih napisanih u ovom priručniku.

OPREZ: PREINAKE NA VAŠEM HYUNDAI VOZILU

Vaš HYUNDAI se ne treba mijenjati ni na koji način. Takve izmjene mogu negativno utjecati na performanse, sigurnost ili izdržljivost vašeg Hyundai vozila i mogu, osim toga, kršiti uvjete ograničenih jamstava koja pokrivaju vozilo. Određene promjene mogu također biti i kršenje propisa utvrđenih od strane Ministarstva prometa i drugih vladinih agencija u vašoj zemlji.

DVOSMJERNI RADIO ILI INSTALACIJA TELEFONA

Vaše vozilo opremljeno je elektronskim ubrizgavanjem goriva i drugim elektroničkim komponentama. Postoji mogućnost da nepropisno ugrađeni/prilagođeni dvosmjerni radio ili mobilni telefon negativno utječu na elektroničke sustave. Iz tog razloga, preporučujemo vam da pažljivo slijedite upute proizvođača radija ili da se obratite HYUNDAI prodavaču za mjere opreza ili posebne upute ako se odlučite instalirati jedan od tih uređaja.

UPOZORENJE! (AKO JE U OPREMI)

Ovo je vozilo opremljeno Pan-europskim eCall sustavom koji poziva hitne službe. Bilo koji zahvat koji nije odobren ili neodobrena manipulacija sustavom eCall u što se ubrajaju i neodobreni dodaci i dodatna oprema koja nije proizvod ili nije na listi odobrenja od strane HYUNDAIJA može svojim radom omesti eCall sustav, prouzročiti pogrešne pozive u slučaju prometnih ili nezgoda druge vrste kad je pomoć hitno potrebna.

Ovo može biti opasno po život!

UPOZORENJA NA SIGURNOST I ŠTETU VOZILA

Ovaj priručnik sadrži informacije pod naslovima OPASNOST, UPOZORENJE, OPREZ i OBAVIJEST.

Ovi naslovi pokazuju sljedeće:



OPASNOST

Ukazuje na potencijalno opasnu situaciju koja, ako se ne izbjegne, može dovesti do smrti ili ozbiljnih ozljeda.



UPOZORENJE

Ukazuje na stanje koje može dovesti do štete, ozbiljnih ozljeda ili smrti za vas i druge osobe, ako se upozorenje ne poštuje. Pridržavajte se savjeta i postupajte pažljivo.



OPREZ

Ukazuje na opasno stanje koje, ako se ne izbjegne, može rezultirati manjom ili srednjom ozljedom.

OPASKA

Ukazuje na stanje koje može rezultirati oštećenjem vašeg vozila ili opreme, ako se ne postupa oprezno.

Sadržaj

Predgovor	1
Informacije o vozilu	2
Sigurnosni sustav	3
Instrument ploča	4
Značajke vozila	5
Vožnja vašeg vozila	6
Sustavi pomoći u vožnji	7
Hitne situacije	8
Održavanje	9
Indeks	I

1. Predgovor

Predgovor	1-2
Hyundai Motor Company	1-2
Kako koristiti ovaj priručnik	1-3
Sigurnosne poruke	1-4
Potrebna kvaliteta goriva.....	1-5
Benzinski motor.....	1-5
Modifikacije vozila	1-9
Upute za rukovanje vozilom	1-9
Uhodavanje vozila	1-10
Vraćanje isluženih vozila.....	1-10

PREDGOVOR

Čestitke i zahvaljujemo na odabiru HYUNDAI vozila. Sa zadovoljstvom vam želimo dobrodošlicu u sve širi broj ljudi koji voze HYUNDAI. Napredni inženjering i visoka kvaliteta izrade svakog HYUNDAI vozila kojeg gradimo nešto je na što smo vrlo ponosni.

Vaš Priručnik za vlasnika će vam predstaviti mogućnosti i rad vašeg novog HYUNDAI vozila. Predlažemo da ga pažljivo pročitate jer sadrži informacije koje uvelike mogu pridonijeti zadovoljstvu koje vam pričinjava vaše novo vozilo. Također, ovdje ćete pronaći i sigurnosne upute čija je namjena da Vas zbliži s Vašim vozilom kako bi Vam omogućile sigurno korištenje.

Proizvođač također preporučuje da servis i održavanje na vašem vozilu obavljaju ovlašteni HYUNDAI trgovci. Oni su opremljeni i obučeni da bi pružili najviši standard brige za Vaše vozilo.

Napomena: Budući da će budući vlasnici također trebati informacije koje se nalaze u ovom priručniku, ako prodajete vaš HYUNDAI, molimo vas da ostavite Priručnik u vozilu. Hvala.

HYUNDAI MOTOR COMPANY



OPREZ

Upotreba goriva loše kvalitete i maziva koje ne zadovoljavaju HYUNDAI specifikacije mogu dovesti do teških oštećenja motora i mjenjača. Uvijek morate koristiti gorivo visoke kvalitete i maziva koja zadovoljavaju specifikacije navedene u poglavlju Specifikacije vozila u ovom Priručniku.

Copyright 2023 HYUNDAI Motor Company. Sva prava zadržana. Niti jedan dio ove publikacije se ne smije reproducirati, pohranjivati u bilo kojem sustavu pohrane ili prenositi u bilo kojem obliku ili na bilo koji način, bez prethodnog pismenog dopuštenja tvrtke HYUNDAI Motor Company.

KAKO KORISTITI OVAJ PRIRUČNIK

Želimo vam pomoći kako biste u vožnji vašeg vozila što više uživali. Vaš priručnik može vam pomoći na mnogo načina. Preporučujemo da pročitate cijeli priručnik. Kako bi se smanjila mogućnost ozljeda ili smrtnog slučaja, posebnu pozornost obratite na obavijesti OPASNOSTI, UPOZORENJA i OPREZA.

Tekst je popraćen jasnim ilustracijama kako ne biste bili ni u kakvim dvojabama glede ispravnog korištenja svojeg vozila. Čitajući priručnik naučit ćete sve o značajkama vašeg vozila, važnim sigurnosnim informacijama, a naći ćete i korisne savjete o vožnji u raznim vremenskim uvjetima.

Da biste dobili uvid u sadržaj vašeg Priručnika, koristite Sadržaj u prednjem dijelu priručnika.

Za brzo pronalaženje informacija o vozilu, koristite indeks u stražnjem dijelu Priručnika. To je abecedni popis onoga što je u ovom priručniku i broj stranice gdje se može naći.

Poglavlja: ovaj priručnik ima devet poglavlja plus indeks pojmova. Svako poglavlje počinje kratki popisom sadržaja kako biste odmah vidjeli nalaze li se u tom poglavlju informacije koje tražite.

SIGURNOSNE PORUKE

Sigurnost Vas, kao i svih ostalih, iznimno je važna. Ovaj priručnik za vlasnika pruža mnoge sigurnosne rutine, i sigurne načine korištenja vozila. Ove informacije pružaju upozorenja o potencijalnim opasnostima za vas, ostale, ali i vozilo.

Sigurnosne poruke koje se nalaze na vozilu i u ovom priručniku pokazuju što treba činiti kako bi se sve potencijalne opasnosti izbjegle.

Upozorenja i savjeti u ovom priručniku su ondje radi vaše sigurnosti. Pridržavajte te ih se u potpunosti; u protivnom su moguće teške ozljede, pa i one sa smrtnim posljedicama.

U priručniku ćete naći istaknute OPASNOSTI, razna UPOZORENJA, obavijesti koje pozivaju na OPREZ i OBAVIJESTI.

Kako je OPASNOST izuzetno bitna, skrećemo na nju pažnju simbolom opasnosti koji se koristi u ovom priručniku.



Ovo je taj simbol i on ukazuje na potencijalno teške fizičke ozljede. Pridržavajte se svih sigurnosnih uputa, jer inače prijetite teške ozljede, pa i one sa smrtnim posljedicama.

Ove informacije su prikupljene u prilog vaše osobne sigurnosti. Pažljivo ih proučite i uvijek ih se pridržavajte u POTPUNOSTI.

OPASNOST

Ukazuje na potencijalno opasnu situaciju koja, ako se ne izbjegne, može dovesti do smrti ili ozbiljnih ozljeda.

UPOZORENJE

Ukazuje na opasnost koja, ako se ne izbjegne, može dovesti do smrti ili ozbiljne ozljede

OPREZ

Ukazuje na opasno stanje koje, ako se ne izbjegne, može rezultirati manjom ili srednjom ozljedom.

OPASKA

Ukazuje na stanje koje može rezultirati oštećenjem vašeg vozila ili opreme, ako se ne postupa oprezno.

VRSTE GORIVA

Bezolovni

Za Europu

Za optimalne performanse vozila, preporučujemo koristiti bezolovni benzin s oktanskim brojem RON (istraživački oktanski broj) 95 / AKI (Anti Knock Index) 91 ili više. (Nemojte koristiti gorivo s pomiješanim metanolom.)

Možete koristiti bezolovni benzin s oktanskim brojem RON 91-94 / AKI 87-90, ali to može dovesti do blagog smanjenja performansi vozila.

Osim Europe

Za optimalne performanse vozila, preporučujemo koristiti bezolovni benzin s oktanskim brojem RON (istraživački oktanski broj) 91 / AKI (Anti Knock Index) 87 ili više. (Nemojte koristiti gorivo s pomiješanim metanolom.)

Vaše novo vozilo je osmišljeno da uz bezolovno gorivo bude maksimalno učinkovito, a i da smanji emisiju ispušnih plinova i onečišćenje svjećica.

OPASKA

NIKADA NE KORISTITE OLOVNO GORIVO. Upotreba olovnog goriva je štetna za katalizator i oštetit će senzor za kisik u sustavu kontrole motora te utjecati na kontrolu emisija.



UPOZORENJE

- Ne “punite do vrha”, nakon što se kod punjenja mlaznica automatski isključi.
- Uvijek provjerite je li čep goriva sigurno stavljen kako bi se spriječilo prolijevanje goriva u slučaju nesreće.

Benzin koji sadrži olovo (ako je u opremi)

Za neka tržišta je vozilo opremljeno da troši olovni benzin. Prije korištenja olovnog benzina svakako se posavjetujte s ovlaštenim HYUNDAI trgovcem.

Oktanska vrijednost olovnog benzina je ista kao i kod bezolovnog.

Benzin koji sadrži alkohol i metanol

Gasohol, mješavina benzina i etanola (također poznat kao zrnati alkohol) i benzin ili gasohol koji sadrži metanol (također poznat kao drvo alkohol) prodaju se uz ili umjesto olovnog ili bezolovnog benzina.

Ne koristite gasohol koji sadrži više od 10% etanola, i ne koristite benzin ili gasohol koji sadrži metanol. Bilo koji od ovih goriva može izazvati probleme u vožnji i oštetiti sustav goriva, sustav za kontrolu motora i kontrole ispušnih plinova.

Prekinite korištenje bilo koje vrste gasohola ako se pojave problemi u vožnji.

Šteta u sustavu goriva ili problem u vožnji ne mogu biti pokriveni jamstvom proizvođača, ako su one proizašle iz uporabe navedenih goriva.

1. Gasohol s više od 10% etanola.
2. Benzin ili gasohol koji sadrži metanol
3. Olovni benzin ili olovni gasohol.

OPASKA

Nikad ne koristiti gasohol koji sadrži metanol. Prekinite korištenje bilo kakvog gasohola, ako to utječe na vozna svojstva motora.

Ostala goriva

Korištenje goriva kao što su;

- gorivo koje sadrži silikon (Si),
- gorivo koje sadrži MMT (Mangan, Mn),
- gorivo koje sadrži Ferocen (Fe), i
- gorivo koje sadrži druge metalne aditive,

moгу izazvati oštećenja vozila i motora ili izazvati začepljenje, probleme pri pokretanju, loše ubrzanje, gubitak brzine, topljenje katalizatora, nenormalnu koroziju, smanjenje životnog ciklusa, itd.

Također, žaruljica za dojavu neispravnosti (MIL) se može upaliti.

OPASKA

Oštećenja sustava goriva ili problemi s performansama uzrokovani uporabom ovih goriva neće biti pokriveni ograničenim jamstvom novog vozila.

Korištenje MTBE

HYUNDAI preporučuje izbjegavanje goriva s MTBE (metil tercijarni butil eter) preko 15,0% vol. (sadržaj kisika 2,7% mase) u vašem vozilu.

Gorivo koje sadrži MTBE preko 15,0% vol. (sadržaj kisika 2,7% mase) može smanjiti performanse vozila i proizvesti isparavanja ili uzrokovati teško pokretanje.



OPREZ

Ograničeno jamstvo novog vozila ne može pokriti štetu na sustavu za gorivo i probleme s performansama koje su uzrokovane uporabom goriva koji sadrže metanol ili gorivo s MTBE (metil tercijarni butil eter) preko 15,0% vol. (maseni sadržaj kisika 2,7%)

Nemojte koristiti metanol

Goriva koja sadrže metanol (drveni alkohol) ne smiju se koristiti u vozilu. Ova vrsta goriva može smanjiti performanse vozila i oštetiti komponente sustava goriva, sustav kontrole motora i sustav kontrole emisija.

Aditivi za gorivo

HYUNDAI preporučuje korištenje bezolovnog benzina koji ima oktanski broj RON (istraživački oktanski broj) 95 / AKI (Anti Knock Indeks) 91 ili više (za Europu) ili oktanski broj (RON istraživački oktanski broj) 91 / AKI (Anti Knock Indeks) 87 ili više (osim Europe).

Za korisnike koji ne koriste kvalitetna goriva uključujući redovito korištenje aditiva za gorivo, a imaju problema s pokretanjem ili motor ne radi glatko, dodajte jednu bocu aditiva u spremnik goriva sukladno rasporedu održavanja (pogledajte poglavlje 9, Redovno održavanje). Aditivi se mogu dobiti od ovlaštenog HYUNDAI trgovca uz informacije o tome kako ih koristiti. Nemojte miješati druge aditive.

OPASKA

Nikad nemojte dodavati bilo koje sredstvo za čišćenje sustava goriva u spremnik, osim onoga što je navedeno u specifikacijama (Preporučujemo da kontaktirate ovlaštenog HYUNDAI trgovca za pojedinosti.)

Korištenje u inozemstvu

Ako ćete voziti svoje vozilo u drugoj zemlji, svakako:

- provjerite sve zakonske propise o registraciji i osiguranju.
- provjerite je li kvalitetno gorivo dostupno.

MODIFIKACIJE VOZILA

- Nemojte ni na koji način modificirati vozilo. Modifikacije vozila mogu utjecati na njegove performanse, sigurnost, trajnosti mogu čak biti u suprotnosti sa zakonima koji propisuju sigurnost i sastav ispušnih plinova.
- Dodatno, oštećenja ili gubitak performansi koji su posljedica tih modifikacija neće biti pokriveni jamstvom.
- Korištenje bilo kakvih neodobrenih elektroničkih uređaja može izazvati nenormalan rad vozila, oštećenje ožičenja, pražnjenje/kvar akumulatora i požar. Radi vlastite sigurnosti nemojte koristiti neodobrene elektroničke uređaje.

OPASKA

Neka zvučna upozorenja vozila (uključujući zvuk dobrodošlice, upozorenja navigacijskog sustava ili opća upozorenja) mogu dolaziti iz ugrađenih zvučnika i pojačala. Nemojte mijenjati ove komponente bilo čime osim originalnim HYUNDAI dijelovima. Bilo koji neodobreni dio ili oprema koji se ugrade mogu izazvati kvar sustava upozorenja ili zvučnih efekata te tako narušiti namijenjen način korištenja vozila.

UPUTE ZA KORIŠTENJE VOZILA

Kao i kod drugih vozila ovog tipa nepridržavanje uputa o ispravnom korištenju vozila može imati za posljedicu gubitak nadzora nad vozilom, sudar ili prevrtanje vozila.

Posebne dizajnerske značajke vozila (visoki odmak od tla, trag kotača i slično) daju ovom vozilu više težište nego kod drugih tipova vozila. Drugim riječima, ovo vozilo nije osmišljeno za vožnju kroz zavoje istim brzinama kao klasični automobili s pogonom na 2 kotača. Izbjegavajte nagle i oštre manevre vozilom. I opet, neispravno korištenje vozila može dovesti do gubitka kontrole, sudara ili prevrtanja. Svakako se pridržavajte uputa za 'Smanjenje rizika od prevrtanja' u poglavlju 6. ovog jamstva.

RAZRADA VOZILA

Prateći nekoliko jednostavnih mjera opreza tijekom prvih 1000 km možete poboljšati performanse, potrošnju i život vašeg vozila.

- Nemojte jako tjerati motor.
- Za vrijeme vožnje izbjegavajte nagla ubrzavanja.
- Nemojte dulje vremena održavati istu brzinu motora, bilo da je brza ili spora. Različiti okretaji motora su potrebni za pravilno razrađivanje motora.
- Izbjegavajte nagla kočenja, osim u slučaju potrebe, kako bi se omogućilo da se kočnice ispravno uhodaju.
- Potrošnja goriva i performanse motora mogu se razlikovati u ovisnosti o procesu uhodavanja motora te će se uravnotežiti nakon 6000 km. Za vrijeme razrade motora moguća je povišena potrošnja goriva i ulja.
- Nemojte vući prikolicu prvih 2000 km razrade vozila.

POVRATAK RABLJENIH VOZILA (EUROPA)

HYUNDAI se zalaže za odgovorno postupanje prema okolišu i stoga nudi ekološko zbrinjavanje vozila kojima je istekao životni vijek u skladu sa smjernicama Europske unije (EU) o zbrinjavanju vozila na kraju svojeg životnog vijeka.

Za detaljnije informacije obratite se ovlaštenom HYUNDAI trgovcu.

2. Informacije o vozilu

Pregled vanjštine (sprijeda).....	2-2
Pregled vanjštine (straga).....	2-3
Pregled unutrašnjosti.....	2-4
Pregled prednje konzole.....	2-8
Pregled upravljača	2-12
Motorni prostor	2-13
Dimenzije.....	2-16
Specifikacije motora	2-17
Snaga žarulja	2-18
Gume i kotači	2-19
Nosivost i brzinski indeks guma.....	2-20
Sustav klima-uređaja	2-20
Masa praznog vozila i obujam prtljažnika	2-21
Preporučena maziva i količine	2-22
Preporučeni razred viskoznosti po SAE	2-25
Broj šasijske vozila (VIN)	2-27
Oznaka certifikacije vozila	2-27
Specifikacije guma i tlak pumpanja (oznaka).....	2-28
Broj motora.....	2-28
Oznaka kompresora klima-uređaja.....	2-29
Izjava o sukladnosti.....	2-29
Oznaka goriva.....	2-30
Benzinski motor.....	2-30
Opaska o open source softveru	2-30

PREGLED VANJŠTINE

■ Sprijeda

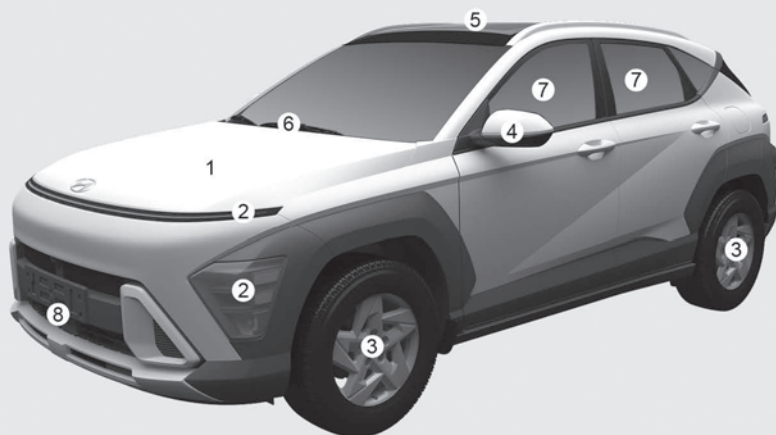

Stvarni se izgled može razlikovati od ilustracije.

1. Poklopac motora	5-56
2. Prednje svjetlo	5-71, 9-72
3. Guma i kotač	9-47
4. Vanjski retrovizor	5-42
5. Panoramski krov	5-52
6. Brisač vjetrobranskog stakla.....	5-85, 9-39
7. Prozori	5-47
8. Prednji radar.....	7-18

PREGLED VANJŠTINE

■ Straga

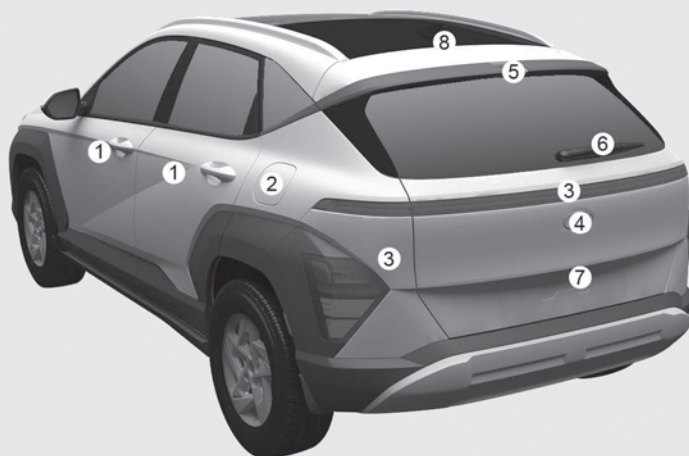

Stvarni se izgled može razlikovati od ilustracije.

1. Vrata	5-29
2. Poklopac spremnika goriva.....	5-67
3. Stražnje svjetlo.....	5-71, 9-78
4. Poklopac prtljažnika	5-59
5. Treće stop svjetlo.....	9-79
6. Stražnji brisač	5-88, 9-41
7. Kamera za pogled unazad.....	7-126
8. Antena	5-132

PREGLED UNUTRAŠNOSTI

■ LHD izvedba

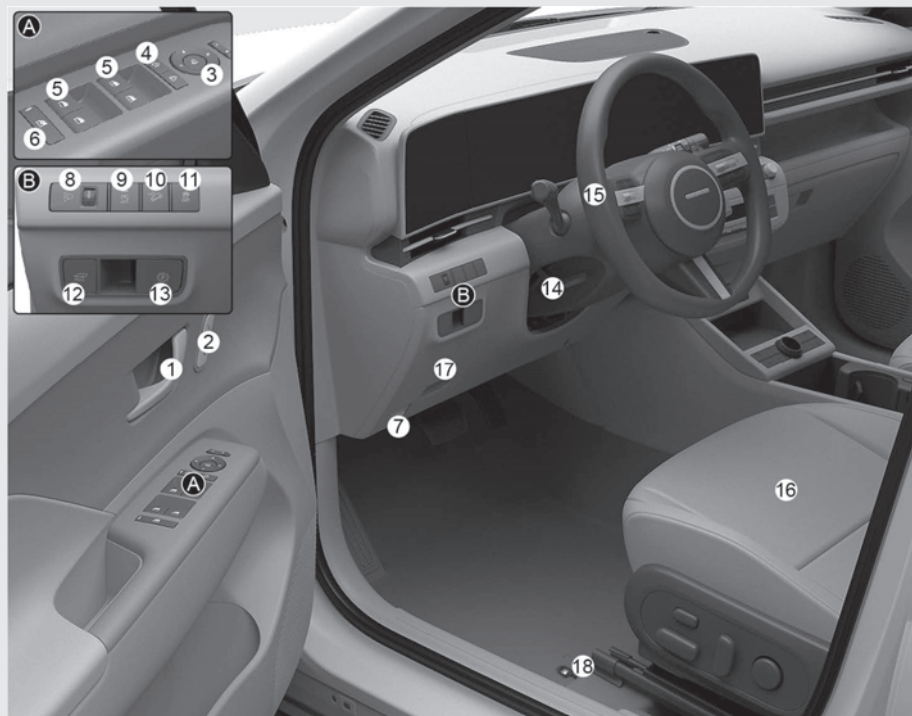

Stvarni se izgled može razlikovati od ilustracije.

1. Unutrašnja kvaka vrata.....	5-31
2. Integrirani memorijski sustav	5-35
3. Prekidač za preklapanje vanjskih retrovizora	5-43
4. Prekidač središnjeg zaključavanja.....	5-31
5. Prekidač za podešavanje vanjskih retrovizora	5-48
6. Prekidač zaključavanja električnog otvaranja prozora.....	5-50
7. Ručica za otvaranje poklopca motora.....	5-56
8. Prekidač za podešavanje visine snopa svjetla	5-75
9. Prekidač za isključenje ISG (Idle Stop and Go) sustava	6-84
10. Prekidač DBC (Downhill Brake Control) sustava	6-71

11. Prekidač za isključenje ESC sustava.....	6-66
12. Prekidač električnog poklopca prtljažnika.....	5-61
13. Prekidač EPB električne parkirne kočnice	6-57
14. Podešavanje visine i dubine upravljačkog obruča	5-38
15. Upravljački obruč.....	5-37
16. Sjedala.....	3-5
17. Kutija s osiguračima	9-56
18. Ručica za otvaranje poklopca za odlijevanje goriva.....	5-67

PREGLED UNUTRAŠNOSTI

■ RHD izvedba

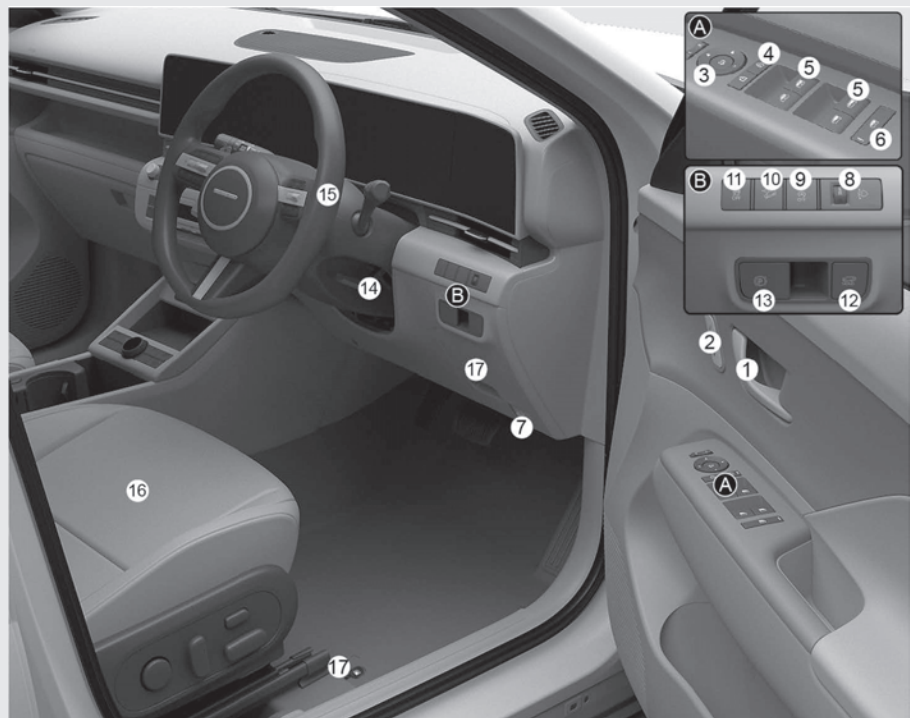

Stvarni se izgled može razlikovati od ilustracije.

1. Unutrašnja kvaka vrata.....	5-31
2. Integrirani memorijski sustav	5-35
3. Prekidač za preklapanje vanjskih retrovizora	5-43
4. Prekidač središnjeg zaključavanja.....	5-31
5. Prekidač za podešavanje vanjskih retrovizora	5-48
6. Prekidač zaključavanja električnog otvaranja prozora.....	5-50
7. Ručica za otvaranje poklopca motora.....	5-56
8. Prekidač za podešavanje visine snopa svjetla	5-75
9. Prekidač za isključenje ISG (Idle Stop and Go) sustava	6-84
10. Prekidač DBC (Downhill Brake Control) sustava	6-71

11. Prekidač za isključenje ESC sustava.....	6-66
12. Prekidač električnog poklopca prtljažnika.....	5-61
13. Prekidač EPB električne parkirne kočnice ..	6-57
14. Podešavanje visine i dubine upravljačkog obruča ..	5-38
15. Upravljački obruč.....	5-37
16. Sjedala.....	3-5
17. Kutija s osiguračima ..	9-56
18. Ručica za otvaranje poklopca za odlijevanje goriva.....	5-67

PREGLED INSTRUMENT PLOČE

■ LHD izvedba

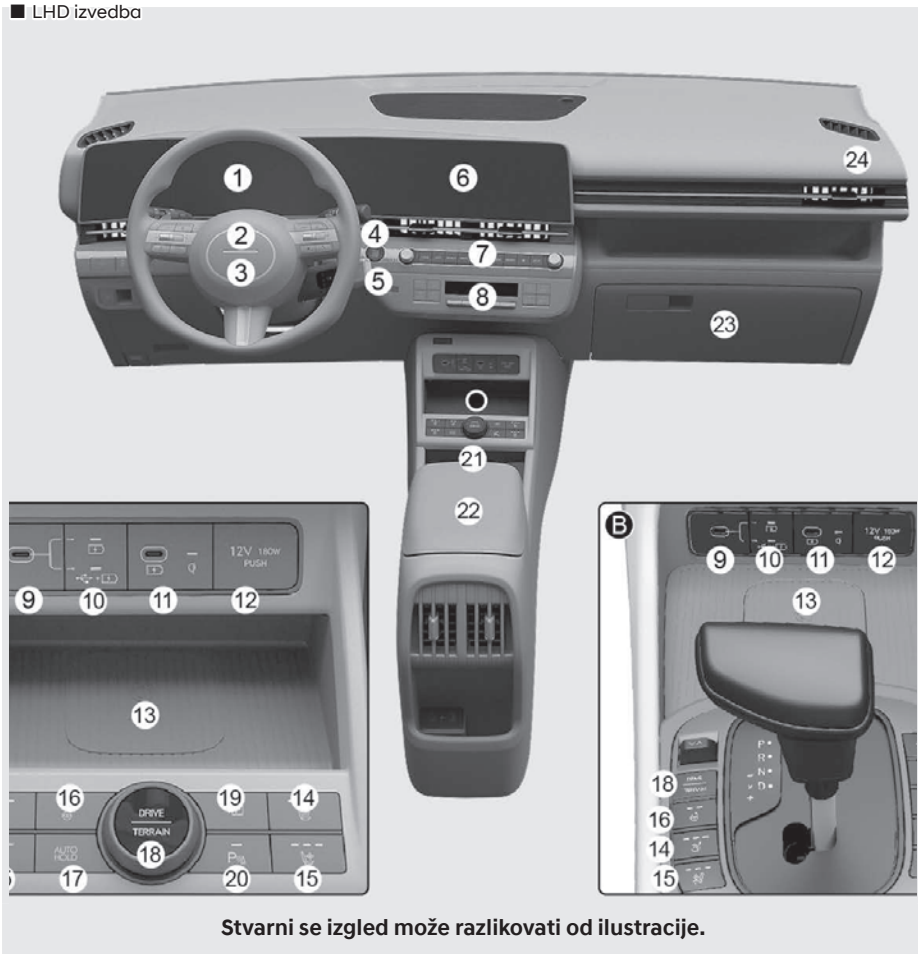

Stvarni se izgled može razlikovati od ilustracije.

- | | |
|---|------------------|
| 1. Instrument ploča | 4-2 |
| 2. Truba | 5-40 |
| 3. Vozačev zračni jastuk | 3-52 |
| 4. Start-stop prekidač motora | 6-9 |
| 5. Okretni birač (okretni selektor moda mjenjača) | 6-15, 6-47, 6-33 |
| 6. Infotainment sustav | 5-133 |
| 7. Svjetla upozorenja (4 žmigavca) | 8-3 |
| 8. Ručni / automatski klima-uređaj | 5-90/5-99 |
| 9. USB port / USB punjač | 5-131/ 5-122 |
| 10. Prekidač za odabir USB porta / USB punjača | 5-122 |

11. Indikator USB / bežičnog punjača	5-123
12. Utičnica 12V	5-121
13. Sustav bežičnog punjenja mobitela.....	5-123
14. Grijanje sjedala.....	3-22
15. Provjetravanje sjedala	3-23
16. Grijani upravljački obruč	5-39
17. Auto hold prekidač	6-61
18. Drive mode prekidač.....	6-86, 6-90
19. Parking/View prekidač.....	7-123
20. Parking safety prekidač.....	7-156
21. Držač za čaše	5-119
22. Središnji pretinac / uklonjivi dio.....	5-118
23. Pretinac za rukavice.....	5-118
24. Suvozački zračni jastuk	3-52

PREGLED INSTRUMENT PLOČE

■ LHD izvedba

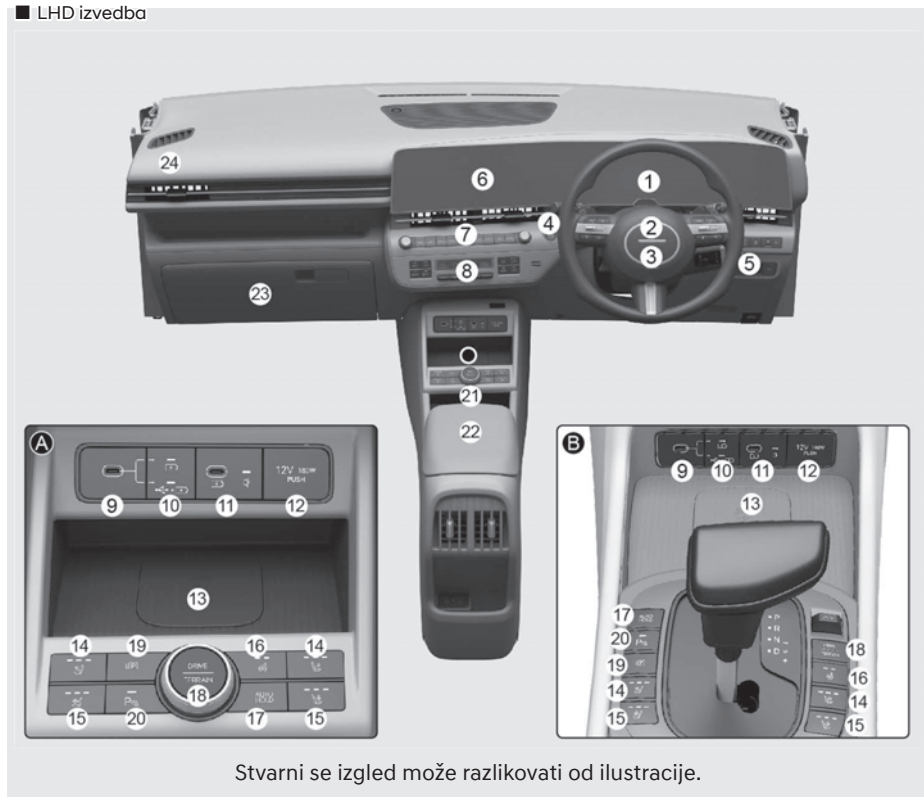

Stvarni se izgled može razlikovati od ilustracije.

1. Instrument ploča	4-2
2. Truba	5-40
3. Vozačev zračni jastuk	3-52
4. Start-stop prekidač motora	6-9
5. Okretni birač (okretni selektor moda mjenjača)	6-15, 6-47, 6-33
6. Infotainment sustav.....	5-133
7. Svjetla upozorenja (4 žmigavca).....	8-3
8. Ručni / automatski klima-uređaj.....	5-90/5-99
9. USB port / USB punjač	5-131/ 5-122
10. Prekidač za odabir USB porta / USB punjača	5-122

11. Indikator USB / bežičnog punjača	5-123
12. Utičnica 12V	5-121
13. Sustav bežičnog punjenja mobitela.....	5-123
14. Grijanje sjedala.....	3-22
15. Provjetravanje sjedala	3-23
16. Grijani upravljački obruč	5-39
17. Auto hold prekidač	6-61
18. Drive mode prekidač.....	6-86, 6-90
19. Parking/View prekidač.....	7-123
20. Parking safety prekidač.....	7-156
21. Držač za čaše	5-119
22. Središnji pretinac / uklonjivi dio.....	5-118
23. Pretinac za rukavice.....	5-118
24. Suvozački zračni jastuk	3-52

PREGLED KOMANDI UPRAVLJAČA



Stvarni se izgled može razlikovati od ilustracije.

1. Ručica kontrole svjetala	5-85
2. Ručica kontrole brisača i perača	5-85
3. Polugice za prebacivanje	6-24
4. Driving Assist prekidač	7-91
5. Kontrole LCD zaslona	4-32
6. Prekidač podešavanja udaljenosti između vozila	7-91
7. Prekidač sustava pomoći ostanka u traku	7-37
8. Prekidač glasovnog upravljanja*	5-133
9. Daljinske komande audio sustava	5-132
10. Prekidač Bluetooth bežičnog sustava	5-133

*U trenutku izrade ovog priručnika hrvatski jezik još nije bio podržan.

MOTORNI PROSTOR

■ Smartstream G1.0 T-GDi / Smartstream G1.0 T-GDi 48V MHEV

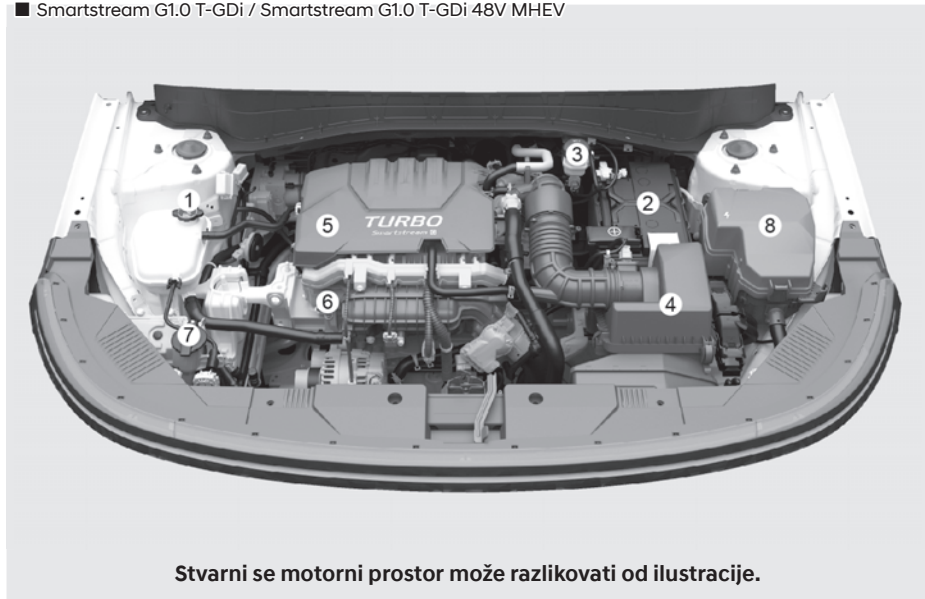

Stvarni se motorni prostor može razlikovati od ilustracije.

1. Spremnik rashladne tekućine	9-30
2. Akumulator	9-44
3. Spremnik tekućine kočnica/spojke	9-34
4. Filtar zraka	9-36
5. Poklopac dolijevanja ulja	9-27
6. Šipka za mjerenje razine ulja u motoru	9-28
7. Spremnik tekućine za pranje stakla	9-35
8. Kutija s osiguračima	9-57

MOTORNI PROSTOR

■ Smartstream G1.6 T-GDi

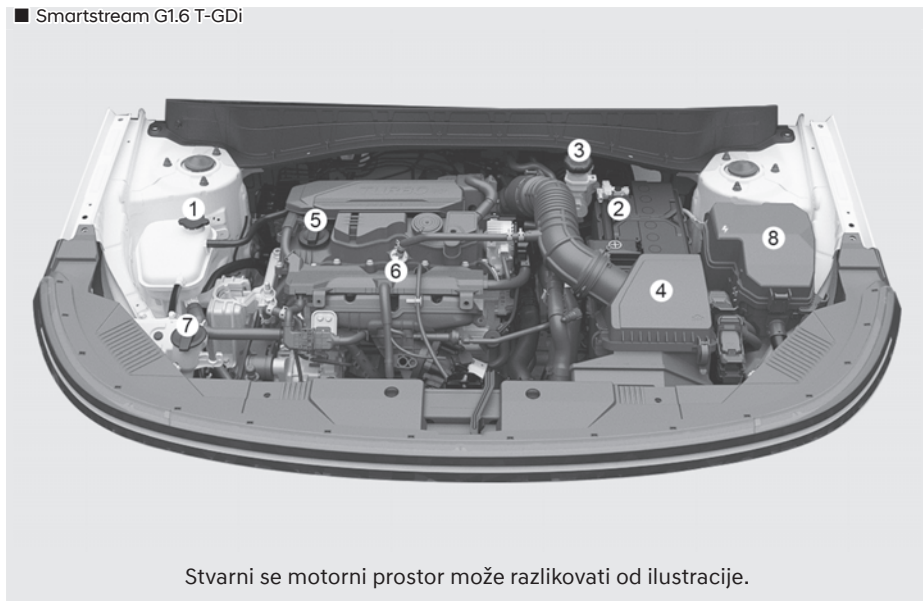

Stvarni se motorni prostor može razlikovati od ilustracije.

1. Spremnik rashladne tekućine	9-30
2. Akumulator	9-44
3. Spremnik tekućine kočnica/spojke	9-34
4. Filtar zraka.....	9-36
5. Poklopac dolijevanja ulja	9-27
6. Šipka za mjerenje razine ulja u motoru	9-28
7. Spremnik tekućine za pranje stakla	9-35
8. Kutija s osiguračima	9-57

■ Smartstream G2.0 ATKINSON

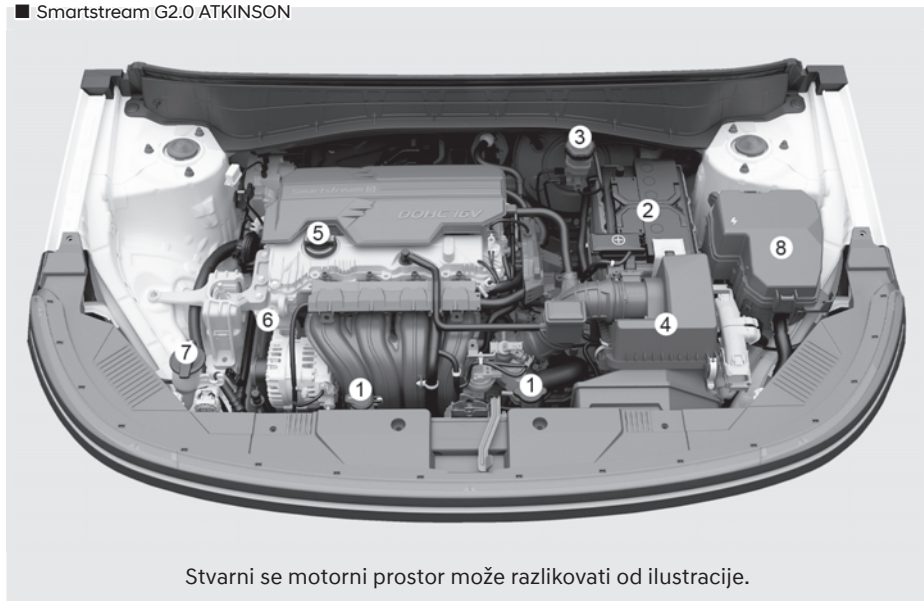

Stvarni se motorni prostor može razlikovati od ilustracije.

1. Spremnik rashladne tekućine	9-30
2. Akumulator	9-44
3. Spremnik tekućine kočnica/spojke	9-34
4. Filtar zraka	9-36
5. Poklopac dolijevanja ulja	9-27
6. Šipka za mjerenje razine ulja u motoru	9-28
7. Spremnik tekućine za pranje stakla	9-35
8. Kutija s osiguračima	9-57

DIMENZIJE

Stavka		mm (in)
Ukupna duljina		4,350 (171.25) N Line: 4,385 (172.63)
Ukupna širina		1825 (71.85)
Ukupna visina	205/65 R16	1570 (61.81) / 1575 (62.00)*1
	215/60 R17	1580 (62.20) / 1585 (62.40)*1
	215/55 R18	1580 (62.20) / 1585 (62.40)*1 N Line: 1580 (62.20) / 1,585 (62.40)*1
	235/45 R19	1585 (62.40) / 1590 (62.59)*1 N Line: 1585 (62.40) / 1590 (62.59)*1
Trag kotača Sprijeda	205/65 R16	1602 (63.07)
	215/60 R17	1591 (62.63)
	215/55 R18	1591 (62.63)
	235/45 R19	1583 (62.32)
Trag kotača straga	205/65 R16	1611 (63.42)
	215/60 R17	1600 (62.99)
	215/55 R18	1600 (62.99)
	235/45 R19	1598 (62.91)
Međuosovinski razmak		2660 (104.72)

*1: ako je opremi krovni nosač

SPECIFIKACIJE MOTORA

Motor	Radni obujam (ccm, in)	Provrt x hod mm (in.)	Raspored paljenja	Broj cilindara
Smartstream G1.0 T-GDi /Smartstream G1.0 T-GDi (48V) MHEV	998 (60.9)	71,0 x 84,0 (2.79 x 3.30)	1-2-3	3
Smartstream G1.6 T-GDi	1598 (97.51)	75,6 x 89 (2.97 x 3.50)	1-3-4-2	4
Smartstream G2.0 ATKINSON	1999 (121.98)	81 x 97 (3.18 x 3.81)	1-3-4-2	4

SNAGA ŽARULJA

Žarulja		Tip	Snaga	
Sprijada	Glavno svjetlo	Kratko	LED	LED
		Dugo	LED	LED
	Dnevno svjetlo (DRL) / pozicijsko svjetlo		LED	LED
	Žmigavac	Tip A	PY21W	21W
		Tip B	LED	LED
	Bočni žmigavac		LED	LED
	Stražnje/Stop svjetlo		LED	LED
Straga	Svjetlo za vožnju unazad		LED	LED
	Žmigavac	Tip A	PY21W	21W
		Tip B	LED	LED
	Svjetlo za vožnju unazad		W16W	16W
	Treće stop svjetlo		LED	LED
	Svjetlo za maglu		PY21W	21W
	Svjetlo registracije		W5W	5W
Unutrašnjost	Svjetlo za čitanje karte	Tip A	LED	LED
		Tip B	W10W	10W
	Kabinsko svjetlo	Tip A	FESTOON	8W
		Tip B	LED	LED
	Svjetlo prtljažnika	Tip A	FESTOON	10W
		Tip B	LED	LED
	Svjetlo sjenila za sunce	Tip A	FESTOON	5W
		Tip B	LED	LED
	Svjetlo atmosfere (prednja vrata, pretinac ispred suvozača)		LED	LED
Svjetlo pretinca za rukavice		LED	LED	

GUME I KOTAČI

Stavka	Dimenzija gume	Dimenzija naplatka	Tlak pumpanja, kPa (psi)				Moment pritezanja matice (Nm)
			Normalno opterećenje		Puno opterećenje		
			Prednje	Stražnje	Prednje	Stražnje	
Kotač punih dimenzija	205/65R16	6.5J X 16	250 (36)		250 (36)		11-13 (79-94, 107-127)
	215/60R17	7.0J X 17	230 (33)				
	215/55R18	7.0J X 18					
	235/45R19	7.5J X 19					
Kotač smanjenih dimenzija	T145/90D16	4.0T X 16	420 (60)		420 (60)		

OPASKA

- Dopušteno je jače napumpati gumu za 20 kPa u odnosu na standardni tlak napuhavanja, ako se očekuju niže temperature. Tlak u principu pada za 7 kPa za svaki pad temperature od 7C. Ako se dogodi neki temperaturni ekstrem, provjerite tlak u gumama i prilagodite ga prema tablici.
- Tlak zraka pada kako se penjete visoko iznad razine mora. Ako planirate vožnju visokim područjem, provjerite tlak unaprijed. Ako je potrebno, prilagodite tlak u gumama. Za informaciju očekujte da je potrebno dodati oko 10 kPa za svakih 1000 visine.
- Nemojte prekoračiti tlak pumpanja gume istaknut na bočnici gume.



OPREZ

Kad mijenjate gume, koristite gume istih dimenzija kao i one koje su isporučene s vozilom. Ugradnja drugih dimenzija koje nisu navedene u gornjoj tablici može izazvati oštećenje vozila ili neku drugu neispravnost.

INDEKS NOSIVOSTI I BRZINE GUMA

Stavka	Dimenzija gume	Dimenzija naplatka	Indeks nosivosti		Indeks brzine	
			LI *1	kg	SS *2	km/h
Kotač pune dimenzije	205/65/R16	6.5J X 16	95	690	H	210
	245/40R20	7.0J X 17	96	710	H	210
		7.0J X 18	95	690	V	240
		7.0J X 19	99	775	V	240
Kotač smanjenih dimenzija		4.0T X 16		950	M	130

*1 LI : indeks nosivosti

*2 SS : indeks brzine

KLIMA-UREĐAJ

Stavka	Količina	Klasifikacija
Rashladno sredstvo g (oz.)	R-123yf : 450±25 g (15.2±.84 oz.)	R-1234yf (Za Europu)
	R-134a : 500±5 g (16.9±.84 oz.)	R-134a (Osim Europe)
Ulje kompresora g (oz.)	120±10 g (4.07±0.33 oz.)	PAG

Za pobliže informacije obratite se ovlaštenom HYUNDAI trgovcu.

UKUPNA MASA VOZILA I OBUJAM PRTLJAŽNIKA

Stavke	Smartstream G 1.0 T-GDi		Smartstream G 1.0 T-GDi 48V MHEV	Smartstream G 1.6 T-GDi					Smartstream G 2.0 Atkinson
	2WD		2WD	2WD			4WD		2WD
	MT*1	DCT*2	MT*1	MT*1	DCT*2	AT*3	DCT*2	AT*3	IVT*4
Ukupna masa vozila kg (lbs)	1860 (4100)	1855 (4090)	1875 (4133)	1885 (4090)	1915 (4222)	1950 (4299)	2000 (4409)	2040 (4497)	1885 (4090)
Obujam prtljažnika	MAX: 1241 (43.82) (with Temporary tire) 1300 (45.90) (with TMK) MIN: 407 (14.37) (with Temporary tire) 466 (16.45) (with TMK)								

*1 MT : ručni mjenjač

*2 DCT : mjenjač s dvije spojke

*3 AT : automatski mjenjač

*4 IVT : mjenjač inteligentno promjenjivog prijenosa

PREPORUČENA MAZIVA I KAPACITETI

Kao pomoć za postizanje odgovarajućih performansi i izdržljivosti motora i pogonskog sklopa, koristite samo maziva odgovarajuće kvalitete. Ispravna maziva također pomažu učinkovitosti motora koja rezultira smanjenom potrošnjom goriva.

Ova maziva i tekućine su preporučeni za korištenje u Vašem vozilu.

Mazivo		Volumen	Klasifikacija	
Motorno ulje *1 *2 (ispraznite i dopunite) Preporučuje 	Smartstream G1.0 T-GDi / Smartstream G1.0 T-GDi (48V) MHEV	3.6 ℓ (3.8 US qt.)	Za Bliski istok*3	5W30 ACEA A5/B5*4
			Osim Bliskog Istoka	0W 20 API SN PLUS/SP or ILSAC GF-6
	Smartstream G1.6 T-GDi	4.8 ℓ (5.1 US qt.)	Za Bliski istok*3	SAE 5W-30, ACEA A5/B5*4
			Osim Bliskog Istoka	SAE 0W-20, API SN PLUS/SP or ILSAC GF-7*7
	Smartstream G2.0 ATKINSON	4.3 ℓ (4.5 US qt.)	Za Bliski istok*3	5W-30, ACEA A5/B5, 0W-30, API SN PLUS/SP, ILSAC GF-6
			Osim Bliskog Istoka	0W-20, API SN PLUS/SP or ILSAC GF-6
Ulje automatskog mjenjača	Smartstream G1.6 T-GDi	6.5 ℓ (6.8 US qt.)	MICHANG ATF SP-?, SK ATF SP-? NOCA ATF SP-? or HYUNDAI Genuine ATF SP-?	

Mazivo		Volumen	Klasifikacija
Ulje DCT mjenjača	Smartstream G1.6 T-GDi	1.6-1.7 ℓ (1.7-1.8 US qt.)	HK D DCTF TGO-10 PLUS (SK), SPIRAX S6 GHDE 70W DCTF PLUS (SHELL), HYUNDAI Genuine DCTF 70W SYNTHETIC PLUS
	Smartstream G1.0 T-GDi		
Ulje IVT mjenjača	Smartstream G2.0 ATKINSON	6.7 ℓ (6.9 US qt.) (2WD)/ 6.9 ℓ (7.1 US qt.) (4WD)	MICHANG SP-CVT1 or HYUNDAI Genuine SP-CVT1*5
Ulje ručnog mjenjača	Smartstream G1.0 T-GDi / Smartstream G1.0 T-GDi (48V) MHEV	1.6-1.7 ℓ (1.7-1.8 US qt.)	HK SYN MTF 70W, SPIRAX S6 GHME 70W MTF, GS MTF HD 70W, API GL-4, SAE 70W, TGO-9
	Smartstream G1.6 T-GDi		
Rashladno sredstvo motora	Smartstream G1.0 T-GDi / Smartstream G1.0 T-GDi (48V) MHEV	6.9 ℓ (7.3 US qt.)	Mješavina antifrizna (Fosfatni etilen glikol rashladno sredstvo za aluminijske hladnjake) i destilirane vode
	Smartstream G1.6 T-GDi	8.5 ℓ (9.0 US qt.)	
	Smartstream G2.0 ATKINSON	6.9 ℓ (7.3 US qt.)	

Mazivo		Volumen	Klasifikacija
Ulje stražnjeg diferencijala (4WD) ^{*5}		0.4-0.5 ℓ (0.6-0.7 US qt.)	HYPOID GEAR OIL API GL-5, SAE 75W/85 (Recommended SK HCT-5 GEAR OIL 75W85 or equivalent)
Ulje središnjeg prijenosnika (4WD) ^{*5}	IVT/automatski mjenjač	0.62-0.68 ℓ (0.8-0.9 US qt.)	
	DCT mjenjač	0.48-0.52 ℓ (0.50-0.55 US qt.)	
Tekućina kočnica ^{*3}		Prema potrebi	DOT-4
Gorivo		47 ℓ (12.4 US gal.)	Refer to the "Fuel requirements" section in chapter 1.

*1 Pogledajte preporučene SAE razrede viskoznosti na idućoj stranici.

*2 Motorna ulja s oznakom Energy Conserving Oil su sada dostupna. Osim drugih dodatnih prednosti, pridonose potrošnji goriva smanjenjem količine goriva potrebne za svladavanje trenja u motoru. Često, ova poboljšanja je teško izmjeriti u svakodnevnoj vožnji, ali kroz godinu dana, mogu ostvariti značajne uštede u troškovima i energiji.

*3 Bliski Istok uključuje Iran, Libiju, Alžir, Sudan, Maroko, Tunis i Egipat.

*4 Zahtijeva < API SN PLUS (ili bolje) ili ACEA A5/B5 Full Synthetic > kvalitetu motornog ulja. Ako se koristi ulje lošije kvalitete (mineralno ili polusintetsko; ne preporučuje se), interval zamjene ulja i filtra ulja uskladiti s intervalima za slučaj otežanih uvjeta korištenja.

*5 Ako je diferencijal/središnji prijenosnik potopljen, preporučujemo da posjetite ovlaštenog HYUNDAI trgovca radi zamjene ulja.

*6 Kako bi kočnice i ABS/ESC sustavi zadržali maksimalnu efikasnost, preporučuje se korištenje kočničke tekućine koja odgovara gore navedenim specifikacijama.

*7 Zahtijeva < API SN PLUS (ili bolje) Full Synthetic > kvalitetu motornog ulja. Ako se koristi ulje lošije kvalitete (mineralno ili polusintetsko; ne preporučuje se), interval zamjene ulja i filtra ulja uskladiti s intervalima za slučaj otežanih uvjeta korištenja.

Preporučeni SAE razredi viskoznosti

OPASKA

Uvijek vodite računa da očistite područje oko svih čepova za punjenje, čepova za ispušt, ili šipke za mjerenje prije provjeravanja ili ispuštanja svih maziva. To je naročito važno u prašnjavim ili pješčanim područjima i kad je vozilo korišteno na neasfaltiranim cestama. Čišćenje područja oko čepova i šipki će spriječiti ulazak prljavštine i smeća u motor i druge mehanizme koji bi se mogli oštetiti.

Viskoznost ('gustoća') motornog ulja utječe na potrošnju goriva i rad po hladnom vremenu (pokretanje motora i protočnost motornog ulja). Motorna ulja niže viskoznosti mogu pružiti bolju potrošnju goriva i performanse po hladnom vremenu, međutim, motorna ulja više viskoznosti su potrebna za zadovoljavajuće podmazivanje po vrućem vremenu. Korištenje ulja bilo koje viskoznosti, osim onih preporučenih, može rezultirati oštećenjem motora.

Kad birate ulje, uzmite u obzir raspon temperature okoline u kojem će Vaše vozilo raditi prije sljedeće promjene ulja. Ispod u tablici možete odabrati preporučenu viskoznost ulja.

Smartstream 1.0 T-GDi / Smartstream 1.0 T-GDi 48V MHEV

Raspon temperature za SAE brojeve viskoznosti										
Temperatura	°C	-30	-20	-10	0	10	20	30	40	50
	(°F)	-10	0	20	40	60	80	100	120	
Osim Bliskog Istoka		0W-20								
Za Bliski Istok*		5W-30								

*1 Bliski Istok uključuje Iran, Libiju, Alžir, Sudan, Maroko, Tunis i Egipat.

Smartstream G 1.6 T-GDi HEV

Raspon temperature za SAE brojeve viskoznosti										
Temperatura	°C	-30	-20	-10	0	10	20	30	40	50
	(°F)	-10	0	20	40	60	80	100	120	
Osim Bliskog Istoka	0W-20									
Za Bliski Istok* ¹	5W-30									

*1 Bliski Istok uključuje Iran, Libiju, Alžir, Sudan, Maroko, Tunis i Egipat.

Smartstream 2.0 ATKINSON

Raspon temperature za SAE brojeve viskoznosti										
Temperatura	°C	-30	-20	-10	0	10	20	30	40	50
	(°F)	-10	0	20	40	60	80	100	120	
Osim Bliskog Istoka	0W-20									
Za Bliski Istok* ¹	5W-30									

*1 Bliski Istok uključuje Iran, Libiju, Alžir, Sudan, Maroko, Tunis i Egipat.



Ulje koje nosi oznaku API odgovara specifikacijama International Lubricant Specification Advisory Committee (ILSAC). Ne preporučuje se korištenje ulja koje ne nose API oznaku.

IDENTIFIKACIJSKI BROJ VOZILA (VIN)

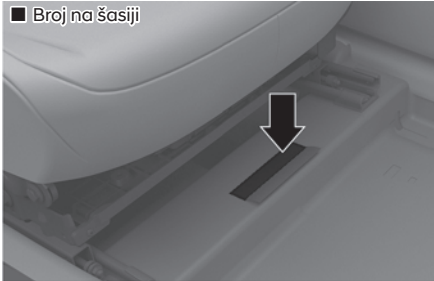

Identifikacijski broj vozila (VIN) je broj koji se koristi kod registracije Vašeg vozila i u svim pravnim pitanjima koja se odnose na njegovo vlasništvo, itd.

Broj je utisnut na podnici ispred sjedala suvozača.

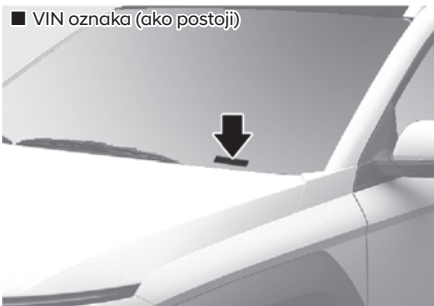

VIN je također na pločici pričvršćenoj na vrhu armature. Broj na pločici lako je vidljiv izvana kroz vjetrobransko staklo.

OZNAKA CERTIFIKACIJE VOZILA

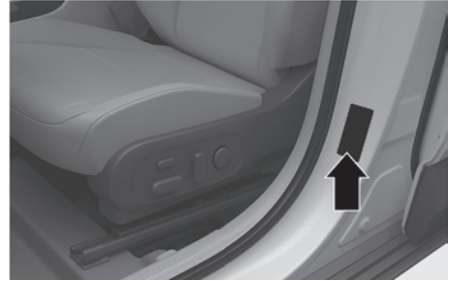

Oznaka certifikacije vozila pričvršćena na središnjem stupu vozačeve (ili suvozačeve) strane sadrži identifikacijski broj vozila (VIN).

OZNAKA SPECIFIKACIJA I TLAKA U GUMAMA



Gume isporučene na Vašem novom vozilu odabrane su kako bi pružile najbolje performanse u normalnoj vožnji.

Oznaka guma smještena na središnjem stupu vozačeve strane sadrži preporučene tlakove zraka u gumama za Vaše vozilo.

BROJ MOTORA

■ Smartstream G1.0 T-GDi / Smartstream G1.0 T-GDi (48 V) MHEV

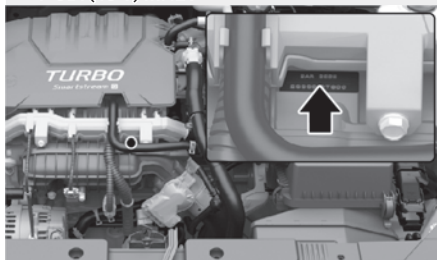

■ Smartstream G1.6 T-GDi

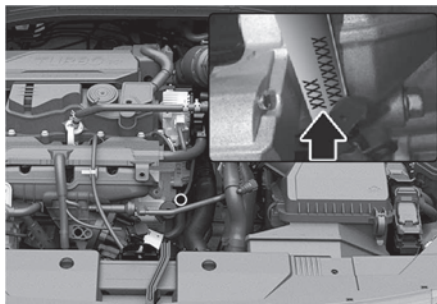

■ Smartstream G2.0 ATKINSON

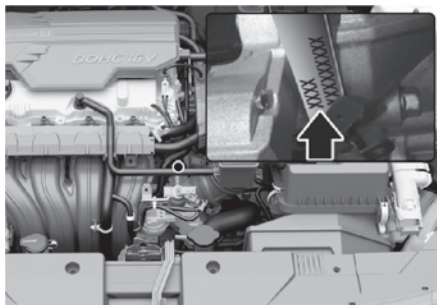

Broj motora je utisnut na blok motora kako je prikazano na crtežu.

OZNAKA KOMPRESORA KLIMA UREĐAJA

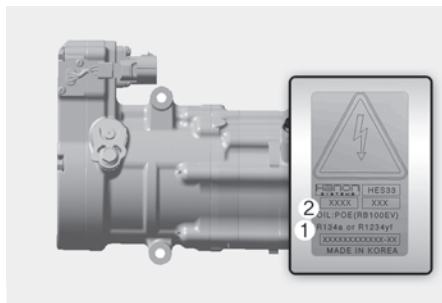

Oznaka kompresora sadrži informacije o vrsti kompresora kojim je Vaše vozilo opremljeno, kao i o modelu, broju dijela dobavljača, broju proizvodnje, rashladnom sredstvu (1) i rashladnom ulju (2).

IZJAVA O SUKLADNOSTI

■ Primjer

CE CE 0678

Komponente radio frekvencije vozila u skladu su sa zahtjevima i drugim važnim odredbama direktive 1995/5/EC.

Daljnje informacije, uključujući izjavu o sukladnosti proizvođača, dostupne su na sljedećoj HYUNDAI internetskoj stranici:

<http://service.hyundai-motor.com>

OZNAKA VRSTE GORIVA

Benzinski motor

Za optimalne performanse vozila, preporučujemo korištenje bezolovnog benzina u skladu s oznakom koja se nalazi na poklopcu otvora za dolijevanje goriva.



- Oktanska vrijednost bezolovnog goriva
 - 1) RON/ROZ : Istraživački oktanski broj goriva
 - 2) (R+M)/2, AKI : Indeks otpornosti na kliktanje goriva
- Oznake tipova benzinskih goriva
 - Ovaj simbol znači da je to upotrebljivo gorivo. Nemojte koristiti druga goriva.
- Za dodatne informacije pogledajte zahtjeve za kvalitetom goriva u uvodnom poglavlju priručnika.

OBAVIJEST O OPEN SOURCE SOFTWAREU

Ovo vozilo sadrži softver s open source licencom. Informacije o softveru uključujući source code, obavijesti o copyrightu i uvjeti korištenja mogu se pogledati na web adresi

<https://www.hyundai.com/worldwide/opensource>

Hyundai Motor Company će na zahtjev isporučiti open source code na mediju poput CD-ROMa uz troškove dostave nakon pismenog zahtjeva na e-mail adresu opensource@hyundai.com u roku do 3 godine od datuma kupnje proizvoda.

3. Sigurnosni sustavi vašeg vozila

Važne sigurnosne napomene.....	3-3
Uvijek vežite pojaseve.....	3-3
Vežite svu djecu.....	3-3
Opasnosti od zračnih jastuka	3-3
Ometanje vozača.....	3-3
Kontrolirajte svoju brzinu.....	3-4
Održavajte vozilo u sigurnom stanju.....	3-4
Sjedala	3-5
Sigurnosne pretpostavke.....	3-8
Prednja sjedala	3-8
Stražnja sjedala.....	3-15
Nasloni za glavu	3-17
Grijanje sjedala.....	3-21
Hlađenje sjedala.....	3-23
Sigurnosni pojasevi.....	3-24
Preduvjeti za korištenje sigurnosnih pojaseva	3-24
Svjetlo upozorenja sigurnosnih pojaseva	3-25
Sigurnosni pojasevi	3-27
Dodatne napomene o sigurnosnim pojasevima	3-31
Briga o sigurnosnim pojasevima.....	3-33
Sigurnosni sustavi za djecu (CRS).....	3-34
Djeca uvijek moraju biti u sredini.....	3-34
Odabir sjedalice za djecu.....	3-35
Ugradnja dječje sjedalice.....	3-37

Zračni jastuk - dopunski sigurnosni sustav (SRS)	3-47
SRS komponente.....	3-50
Gdje su zračni jastuci?.....	3-52
Kako rade zračni jastuci?	3-56
Što očekivati nakon aktivacije zračnog jastuka?	3-59
Nemojte ugrađivati dječju sjedalicu na suvozačko sjedalo.....	3-60
Indikator upozorenja SRS sustava	3-60
Zašto se zračni jastuk u sudaru nije aktivirao?	3-61
Briga o SRS sustavu	3-66
Dodatne sigurnosne napomene.....	3-67
Oznake zračnih jastuka	3-67

VAŽNE SIGURNOSNE NAPOMENE

Ovdje ćete naći mnoge sigurnosne napomene i savjete koje će se ponavljati i u drugim poglavljima ovog priručnika. Obratite pažnju na njih, jer one značajno povećavaju vašu i sigurnost ostalih putnika u vozilu.

Uvijek vežite sigurnosni pojas

Sigurnosni pojas pruža najbolju zaštitu u svim vrstama nezgoda. Zračni jastuci su zamišljeni kao dopuna, nikako zamjena!, sigurnosnim pojasevima. I stoga, iako je vaše vozilo opremljeno zračnim jastucima, **UVIJEK** vežite sigurnosne pojaseve i sebi i putnicima i to činite na ispravan način.

Vežite svu djecu

Sva djeca mlađa od 13 godina bi se trebala voziti propisno vezana na stražnjim, nikako prednjim sjedalima. Dojenčad i bebe trebaju biti u dječjim sjedalicama koje su propisno učvršćene. Veća djeca trebaju koristiti tzv. booster sjedalo sve dok ne porastu dovoljno da mogu nositi sigurnosni remen bez potrebe za dodatnim sjedalicom.

Opasnosti od zračnih jastuka

Iako zračni jastuci spašavaju živote, oni ih mogu i ugroziti i izazvati teške ozljede putnicima koji sjede preblizu ili nisu ispravno vezani. Djeca i odrasle osobe niskog rasta su najviše ugrožene aktivacijom zračnog jastuka. Pridržavajte se uputa u ovom priručniku.

Ometanje vozača

Ometanje vozača je ozbiljna i stvarna opasnost s mogućim smrtnim posljedicama. Sigurnost uvijek mora biti na prvom mjestu i vozač mora biti svjestan vlastite odgovornosti prema putnicima i ostalim sudionicima u prometu te održavati potrebnu razinu koncentracije. Nju narušavaju jedenje, pijenje, pospanost, umor, posezanje za različitim stvarima tijekom vožnje, razgovor s putnicima i korištenje mobilnih telefona.

Svako skretanje pogleda s ceste je opasno i treba ga svoditi na apsolutni minimum. Kako bi se umanjile opasnosti od nezgode:

- **UVIJEK** podesite sve svoje mobilne uređaje (MP3 plejere, mobitele, navigacijske uređaje i sl.) dok vozilo stoji, nikako u vožnji.
- **TELEFONIRANJE** je dopušteno samo u skladu sa zakonskim propisima i kad ni na koji način ne ugrožava sudionike u prometu. **NIKAD** nemojte slati SMS poruke tijekom vožnje. To je zabranjeno u većini zemalja. Baš kao i telefoniranje tijekom vožnje bez korištenja hands free uređaja.
- **NIKAD** nemojte dopustiti da vam mobitel skrene pažnju s vožnje. Vozač je jedini odgovoran za sigurnost putnika i ostalih sudionika u prometu i trebao bi uvijek ruke držati na upravljaču, a pogled uperen na cestu.

Nikad nemojte piti ili uzimati drogu i voziti

Uživanje alkohola i drogiranje (uključujući i neke terapije propisanim lijekovima!) mogu značajno umanjiti sposobnost upravljanja vozilom.

Nemojte nikad voziti pod utjecajem alkohola i/li droga/lijekova i nemojte dopustiti prijateljima upravljanje vozilom pod utjecajem alkohola ili opojnih sredstava.

Pazite na brzinu

Prevelika i neprilagođena brzina je jedan od najčešćih uzroka nezgoda. Općenito vrijedi pravilo: što je veća brzina, veći je rizik od ozljeda iako se teške ozljede mogu dogoditi i pri niskim brzinama. Nikad nemojte voziti brže nego je sigurno u datim okolnostima, bez obzira na ograničenje koje je na snazi.

Održavajte vozilo u top formi

Puknuće gume ili mehanički kvar mogu biti iznimno opasni. Da bi se mogućnost takvog događaja svela na minimum, redovito provjeravajte tlak u gumama i održavajte vozilo kod ovlaštenog HYUNDAI trgovca sukladno planu redovnog održavanja i uz korištenje samo originalnih HYUNDAI dijelova. Tako će vaše vozilo uvijek biti u top formi.

SJEDALA

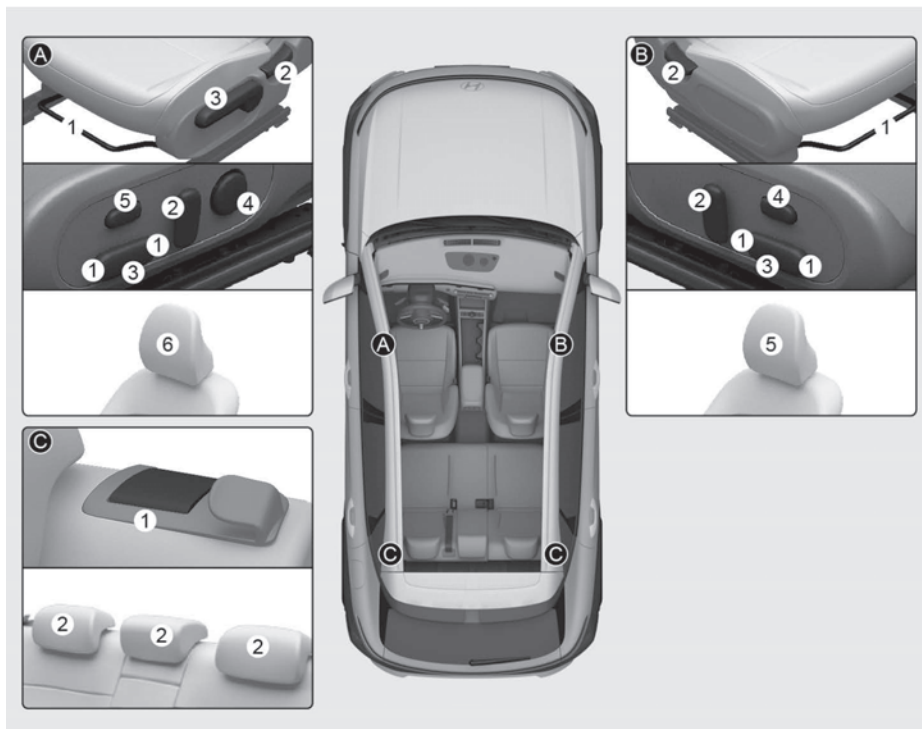

Prednje sjedalo, [B] : Stražnje sjedalo

Sjedalo vozača (A)

- (1) Podešavanje sjedala naprijed/natrag
- (2) Podešavanje nagiba naslona sjedala
- (3) Podešavanje visine jastuka
- (4) Prilagodba lumbalnog dijela
- (5) Prekidač Relaxation udobnosti
- (6) Naslon za glavu

Sjedalo suvozača (B)

- (1) Podešavanje sjedala naprijed/natrag
- (2) Podešavanje nagiba naslona sjedala
- (3) Podešavanje visine jastuka
- (4) Prekidač Relaxation udobnosti
- (5) Naslon za glavu

Stražnje sjedalo (C)

- (1) Ručica za preklapanje naslona
- (2) Naslon za glavu

Infotainment sustav

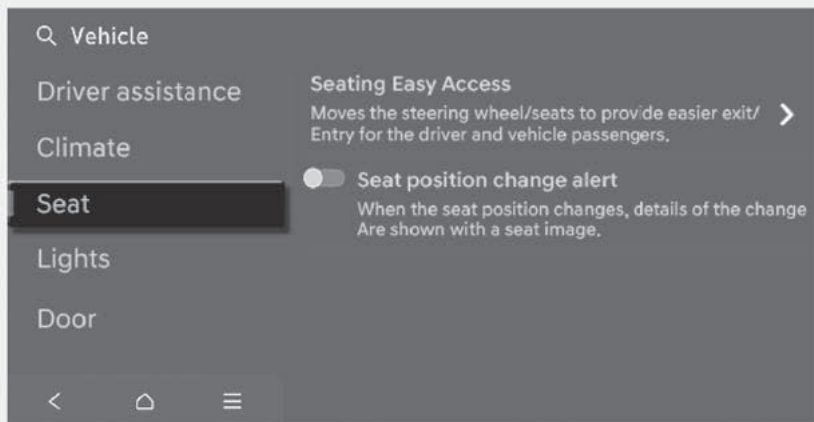

Odaberite **'Setup → Vehicle → Seat'** u postavkama infotainment sustava kako biste podesili različite funkcije za povećanje udobnosti.

- Seat position change alert (upozorenje na promjenu položaja sjedala): kad se položaj sjedala promijeni, detalji promjene se prikazuju na zaslonu sa slikom sjedala.
- Seating easy access (olakšani pristup sjedalu)
 - Driver seat easy access (olakšani pristup sjedalu): Sjedalo se automatski pomiče kad se ulazi ili izlazi iz vozila. Udaljenost je podesiva (Normal/Extended/Off; normalna/produljena/isključeno).

Za detaljnije informacije pogledajte zasebni priručnik o infotainment sustavu.

i Obavijest

Infotainment sustav se može promijeniti nakon ažuriranja softvera. Za više informacija pogledajte priručnik o infotainment sustavu.

i Obavijest

Informacije u ovom priručniku mogu se razlikovati u ovisnosti o opremi koja je ugrađena u vozilo.

Sigurnosne napomene

Podesite sjedalo tako da sjedite udobno, ali i sigurno. Pozicija na sjedalu igra iznimno veliku ulogu u zaštiti putnika, zajedno sa sigurnosnim pojasevima i zračnim jastucima.

UPOZORENJE

Nemojte koristiti jastuk koji smanjuje trenje između sjedala i putnika. Kukovi suvozača mogu skliznuti ispod krilnog dijela sigurnosnog pojasa za vrijeme nesreće ili naglog zaustavljanja. Zato što sigurnosni pojas ne može pravilno raditi može doći do ozbiljnih ili smrtonosnih unutarnjih ozljeda.

Zračni jastuci

Možete umanjiti rizik od ozljede u slučaju aktivacije zračnog jastuka. Nemojte sjediti preblizu upravljaču, već se od njega odmaknite što dalje možete, ali ne toliko da to ugrozi vašu sposobnost upravljanja vozilom.

UPOZORENJE

Kako biste izbjegli ozljede ili smrt uzrokovanu aktiviranjem zračnih jastuka u sudaru, vozač treba sjediti što dalje moguće od zračnog jastuka upravljača. Suvozač mora pomaknuti svoje sjedalo što je dalje moguće i sjediti naslonjen na naslon sjedala.

- Zračni se jastuk trenutno napuhuje u slučaju sudara, putnici se mogu ozlijediti snagom otvaranja zračnih jastuka ako nisu u pravilnom položaju.
- Napuhavanje zračnog jastuka može uzrokovati ozljede lica ili tijela, ozljede zbog slomljenog stakla ili opekline.
- Upravljački obruč držite u položaju 9:15 ili 14:45 kako biste smanjili mogućnost ozljeda ruku u slučaju aktivacije zračnog jastuka.
- NIKAD ne stavljajte ništa na područje ispod kojeg je zračni jastuk.

- Ne dopustite suvozaču da digne noge na prednju konzolu kako bis e u slučaju aktivacije zračnog jastuka umanjila mogućnost ozljede nogu ili koljena.

Sigurnosni pojasevi

Prije kretanja na bilo kakvu, pa i iznimno kratku vožnju uvijek vežite sigurnosni pojas.

Putnici uvijek moraju sjediti u uspravnom položaju i biti propisno vezani. Djeca, bebe i dojenčad moraju biti sigurno smještena u sjedalicu prikladnu njihovoj dobi i veličini. Djeca koja su prerasla sjedalice moraju sjediti uspravno i koristiti sigurnosne pojaseve baš kao i odrasli putnici.

UPOZORENJE

Pridržavajte se ovih uputa za korištenje sigurnosnih pojaseva:

- NIKAD ne pokušavajte jednim pojasom vezati više od jedne osobe.
- Naslon sjedala mora biti podignut uspravno, a sigurnosni pojas prelaziti preko kukova putnika.
- NIKAD ne vozite dijete u krilu odrasle osobe. Djeca se moraju voziti u svojim sjedalicama.
- Sigurnosni pojas ne smije prelaziti preko vrata putnika, biti zaglavljnjen preko predmeta s oštrim rubovima ili proveden tako da nije priljubljen uz prsni koš putnika.
- Sigurnosni pojas se ne smije zapetljati ili zaglaviti.

Prednja sjedala



UPOZORENJE

Obratite pozornost na ove savjete kod podešavanja sjedala kako biste spriječili ozljede:

- NIKAD nemojte podešavati sjedalo dok je vozilo u pokretu. To može uzrokovati gubitak kontrole što će rezultirati nesrećom kao što je smrt, ozbiljne ozljede ili oštećenje imovine.
- Slobodni predmeti u području vozačevih nogu mogu ometati rad stopala, te uzrokovati nesreću. Ne stavljajte ništa ispod prednjih sjedala.
- Kad vraćate naslon sjedala u uspravan položaj, činite to polako i provjerite je li sigurno te nema li putnika oko njega. Ako se naslon sjedala naglo uspravi bez pridržavanja i nadzora, sjedalo se može pomaknuti naprijed i udariti putnika te ga čak i ozlijediti svojim naslonom.
- Nemojte dopustiti bilo čemu da ometa postavljanje naslona sjedala u normalan položaj. Pohranjivanje stvari na naslon ili na bilo koji drugi način ometanje pravilnog zaključavanja naslona sjedala može rezultirati ozbiljnim ili smrtonosnim ozljedama u slučaju naglog zaustavljanja ili sudara.
- Uvijek vozite i putujte s uspravnim naslonima sjedala i krilnim dijelom sigurnosnog pojasa tijesno i nisko preko bokova. To je najbolji položaj koji vas štiti u slučaju nesreće.
- Kako bi se izbjegle moguće ozbiljne ozljede zračnim jastukom, uvijek sjedite što je moguće dalje od upravljača, zadržavajući udoban položaj kontrole nad vozilom. Preporučuje se da su vam prsa udaljena najmanje 250 mm od upravljača.
- Ne podešavajte sjedalo dok ste vezani sigurnosnim pojaseom. Pomicanje sjedala prema naprijed može stvoriti pritisak na prsni koš i trbuh.
- Pazite da vam ruke ili prste ne 'uhvati' mehanizam pomicanja sjedala dok je ono u pokretu.

Nagnut naslon

Sjedenje u nagnutom položaju dok je vozilo u pokretu može biti iznimno opasno. Čak i ako ste vezani, karakteristike sigurnosnih sustava neće raditi kako je zamišljeno ako je nagib naslona prevelik.

Sigurnosni pojasevi moraju biti prebačeni preko kukova i prsnog koša da bi radili kako je zamišljeno. Ako je nagib naslona prevelik, rameni dio pojasa neće odraditi svoj posao kako treba, jer neće biti priljubljen uz prsni koš. Umjesto toga, bit će ispred.

Što je veći nagib sjedala, veća je mogućnost za tzv. efekt podmornice gdje tijelo klizne ispod sigurnosnog pojasa i istovremeno vrat udara u rameni dio pojasa.



UPOZORENJE

Vožnja s položenim prednjim sjedalom može dovesti do ozbiljnih ili smrtonosnih ozljeda u slučaju nesreće. Ako je prednje sjedalo položeno tijekom nesreće, kukovi putnika mogu skliznuti ispod krilnog dijela sigurnosnog pojasa te će nezaštićeni trbuh pretrpjeti veliku silu. To može uzrokovati ozbiljne ili smrtonosne unutarnje ozljede. Vozač mora upozoriti suvozača da naslon sjedala drži u uspravnom položaju kad god je vozilo u pokretu.

Sigurnosni pojasevi moraju biti prebačeni preko kukova i prsnog koša da bi radili kako je zamišljeno. Ako je nagib naslona prevelik, rameni dio pojasa neće odraditi svoj posao kako treba, jer neće biti priljubljen uz prsni koš. Umjesto toga, bit će ispred.

U slučaju nezgode, možete biti odbačeni na pojas što će izazvati ozljede vrata i/li prsnog koša.

Što je veći nagib sjedala, veća je mogućnost za tzv. efekt podmornice gdje tijelo klizne ispod sigurnosnog pojasa i istovremeno vrat udara u rameni dio pojasa.

Ručno (manualno) podešavanje sjedala (ako je u opremi)

Prednja se sjedala mogu podesiti pomoću kontrola koje se nalaze uz nasjedni jastuk. Prije nego krenete podesite sjedalo tako da su vam nožne komande lako dosežne, da možete lako okretati upravljač i rukom dohvatiti sve komande na središnjoj konzoli.

Naprijed i nazad



Za pomicanje sjedala prema naprijed i nazad:

1. Povucite ručicu za podešavanje sjedala i držite ju.
2. Pomaknite sjedalo u položaj koji želite.
3. Otpustite ručicu i provjerite je li sjedalo zaključano u mjestu.

Podesite sjedalo prije vožnje i provjerite je li sigurno zaključano pokušavajući pomaknuti sjedalo prema naprijed i natrag bez upotrebe ručice. Ako se sjedalo kreće, nije ispravno zaključano.

Nagib naslona sjedala



Za pomicanje naslona sjedala:

1. Blago se nagnite naprijed i povucite ručicu za podešavanje naslona.
2. Oprezno se oslonite i pomaknite naslon sjedala u položaj koji želite.
3. Otpustite ručicu i provjerite je li sjedalo zaključano u mjestu. (Ručica se MORA vratiti u početni položaj da bi se sjedalo zaključalo u mjestu.)

Visina sjedala

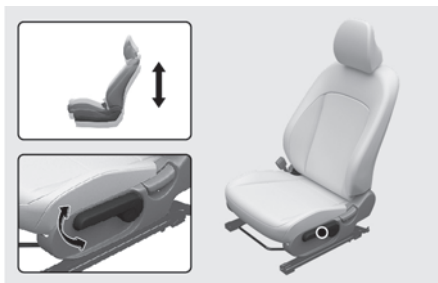

Za mijenjanje visine sjedala gurnite polugu prema gore ili prema dolje:

- Kako biste spustili sjedalo, gurnite polugu nekoliko puta prema dolje.
- Kako biste podigli sjedalo, povucite polugu nekoliko puta prema gore.

Električno podešavanje sjedala (ako je u opremi)

Prednje sjedalo može se podešavati prekidačima smještenima na donjoj vanjskoj strani sjedala. Prije vožnje, podesite sjedalo u željeni položaj, odnosno tako da možete lako koristiti upravljač, pedale i prekidače na instrument ploči.



UPOZORENJE

Električno podesivo sjedalo funkcioniра i kada je paljenje u položaju OFF.

Stoga, djeca NIKAD ne bi smjela biti ostavljena u vozilu bez nadzora.

OPASKA

Za sprječavanje oštećenja sjedala:

- Električno podesivo sjedalo pokreće elektromotor. Upotrebljavajte ga samo kada je potrebno. Pretjerana uporaba može oštetiti električne komponente.
- Električno podesivo sjedalo tijekom uporabe koristi velike količine električne energije. Radi sprečavanja nepotrebnog trošenja električnog sustava, električno podešavanje ne upotrebljavajte duže nego što je potrebno dok je motor isključen.
- Nemojte koristiti dva ili više prekidača električno podesivog sjedala u isto vrijeme. Time se može uzrokovati kvar elektromotora ili električnih komponenti.

Naprijed i nazad (uzdužno podešavanje)



1. Pritisnite prekidač naprijed ili nazad kako bi sjedalo pomaknuli u položaj koji želite.
2. Otpustite prekidač kada je sjedalo u položaju koji želite.

Nagib naslona sjedala



1. Pritisnite prekidač naprijed ili nazad kako bi naslon sjedala pomaknuli u položaj koji želite.
2. Otpustite prekidač kada je sjedalo u položaju koji želite.

Podešavanje nagiba/visine jastuka na kojem se sjedi



- Naginjanje nasjeda sjedala (1)
Za podešavanje kuta prednjeg dijela nasjeda:
 1. Pomaknite prednji dio prekidača gore/dolje kako bi nasjed sjedala pomaknuli u položaj koji želite.
 2. Otpustite prekidač kada je nasjed u položaju koji želite.
- Visina nasjeda sjedala (2)

Za pomicanje prednjeg dijela nasjeda prema nazad:

1. Pomaknite stražnji dio prekidača gore/dolje kako bi nasjed sjedala pomaknuli u položaj koji želite.
2. Otpustite prekidač kada je nasjed u položaju koji želite.

Lumbalna potpora sjedala



- Lumbalna potpora sjedala može se podešavati prekidačem lumbalne potpore smještenim sa strane sjedala.
- Pritisnite prednji dio prekidača (1) za povećanje potpore ili stražnji dio prekidača (2) za smanjivanje potpore. Otpustite prekidač kada je lumbalna potpora u položaju koji želite.

OPASKA

Nemojte koristiti podešavanje lumbalne potpore nakon što je ona dosegla svoju točku maksimalnog izbočenja. Moguće je oštećenje motora za podešavanje.

Sjedalo Relaxation comfort tipa (vozačko i suvozačko sjedalo, ako je u opremi)

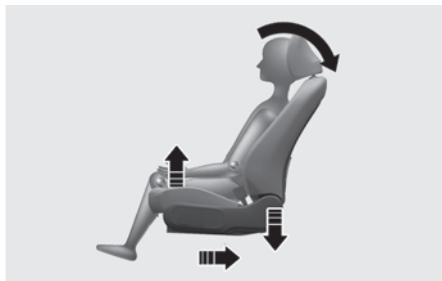

Sjedalo Relaxation comfort tipa raspoređuje točke pritiska tijela na sjedalo tijekom duljeg vremenskog perioda. Sjedalo tako umanjuje umor ili neudobnost pružajući optimalnu poziciju sjedenja.

i Obavijest

Pritisnite prekidač za automatski povratak kako biste vratili poziciju sjedala nakon korištenja Relaxation comfort značajke sjedala.

Bilo kakva druga postavka osim automatskog povratka mogu ograničiti spuštanje jastuka nasjeda sjedala.

OPREZ

Vodite računa o ovim pretpostavkama tijekom korištenja sjedala Relaxation comfort tipa:

- Nemojte koristiti Relaxation comfort značajke dok je vozilo u pokretu. To može povećati opasnost od ozljeda u slučaju naglog zaustavljanja ili sudara.
- Nemojte koristiti Relaxation comfort značajke kad se na stražnjoj klupi prevozi prtljaga ili drugi predmeti.
- Nemojte koristiti Relaxation comfort značajke dok je vozilo u pokretu. Sigurnosni pojasevi možda neće moći obaviti svoju zadaću zbog nedovoljnog prianjanja uz tijelo u slučaju naglog zaustavljanja ili sudara.
- Nemojte koristiti Relaxation comfort značajke ako stražnja sjedala nisu u svojem najdaljem položaju prema nazad i naslon nije uspravan.

Podlašavanje relaxation sjedala

- Relaxation comfort prekidač na vozačkom/suvozačkom sjedalu



Aktivacija Relaxation comfort značajke
Pritisnite prekidač (1) dulje od 0,5 sekundi i na infotainment sustavu će se pojaviti alarm. Potom ponovno pritisnite prekidač (1) dulje od 0,5 sekundi.

Ako se prekidač ponovno ne pritisne u roku od 5 sekundi od oglašavanja alarma, Relaxation comfort značajke neće biti aktivirane.

Nakon aktivacije Relaxation comfort značajke:

- Jastuk sjedala će se automatski možda pomaknuti prema naprijed ili prema nazad.
- Podesit će se visina jastuka sjedala, oslonca za noge i nagib naslona.

U ovim slučajevima alarm se javlja na zaslonu infotainment sustava i Relaxation comfort značajke sjedala bit će deaktivirane:

- Mjenjač se ne nalazi u P (Park) položaju (samo za sjedalo vozača).
- Vozilo se kreće brže od 3 km/h (samo za sjedalo vozača).
- Sigurnosni je pojas vezan.

i Obavijest

Ako Relaxation comfort značajke nije moguće aktivirati, pokušajte reset Integrated Memory sustav sjedala. Ako ni nakon reseta Integrated Memory sustav sjedala Relaxation comfort značajke nije moguće aktivirati, preporučujemo da posjetite ovlaštenog HYUNDAI trgovca.

Deaktivacija Relaxation comfort značajke

Ako pritisnete prednji dio prekidača (2) dulje od 0,5 sekundi dok se sjedalo nalazi u relaxation comfort položaju, sjedalo se vraća u svoj originalni položaj.

Kad je relaxation comfort značajka deaktivirana:

- Sjedalo će se vratiti u ishodišni položaj prije nego je mjenjač stavljen u položaj P (Park).
- Sjedalo će se vratiti u ishodišni položaj.

U ovim slučajevima relaxation comfort sjedalo se neće vratiti u svoj ishodišni položaj za vozača:

- Ako mjenjač nije u položaju P (Park).
- Brzina vozila je viša od 3 km/h.
- Sustav integrirane memorije sjedala vozača je resetiran (ako je u opremi).

i Obavijest

Ako Relaxation comfort značajke nije moguće aktivirati, pokušajte reset Integrated Memory sustav sjedala. Ako ni nakon reseta Integrated Memory sustav sjedala Relaxation comfort značajke nije moguće aktivirati, preporučujemo da posjetite ovlaštenog HYUNDAI trgovca.

OPASKA

Nemojte istovremeno koristiti više prekidača. Moguće je oštećenje sustava sjedala.

Pretinci u naslonima sjedala

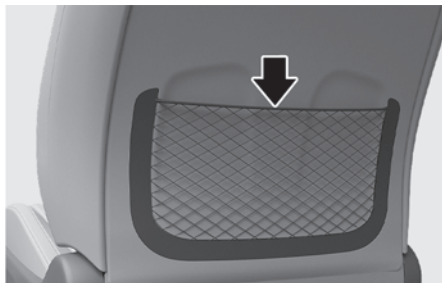

Prednja sjedala straga nude pretince za sitnice.

OPREZ

Nemojte u pretince na naslonima prednjih sjedala stavljati teške ili oštre predmete. U slučaju nezgode oni mogu izletjeti i ozlijediti putnike.

Stražnja sjedala

Preklapanje stražnjih sjedala

Nasloni stražnjih sjedala mogu se preklapati kako bi omogućili prijevoz dugih predmeta ili povećao obujam prtljažnika.

UPOZORENJE

- Nitko se nikad ne smije voziti na preklapljenom naslonu sjedala. To nije pravilan položaj sjedenje i nije moguće korištenje sigurnosnih pojaseva. To, u slučaju naglog kočenja ili sudara, može imati smrtno posljedice.
- Predmeti koji se prevoze na preklapljenom naslonu stražnjeg sjedala ne smiju biti viši od naslona prednjih sjedala. U protivnom u slučaju kočenja ili sudara prijete nalet predmeta na putnike sprijeda i postoji mogućnost fatalnih ozljeda.

Preklapanje stražnjih naslona:

1. Uspravite naslon prednjeg sjedala i pomaknite sjedalo prema naprijed (ako je potrebno).
2. Spustite naslone za glavu u najniži položaj (pritisnite i držite pritisnut prekidač (1) te gurnite naslon za glavu (2) prema dolje).

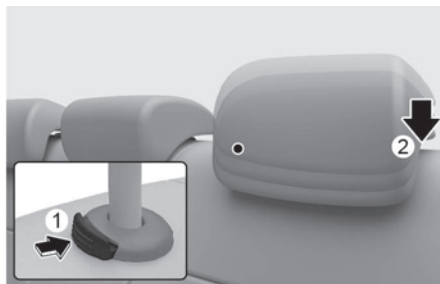

3. Pomaknite sigurnosne pojaseve prema van prije samog obaranja naslona stražnje klupe. Ako to ne napravite, može doći do zaptetljanja sigurnosnih pojaseva i naslona.



4. Povucite ručicu za obaranje naslona te preklopite stražnji naslon prema naprijed.



Za preklapanje središnjeg dijela stražnjeg naslona (ako je u opremi):



1. Povucite i držite ručicu koja se nalazi sa stražnje strane naslona.
2. Preklopite naslon prema naprijed.

Za vraćanje naslona u prijašnji položaj:

1. Dignite naslon i povucite ga unazad dok držite prednji dio ručice za preklapanje.



2. Naslon mora kliknuti, jer je to znak da je sigurno učvršćen. Kad vraćate naslon u uspravan položaj, provjerite je li kliknuo u mjesto.
3. Pomaknite sigurnosne pojaseve prema van. Ako to ne napravite, može doći do zaptetljanja sigurnosnih pojaseva i njihova oštećenja.

UPOZORENJE

Nakon podešavanja sjedala uvijek provjerite je li sigurno zaključano u mjestu, pokušavajući pomaknuti sjedalo naprijed ili natrag, bez da koristite polugu za otpuštanje. Iznenadno ili neočekivano pomicanje naslona sjedala može izazvati gubljenje kontrole nad vozilom uzrokujući nesreću.

UPOZORENJE

Ne ostavljajte stvari na stražnjim sjedalima, jer one u slučaju naglog kočenja ili nezgode mogu poletjeti prema naprijed i izazvati ozbiljne ozljede ili čak i smrt. Sva prtljaga mora biti u prtljažniku i osigurana od pomicanja.

Naslon za ruke



Naslon za ruke smješten je u sredinu naslona stražnje klupe. Ako ga namjeravate koristiti, izvucite ga iz naslona.

OPREZ

Naslon za ruke može razviti tragove pritiskanja na površini, ali nakon protoka određenog vremena oni će nestati.

Naslони za glavu

Sjedala vozača i suvozača opremljeni su naslonom za glavu za udobnost i sigurnost putnika. Naslon za glavu ne pruža samo udobnost vozaču i suvozaču, nego također pomaže zaštititi glavu i vrat u slučaju sudara, posebice kod slučajeva naleta na vaše vozilo straga.

UPOZORENJE

- Nikada nemojte podešavati naslon za glavu sjedala vozača dok je vozilo u pokretu.
- Nikada ne upravljajte vozilom s uklonjenim naslonima za glavu jer se u slučaju nesreće mogu dogoditi ozbiljne ozljede putnika. Kada su ispravno podešeni, nasloni za glavu mogu pružiti zaštitu od teških ozljeda vrata.
- Za maksimalnu efikasnost u slučaju nesreće, naslon za glavu treba prilagoditi tako da je sredina naslona za glavu na istoj visini kao i težište glave putnika. Općenito, težište glave većine ljudi je u približnoj visini vrha njihovih očiju.



- Također, prilagodite naslon za glavu što je moguće bliže glavi. Iz tog razloga ne preporučuje se uporaba jastuka koji drži tijelo udaljeno od naslona sjedala.
- Nakon podešavanja naslon za glavu treba kliknuti na mjesto.

UPOZORENJE

Ako netko sjedi na stražnjim sjedalima, naslon za glavu ne smije biti u najnižem položaju.

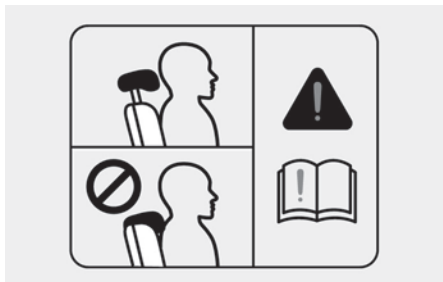

Nasloni za glavu

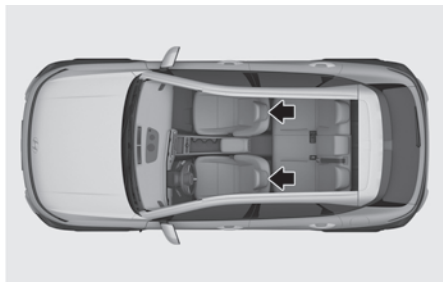

Sjedala vozača i suvozača opremljeni su podesivim naslonima za glavu za udobnost i sigurnost putnika.

Podešavanje visine naslona

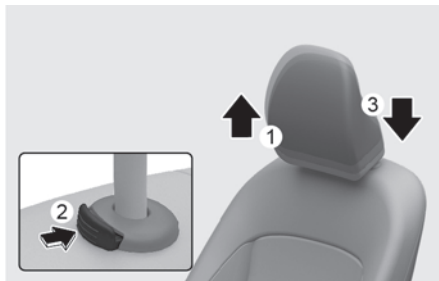

Kako podesiti visinu?

1. Za podizanje naslona za glavu, povucite ga u željeni položaj (1).

Spuštanje naslona za glavu

1. Za spuštanje naslona za glavu, pritisnite i držite tipku za oslobađanje (2) na nosaču naslona.

2. Spustite naslon za glavu na željeno mjesto (3).

OPASKA



Ako naslon sjedala nagnete prema naprijed, a naslon za glavu i sjedalo su podignuti do maksimuma, naslon za glavu može doći u dodir sa sjenilom ili drugim dijelovima vozila.

Uklanjanje/ponovna ugradnja naslona za glavu

Da biste uklonili naslon za glavu:

■ Sjedalo s ručnim podešavanjem



■ Sjedalo s električnim podešavanjem



1. Nagnite naslon sjedala unazad (2) ručicom/prekidačem za podešavanje (1).
2. Podignite naslon za glavu koliko god možete. Pritisnite tipku za otpuštanje (3) dok naslon za glavu povlačite prema gore (4).



UPOZORENJE

NIKADA nemojte dopustiti da se bilo tko vozi u sjedalu koje nema naslon za glavu.

Da biste ponovno ugradili naslon za glavu:

■ Sjedalo s ručnim podešavanjem

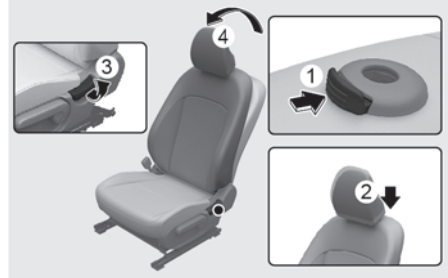

■ Sjedalo s električnim podešavanjem



1. Nagnite naslon pomoću ručice ili prekidača (3).
2. Stavite šipke naslona za glavu (2) u rupe dok držite tipku za otpuštanje (1).
3. Podesite naslon za glavu na odgovarajuću visinu.
4. Vratite naslon sjedala (4) u prvobitnu poziciju pomoću ručice/prekidača za podešavanje (3).



UPOZORENJE

Uvijek provjerite je li naslon za glavu zaključan u željenom i ispravnom položaju nakon ponovne ugradnje.

Nasloni za glavu straga

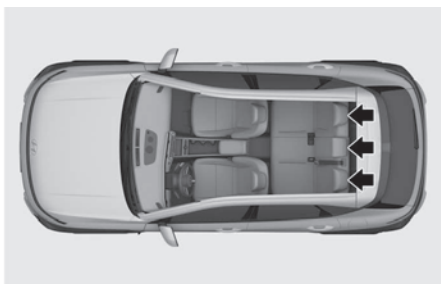

Stražnja su sjedala opremljena naslonima za glavu za sva tri putnika kako bi im pružila udobnost i zaštitu. Nasloni za glavu ne nude samo udobnost za putnike, već i nude zaštitu glave i vrata u slučaju sudara.

Podošavanje visine naslona

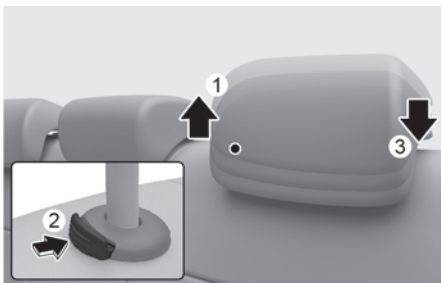

Podizanje naslona:

1. Za podizanje naslona za glavu, povucite ga u željeni položaj (1).

Spuštanje naslona:

1. Za spuštanje naslona za glavu, pritisnite i držite tipku za oslobađanje (2) na nosaču naslona.
2. Spustite naslon za glavu na željeno mjesto (3).

Uklanjanje/ponovna ugradnja naslona za glavu

Da biste uklonili naslon za glavu:

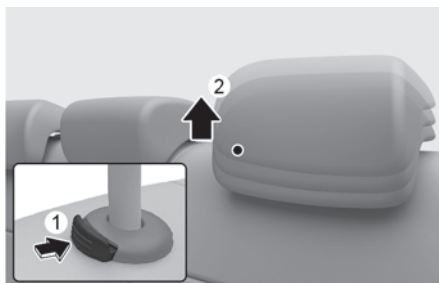

1. Podignite naslon za glavu koliko god možete.
2. Pritisnite tipku za otpuštanje (1) dok naslon za glavu povlačite prema gore (2).

Ponovna ugradnja naslona za glavu

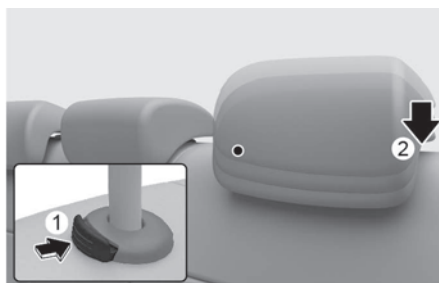

1. Da biste ponovno ugradili naslon za glavu, stavite šipke naslona za glavu (3) u rupe dok držite tipku za otpuštanje (1).
2. Potom podesite naslon za glavu na odgovarajuću visinu.

GRIJAČI SJEDALA (AKO SU U OPREMI)

Grijači sjedala griju prednja sjedala za vrijeme hladnog vremena.

Za vrijeme toplog vremena ili u uvjetima kad grijanje nije potrebno, neka grijači budu isključeni (OFF).



UPOZORENJE

Putnici moraju biti posebno oprezni kod upotrebe grijača sjedala zbog mogućnosti pregrijavanja ili opekline ako se grijači koriste duže vrijeme.

Putnici moraju biti u mogućnosti osjetiti ako sjedalo postaje prevruće tako da ga mogu isključiti. Grijači sjedala mogu uzrokovati opekline čak i pri niskim temperaturama, pogotovo ako se koriste dulje vrijeme.

Vozač mora voditi posebnu brigu o sljedećim vrstama putnika:

- Dojenčad, djeca, starije osobe ili osobe s invaliditetom, ili bolnički bolesnici na van-bolničkom liječenju.
- Osobe s osjetljivom kožom ili koje lako izgore.
- Umorni pojedinci.
- Opijeni pojedinci.
- Ljudi koji uzimaju lijekove koji mogu uzrokovati pospanost (tablete za spavanje i dr.)



UPOZORENJE

NIKAD ništa nemojte stavljati na sjedalo što pruža izolaciju od topline (poput deke ili jastuka), ako su uključeni grijači. To može izazvati pregrijavanje sjedala što može dovesti do pregaranja navlake i oštećenja sjedala.

OPASKA - Oštećenje sjedala

- Kad čistite sjedala, nemojte koristiti otapala kao što su razrjeđivači, benzen, alkohol ili benzin. To može oštetiti površinu grijača ili sjedala.
- Kako biste spriječili pregrijavanje površine grijača sjedala, dok su grijači u radu nemojte stavljati na sjedalo ništa što izolira toplinu, kao što su deke, jastuci ili navlake za sjedala.
- Nemojte stavljati nikakve oštre ili teške predmete na sjedala opremljena grijačima sjedala jer mogu oštetiti grijače.
- Nemojte mijenjati navlaku sjedala. Time se može oštetiti sustav grijanja ili ventilacije sjedala.

Grijači prednjih sjedala

■ Tip A

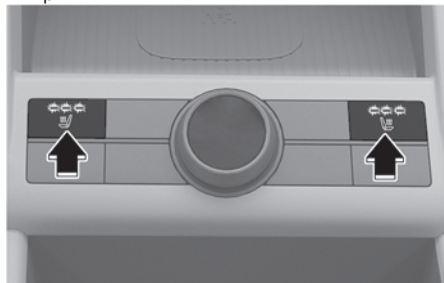

■ Tip B

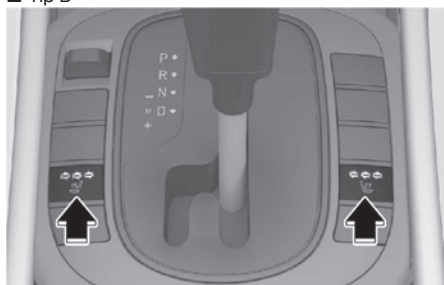

Kad je prekidač paljenja u položaju ON, pritisnite bilo koji od prekidača za grijače sjedala vozača ili suvozača.

- Svaki put kad pritisnete prekidač, postavka temperature sjedala mijenja se i glasi high (visoka), medium (srednje), low (nisko) i OFF (isključeno).
- Grijač se automatski isključuje kad temperatura sjedala dosegne određenu razinu i automatski će iznova uključiti kad temperatura sjedala padne ispod određene temperature.
- Grijači sjedala vraćaju se u položaj OFF kada god se prekidač paljenja stavlja u položaj ON.

Grijači stražnjih sjedala (ako su u opremi)

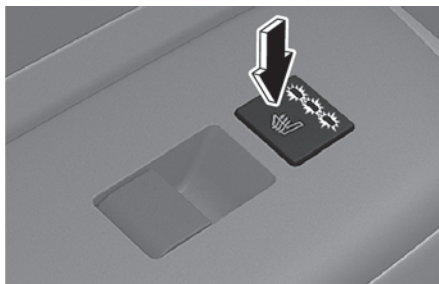

Kad je motor uključen, pritisnite bilo koji od prekidača za grijače stražnjih sjedala. Za uključivanje grijača sjedala dodirnite prekidač grijača kraj svakog sjedala.

- Svaki put kad pritisnete prekidač, postavka temperature sjedala mijenja se i glasi high (visoka), medium (srednje), low (nisko) i OFF (isključeno).
- Grijač se automatski isključuje kad temperatura sjedala dosegne određenu razinu i automatski će iznova uključiti kad temperatura sjedala padne ispod određene temperature.
- Grijači sjedala vraćaju se u položaj OFF kada god se prekidač paljenja stavlja u položaj ON.

HLAĐENJE SJEDALA

Ventilacija prednjih sjedala služi njihovom hlađenju. Zrak se ispuhuje kroz male rupe na površini sjedala i naslona sjedala. Kada rad ventilacije sjedala nije potreban, držite prekidače u položaju OFF.

OPASKA

Kao biste izbjegli oštećenje sjedala pridržavajte se ovih uputa:

- Kad čistite sjedala, nemojte koristiti otapala kao što su razrjeđivači, benzen, alkohol ili benzin. To može oštetiti površinu grijača ili sjedala.
- Nikad ne biste smjeli proliti nikakvu tekućinu po sjedalima, jer bi to moglo blokirati otvore za prolaz zraka i izazvati kvar sjedala.
- Nemojte prekrivati sjedala bilo čime što može omesti protok zraka. Isto tako, nemojte stavljati novine ili plastične vrećice ispod sjedala, jer bi one mogle blokirati otvore za protok zraka i izazvati kvar sjedala.
- Nemojte mijenjati navlaku sjedala. Time se može oštetiti sustav grijanja ili ventilacije sjedala.
- Ako prozračivanje ne radi, iznova pokrenite vozilo. Ako nema promjene, preporučujemo da posjetite ovlaštenog HYUNDAI trgovca.

Prednja hlađena sjedala

Tip A

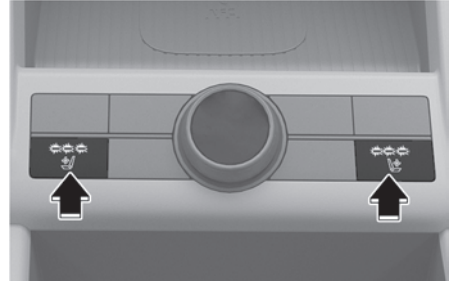

Tip B



Kad je motor uključen, pritisnite bilo koji od prekidača za hlađenje prednjih sjedala. Za uključivanje hlađenja sjedala dodirnite prekidač kraj svakog sjedala.

- Svaki put kad pritisnete prekidač, postavka hlađenja sjedala mijenja se i glasi high (visoka), medium (srednje), low (nisko) i OFF (isključeno).
- Ventilatori sjedala vraćaju se u položaj OFF kada god se prekidač paljenja stavlja u položaj ON.

SIGURNOSNI POJASEVI

Ovo poglavlje pruža bitne informacije o pravilnom načinu korištenja sigurnosnih pojaseva te upozorava na tipične pogreške i postupke koje nikako ne bi trebalo činiti.

Sustav sigurnosnih pojaseva

Uvijek vežite sigurnosne pojaseve i svakako inzistirajte na tome da ih nose svi putnici. Zračni jastuci su dodatni sustav zaštite, ali oni su konstruirani kao dopuna sigurnosnim pojasevima, nikako zamjena za njih. Na koncu, i zakon nalaže da svi putnici u vozilu moraju biti vezani tijekom vožnje.



UPOZORENJE

SVI putnici za cijelo vrijeme vožnje moraju biti vezani, neovisno o mjestu na kojem sjede.

- Za maksimalnu učinkovitost sigurnosnog sustava, sigurnosni pojasevi moraju se **UVIJEK** koristiti kad god je automobil u pokretu.
- Sigurnosni su pojasevi najučinkovitiji kada su nasloni sjedala u uspravnom položaju.
- Djeca do 12 godina moraju biti uvijek ispravno zaštićena na stražnjim sjedalima. **NIKAD** ne dopustite djeci da se voze na suvozačevom sjedalu. Ako dijete starije od 12 godina mora sjediti na suvozačevom sjedalu, pomaknite sjedalo što je dalje moguće i ispravno ga zaštitite u sjedalu.
- **NIKAD** nemojte prevoziti dijete koje sjedi nekom u krilu.
- Svako dijete mora sjediti na svojem mjestu i biti propisno vezano. Ne dopustite da dijele sjedalo ili sigurnosni pojas.

- Nikad nemojte nositi rameni pojas ispod ruke ili iza leđa. Neispravan položaj pojasa za rame može uzrokovati ozbiljne ozljede u sudaru. Rameni pojas treba biti postavljen preko sredine vašeg ramena i ključne kosti.
- Nemojte nositi savijeni sigurnosni pojas. Savijeni pojas ne može dobro odraditi svoj posao. U sudaru vas može čak i porezati. Provjerite da je remen pojasa ravan i nije savijen.
- Pazite da ne oštetite remenje ili mehanizam sigurnosnog pojasa. Ako je remenje ili mehanizam pojasa oštećen, zamijenite ga.
- Nikad nemojte stavljati pojas preko lako lomljivih predmeta. Ako se dogodi naglo zaustavljanje ili sudar, pojas ih može oštetiti.
- **NIKAD** nemojte otpuštati sigurnosni pojas tijekom vožnje. To može izazvati gubitak kontrole nad vozilom i nesreću.
- Kopča sigurnosnog pojasa uvijek treba biti čista i ispravna. Neispravna ili blokirana kopča može zatajiti u ključnom trenutku te tako omogućiti ozljedu vozača i/li putnika.
- Ne pokušavajte izmjene i dopune koje će spriječiti mehanizam podešavanja da zategne pojas, ili spriječiti sklop sigurnosnog pojasa da bude prilagođen za zatezanje.



UPOZORENJE

Oštećeni sigurnosni pojasevi i dijelovi sjedala neće raditi kako je zamišljeno. Uvijek zamijenite sve što je na bilo koji način oštećeno.

- Ako je vozilo sudjelovalo u sudaru, obavezno zamijenite kompletan sustav sigurnosnih pojaseva, čak i ako se čini da nisu ni na koji način oštećeni.
- Pojas ne smije biti zapetljan, oštećen ili oslabljen.
- Ako je bilo koji dio sustava oštećen na bilo koji način, zamijenite sve povezanе komponente.

Indikator upozorenja za sigurnosni pojas

Upozorenje pojasa vozača

■ Instrument ploča



Kao podsjetnik za vozača i suvozača, svjetlo upozorenja sigurnosnog pojasa će treptati ili svijetliti i zvuk upozorenja zvoniti kako slijedi. Svjetlo upozorenja sigurnosnog pojasa će svijetliti otprilike 6 sekundi svaki put kada uključite kontakt, bez obzira na pričvršćivanje pojasa.

Ako je vozačev sigurnosni pojas otkopčan nakon uključivanja kontakta, svjetlo upozorenja sigurnosnog pojasa će svijetliti dok se pojas ne veže. Ako je vozačev sigurnosni pojas otkopčan dok je uključen kontakt, svjetlo upozorenja sigurnosnog pojasa će svijetliti dok se pojas ne veže.

Ako i dalje ne pričvrstite sigurnosni pojas i vozite sporije od 20 km/h, žaruljica upozorenja početak će treptati ili svijetliti dok se ne vežete.

Ako i dalje ne pričvrstite sigurnosni pojas i vozite brže od 20 km/h zvuk upozorenja će zvoniti otprilike 100 sekundi i odgovarajuća žaruljica će treptati.

Upozorenje pojasa suvozača

Kao podsjetnik za vozača i suvozača, svjetlo upozorenja sigurnosnog pojasa će treptati ili svijetliti i zvuk upozorenja zvoniti kako slijedi. Svjetlo upozorenja sigurnosnog pojasa će svijetliti otprilike 6 sekundi svaki put kada uključite kontakt, bez obzira na pričvršćivanje pojasa.

Ako je vozačev sigurnosni pojas otkopčan nakon uključivanja kontakta, svjetlo upozorenja sigurnosnog pojasa će svijetliti dok se pojas ne veže. Ako je vozačev sigurnosni pojas otkopčan dok je uključen kontakt, svjetlo upozorenja sigurnosnog pojasa će svijetliti dok se pojas ne veže.

Ako i dalje ne pričvrstite sigurnosni pojas i vozite sporije od 20 km/h, žaruljica upozorenja početak će treptati ili svijetliti dok se ne vežete.

Ako i dalje ne pričvrstite sigurnosni pojas i vozite brže od 20 km/h zvuk upozorenja će zvoniti otprilike 100 sekundi i odgovarajuća žaruljica će treptati.



UPOZORENJE

Sigurnosni pojas se mora nositi ispravno i postaviti na odgovarajući položaj. Molimo pročitajte i slijedite sve važne informacije i mjere opreza za sigurnost putnika u vozilu - uključujući sigurnosne pojaseve i zračne jastuke - koje su dane u ovom priručniku.

Provjerite da vi i vaši putnici uvijek ispravno koristite sigurnosne pojaseve.



Obavijest

- Čak i ako se na suvozačkom sjedalu ne nalazi nitko, indikator upozorenja će treptati ili svijetliti 6 sekundi.
- Indikator upozorenja sigurnosnog pojasa suvozača može se aktivirati ako se na sjedalo suvozača metne prtljaga.

Upozorenje pojasa putnika straga



Za stražnja vanjska sjedala (desno i lijevo)

- Kao podsjetnik za putnike straga, svjetlo upozorenja sigurnosnog pojasa će treptati ili svijetliti i zvuk upozorenja zvoniti kako slijedi. Svjetlo upozorenja sigurnosnog pojasa će svijetliti otprilike 6 sekundi svaki put kada uključite kontakt, bez obzira na pričvršćivanje pojasa.
- Ako se i dalje ne pričvrsti sigurnosni pojas i vozite brže od 20 km/h, žaruljica upozorenja početi će treptati ili svijetliti dok se pojas ne veže.
- Nakon toga, odgovarajuće upozorenje vezanja će svijetliti otprilike 35 sekundi, ako vozite brže od 20 km/h bez da je stražnji pojas ukopčan, ili se stražnji pojas otkopča tijekom vožnje.
- Ako se stražnji pojas iskopča pri brzini višoj od 20 km/h, odgovarajuće upozorenje vezanja će treptati otprilike 35 sekundi praćeno zvukom upozorenja.
- Ako i dalje ne pričvrstite sigurnosni pojas i vozite brže od 20 km/h zvuk upozorenja će zvoniti otprilike 100 sekundi i odgovarajuća žaruljica će treptati.

Središnja stražnje sjedalo

- Kao podsjetnik za putnike straga, svjetlo upozorenja sigurnosnog pojasa će treptati ili svijetliti i zvuk upozorenja zvoniti kako slijedi. Svjetlo upozorenja sigurnosnog pojasa će svijetliti otprilike 6 sekundi svaki put kada uključite kontakt, bez obzira na pričvršćivanje pojasa.
- Ako se pojas ne ukopča kod pokretanja motora, svjetlo upozorenja sigurnosnog pojasa svijetli cca 70 sekundi.
- Ako se pojas otkopča za vrijeme rada vozila pri brzini nižoj od 20 km/h, ili krene da pojas nije vezan indikator upozorenja će svijetliti cca 70 sekundi.
- Ako se stražnji pojas iskopča pri brzini višoj od 20 km/h, odgovarajuće upozorenje vezanja će treptati otprilike 35 sekundi praćeno zvukom upozorenja.
- Ako se stražnja vrata otvore ili zatvore pri brzini nižoj od 10 km/h, upozorenje se neće uključiti čak i ako brzina premaši 20 km/h.

Sustav sigurnosnih pojaseva

Krilni/rameni pojas

Vezivanje sigurnosnog pojasa:

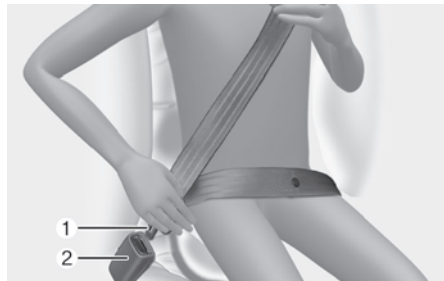

Kako bi vezali sigurnosni pojas, izvadite ga iz spremnika i umetnite metalni dio (1) u kopču (2). Čut će se "klik" kada metalni dio sjedne u kopču. Remen tj. pojas ne smije biti zapetljan.



Krilni dio pojasa (1) prebacite preko kukova, a rameni dio (2) preko prsnog koša.

Sigurnosni pojas se automatski podešava na odgovarajuću duljinu nakon što se krilni dio ručno podese tako da bude udoban oko bokova. Ako se nagnjete prema naprijed u sporom, laganom pokretu, pojas će se širiti i kretati s vama.

Ako dođe do naglog zaustavljanja ili udara, pojas će se zaključiti u položaju. Također će blokirati ako se prebrzo pokušate nagnuti prema naprijed.

OPASKA

Ako ne možete glatko izvući sigurnosni pojas iz spremnika, čvrsto ga povucite i potom pustite. To će osloboditi mehanizam te će omogućiti izvlačenje pojasa iz spremnika.



UPOZORENJE

Neppravilno podešen sigurnosni pojas može povećati rizik od ozljede u slučaju nezgode. Uvijek vodite računa o ispravno podešenom pojasu.

- Namjestite krilni dio pojasa što je moguće niže i tijesno preko bokova, a ne na struku. Ako se krilni pojas nalazi previsoko na struku, to može povećati šanse za ozljede u slučaju sudara.
- Ispod ili iznad pojasa ne bi trebale biti obje ruke. Umjesto toga, smjestite jednu ruku ispod ramenog pojasa, a drugu preko pojasa, kao što je prikazano na ilustraciji.
- Uvijek sidrište sigurnosnog pojasa zaključajte u položaju na odgovarajućoj visini.
- Nikada ne stavljajte sigurnosni pojas ispod ruke koja je bliža vratima. Pojas ne smije prelaziti preko vrata ili lica.

Podešavanje visine

Za maksimalnu udobnost i sigurnost možete podesiti visinu sidra ramenog pojasa na jedan od četiri različita položaja.

Visina podešavanja sigurnosnog pojasa ne bi trebala biti previše blizu vašem vratu. Nećete biti najučinkovitije zaštićeni.

Rameni dio treba podesiti tako da leži preko prsa i na pola puta preko ramena koje je bliže vratima, a ne preko svojeg vrata.

Za podešavanje visine sigurnosnog pojasa, spustite ili podignite regulator visine u odgovarajući položaj.

- Za podizanje regulatora visine povucite ga prema gore (1). Da biste ga snizili, pritisnite ga prema dolje (3), dok držite tipku za podešavanje visine (2). Otpustite tipku kako bi se sidro zaključalo na svoje mjesto. Pokušajte kliziti regulatorom visine kako bi bili sigurni da je zaključan.

■ Prednje sjedalo

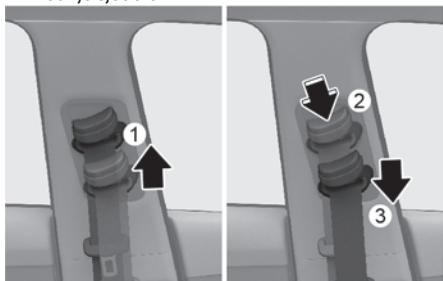

Za oslobađanje sigurnosnog pojasa:

Remen se oslobađa pritiskom tipke za oslobađanje (1) na kopči.

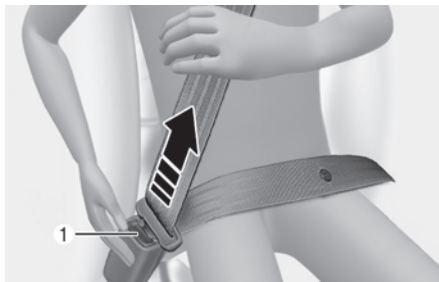

Kada je otpušten, pojas se treba automatski povući u spremnik. Ako se to ne dogodi, provjerite remen kako biste bili sigurni da nije savijen, a zatim pokušajte ponovno.

Stražnje središnje sjedalo (Sigurnosni pojas u 3 točke)

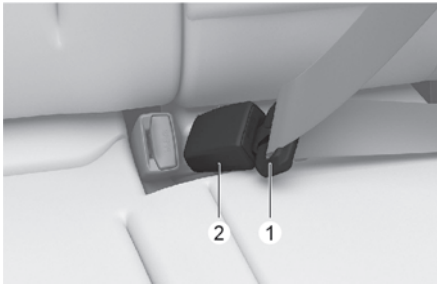

Kako bi vezali sigurnosni pojas, izvadite ga iz spremnika i umetnite metalni dio (1) u kopču (2). Čut će se “klik” kada metalni dio sjedne u kopču. Povucite remen preko ramena kao biste ga napeli. Remen tj. pojas ne smije biti zapetljan.

Kada koristite središnji stražnji sigurnosni pojas, mora se koristiti kopča s “CENTER” oznakom.

i Obavijest

Ako ne možete izvući sigurnosni pojas iz spremnika, čvrsto povucite pojas i pustite ga. Nakon otpuštanja, moći ćete glatko izvući pojas.

! UPOZORENJE

Naslon stražnje klupe mora biti zaključan u mjestu. Ako nije zaključan, može se dogoditi pomicanje naslona tijekom vožnje ili za vrijeme kočenja što može imati za posljedicu teške, pa i fatalne ozljede.

Zatezači sigurnosnih pojaseva

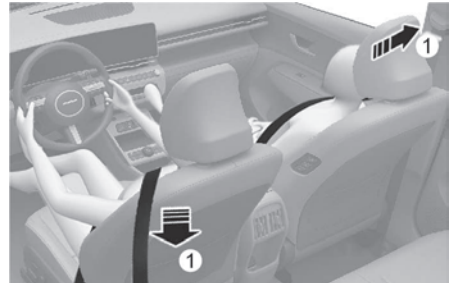

(1) Zatezači prednjih sjedala (prednja i stražnja vanjska sjedala)

Vaše vozilo je opremljeno zatezačima sigurnosnih pojaseva za vozača i suvozača i stražnjih putnika (ako su dio opreme, Retractor Pretensioner).

Svrha zatezača je da sigurnosni pojasevi čvrsto stoje uz tijela putnika u određenim frontalnim sudarima. Zatezači sigurnosnih pojaseva mogu se aktivirati, zajedno sa zračnim jastucima, kad je frontalni ili bočni sudar dovoljno jak.

Kad se vozilo naglo zaustavi, ili ako se putnik pokuša prebrzo nagnuti naprijed, zatezač pojasa će se zaključati u položaju. U određenim frontalnim sudarima, zatezači će se aktivirati i povući sigurnosni pojas čvršće uz tijelo putnika.

Ako sustav osjeti preveliku napetost vozačkog ili suvozačevog sigurnosnog pojasa kada se aktivira sustav zatezača, graničnik tereta unutar spremnika zatezača će otpustiti dio pritiska na zahvaćenom pojasu.

UPOZORENJE

- Uvijek se vežite i sjedite ispravno u sjedalu.
- Za vašu sigurnost, provjerite da remenje pojasa nije labavo ili savijeno i uvijek sjedite ispravno na svojem sjedalu. Zapetljan pojas neće pružiti potrebni zaštitu u slučaju nezgode.
- Zatezači su konstruirani da rade samo jednom. Nakon aktivacije, zatezače sigurnosnih pojaseva treba zamijeniti. Svi sigurnosni pojasevi, bez obzira na tip, uvijek trebaju biti zamijenjeni nakon sudjelovanja u sudaru.
- Pazite da se na kopču ili oko nje nešto ne zapetlja, jer to može spriječiti ispravno funkcioniranje sigurnosnog pojasa.
- Nemojte pokušavati na bilo koji način servisirati ili popraviti sustav zatezača sigurnosnih pojaseva. To smije raditi samo ovlašteni HYUNDAI trgovac.
- Nemojte udarati sklop zatezača sigurnosnih pojaseva.

UPOZORENJE

Sklop zatezača sigurnosnih pojaseva postane vruć tijekom aktivacije. Nemojte dirati sklopove zatezača sigurnosnih pojaseva nekoliko minuta nakon što su aktivirani, jer su moguće opekline.

OPREZ

Popravak prednjeg dijela karoserije može oštetiti sklop zatezača sigurnosnih pojaseva. Stoga preporučujemo da sustav provjerava samo ovlašteni HYUNDAI trgovac.

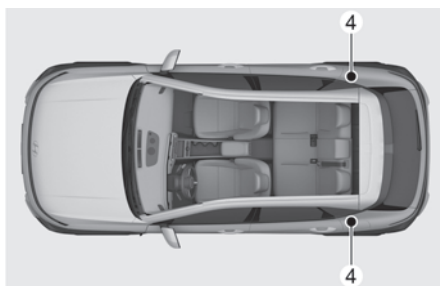
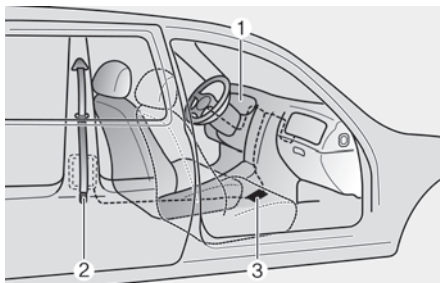

Sustav zatezača sigurnosnih pojaseva uglavnom se sastoji od sljedećih komponenti. Njihova mjesta su prikazana na ilustraciji:

- (1) Svjetlo upozorenja za SRS zračni jastuk
- (2) Retraktor zatezača
- (3) SRS kontrolni modul
- (4) Retraktor zatezača stražnjih pojaseva

OPASKA

Senzor koji aktivira SRS kontrolni modul povezan je sa zatezačima sigurnosnih pojaseva. Kontrolna žaruljica SRS zračnih jastuka na instrument ploči svijetlit će nakon davanja kontakta otprilike 6 sekundi i tad se treba ugaziti.

Ako zatezači sigurnosnih pojaseva ne rade ispravno, kontrolna žaruljica će svijetliti čak i ako zračni jastuci rade ispravno. Ako žaruljica ne svijetli nakon uključivanja kontakta, ostaje upaljena nakon što je svijetlila 6 sekundi ili svijetli kad je vozilo u pokretu, preporučujemo da zatezače sigurnosnih pojaseva i / ili SRS zračne jastuke što je prije moguće pregleda ovlašteni HYUNDAI trgovac.

i Obavijest

- Vozački i suvozački zatezači sigurnosnih pojaseva mogu se aktivirati u nekim čeonim ili bočnim sudarima.
- Kada se aktivira sustav zatezača sigurnosnih pojaseva, može se čuti glasan zvuk i vidjeti fina prašina, što može izgledati kao dim vidljiv u putničkom prostoru. To su normalni uvjeti rada i nisu opasni.
- Iako nije opasna, fina prašina može uzrokovati iritaciju kože i ne smije se udisati u dužim razdobljima. Temeljito operite svu izloženu površinu kože nakon nesreće u kojoj su aktivirani zatezači pojaseva.

Dodatne mjere opreza za sigurnosni pojas**Sigurnosni pojas i trudnoća**

Uporaba sigurnosnog pojasa preporučuje se trudnicama kako bi se umanjila vjerojatnost ozljeda u nesreći. Kada se koristi sigurnosni pojas, krilni dio pojasa treba biti postavljen nisko i što je čvršće moguće preko kukova, nikako ne preko trbuha. Za posebne preporuke, savjetujte se kod svojeg liječnika.

**UPOZORENJE – Trudnice**

- Trudnice i pacijenti su osjetljiviji na udarce i aktivaciju zatezača tijekom naglog zaustavljanja ili sudara. Ako se dogodio sudar u kojem je sudjelovala trudnica, posjetite liječnika.
- Trudnice NIKAD ne smiju stavljati krilni dio pojasa preko područja trbuha gdje se nalazi fetus ili iznad trbuha gdje bi pojas tijekom sudara mogao zgnječiti fetus.

Korištenje sigurnosnih pojaseva i djeca

Dojenčad i mala djeca

Trebali biste biti svjesni zakona u vašoj zemlji. Dob pri kojoj je potrebno korištenje dječjih sjedala ili djeca mogu samostalno sjediti se razlikuje od zemlje do zemlje. Provjerite koji su zakoni na snazi u vašoj, ali i u zemlji u koju putujete. Sjedala za dojenčad i/ili dijete moraju biti ispravno postavljena i ugrađena na stražnjim sjedalima. Za više informacija pogledajte "Sigurnosni sustavi za djecu" u ovom poglavlju.



UPOZORENJE

Svaka osoba svaki put u vašem vozilu treba biti pravilno vezana, uključujući dojenčad i djecu. NIKAD ne držite dijete u krilu ili naručju kada je vozilo u pokretu. Inercijska sila nastala tijekom nesreće će izbaciti dijete iz ruku i baciti dijete na unutrašnjost vozila. UVIJEK koristite sigurnosni sustav za dijete koji je prikladan za djetetovu visinu i masu.

Mala djeca su najbolje zaštićena od ozljeda u nesreći kada su pravilno vezana na stražnjem sjedalu sustavom za dijete koje zadovoljava zahtjevima sigurnosnih standarda vaše zemlje. Prije kupnje bilo kojeg sustava za dijete, pobrinite se da ima oznaku kojom se potvrđuje da ispunjava standarde sigurnosti u vašoj zemlji. Sigurnosni standardi moraju biti prikladni za visinu i masu vašeg djeteta. Za ove informacije provjerite naljepnicu na sustavu za dijete. Pogledajte "Sigurnosni sustavi za djecu" u ovom poglavlju.

Veća djeca

Djeca koja su prevelika za sustave za djecu moraju uvijek biti na stražnjem sjedalu i koristiti dostupne krilno/ramene pojaseve. Krilni pojas treba biti zategnut i udoban preko kukova što je niže moguće. Povremeno provjerite kako pojas odgovara. Djetetovo vrppljenje može pomaknuti pojas iz pravilnog položaja. Djeca su najsigurnija u slučaju nesreće kada su vezana pravilnim sigurnosnim sustavom i/ili sigurnosnim pojansom na stražnjem sjedalu. Ako veće dijete (u dobi iznad 12 godina) mora sjediti na prednjem sjedalu, dijete mora biti čvrsto vezano raspoloživim krilno/ramenim pojansom i sjedalo treba biti postavljeno u krajnji stražnji položaj. Djeca u dobi do 12 godina moraju biti osigurana sustavom za djecu na stražnjem sjedalu. NIKADA ne stavljajte dijete starosti do 12 godina na prednje sjedalo. NIKADA ne stavljajte dječju sjedalicu okrenutu prema natrag na prednje sjedalo vozila.

Ako pojas dodiruje djetetov vrat ili lice, smjestite dijete bliže sredini vozila. Ako pojas još uvijek dotiče lice ili vrat djeteta, ono mora biti vraćeno na odgovarajući sustav za dijete na stražnjem sjedalu.



UPOZORENJE

- Nikad ne dopustite da rameni dio pojasa dodiruje djetetov vrat ili lice dok je vozilo u pokretu. Pojas mora biti ispravno podešen.
- Ako sigurnosni pojasevi nisu ispravno vezani i prilagođeni djeci, postoji rizik od smrti ili ozbiljne ozljede.
- Nikad ne dopustite da više od jednog djeteta koristi jedan sigurnosni pojas.

Sigurnosni pojasevi i ozlijeđene osobe

Sigurnosni pojas treba koristiti i kada se prevozi ozlijeđena osoba.

Konzultirajte liječnika za određene preporuke.

Jedna osoba po pojasu

Dvoje ljudi (uključujući i djecu) ne bi smjeli pokušavati koristiti jedan sigurnosni pojas. To može povećati težinu ozljeda u slučaju nezgode.

Nemojte ležati

Kako biste smanjili mogućnost ozljeda u slučaju nesreće i postigli najveću učinkovitost sigurnosnih sustava, svi putnici trebaju sjediti i sjedala trebaju biti u uspravnom položaju kada je vozilo u pokretu.

Sigurnosni pojas ne može pružiti odgovarajuću zaštitu ako osoba leži na stražnjem sjedištu ili ako su prednja sjedala u nagnutom položaju.

Vožnja s nagnutim sjedalima povećava vjerojatnost od ozbiljnih ili smrtonosnih ozljeda u slučaju sudara ili naglog zaustavljanja. Zaštita vašeg sigurnosnog sustava (sigurnosni pojasevi i zračni jastuci) je uvelike smanjena naginjanjem vašeg sjedala.



UPOZORENJE

- NIKAD se nemojte voziti sa spuštenim tj. oborenim naslonom.
- Što je naslon sjedala više nagnut, veća je vjerojatnost da će kukovi putnika skliznuti ispod krilnog pojasa uzrokujući ozbiljne unutarnje ozljede ili da će vrat putnika udariti u rameni pojas.
- Vozači i putnici trebaju uvijek sjediti naslonjeni leđima na naslon sjedala, ispravno vezani i s uspravnim naslonom sjedala.

Njega sigurnosnog pojasa

Sustav sigurnosnih pojaseva se nikada ne treba rastavljati ili modificirati. Osim toga, pazite da sigurnosni pojasevi i mehanizam nisu oštećeni šarkama sjedala, vratima ili drugom zloupotrebom.

Periodični pregled

Svi pojasevi se trebaju povremeno pregledati zbog istrošenosti ili oštećenja bilo koje vrste. Bilo koji oštećeni dijelovi se moraju zamijeniti u najkraćem mogućem roku.

Držite pojaseve čistim i suhim

Sigurnosni pojasevi trebaju biti čisti i suhi. Ako se pojasevi zaprljaju, mogu se čistiti blagom sapunicom i toplom vodom. Izbjeljivač, boja, jaki deterdženti ili abrazivna sredstva ne smiju se koristiti jer mogu oštetiti i oslabiti tkaninu.

Kada zamijeniti sigurnosne pojaseve

Cijeli sklop sigurnosnog pojasa ili sklopove treba zamijeniti ako je vozilo sudjelovalo u nesreći. To trebate učiniti, čak i ako nema vidljivih oštećenja. Ako imate dodatna pitanja o funkcioniranju sigurnosnih pojaseva, preporučujemo da kontaktirate ovlaštenog HYUNDAI trgovca.

SIGURNOSNI SUSTAV ZA DJECU (CRS)

Naša preporuka:
Djeca se uvijek trebaju voziti straga



UPOZORENJE

Djeca trebaju uvijek biti propisno vezana. Djeca svih dobi su sigurnija na stražnjem sjedalu. Nikada ne ugrađujte sjedalicu za dijete ili dojenčad na mjesto suvozača, ako zračni jastuk nije deaktiviran.

Djeca mlađa od 12 godina se uvijek moraju voziti na stražnjim sjedalima i uvijek moraju biti ispravno zaštićena kako bi se smanjila opasnost od ozljeda u slučaju nezgode, naglog kočenja ili naglog manevra.

Prema statistikama, djeca su sigurnija kada su pravilno vezana na stražnjem sjedalu nego na prednjem sjedalu. Djeca koja su prevelika za sustav za dijete moraju koristiti sigurnosne pojaseve.

Trebate biti svjesni specifičnih zakona u vašoj zemlji. Sigurnosni sustavi za djecu moraju biti ispravno postavljeni i ugrađeni na stražnjem sjedalu. Morate koristiti komercijalno dostupan sigurnosni sustav koji zadovoljava zahtjeve sigurnosnih standarda vaše zemlje. Sustavi za dijete obično su dizajnirani da se dijete u vozilu osigura krilnim pojasom ili krilnim dijelom krilno/ramenog pojasa, ili pomoću gornjeg remena i/ili ISOFIX sidrištima.

Djeca mogu biti ozlijeđena ili smrtno stradati u sudaru ako njihova sjedala nisu ispravno osigurana. Za malu djecu i bebe, moraju se koristiti sjedalice za dijete i sjedalice za dojenčad.

Prije kupnje određenog sustava za dijete, provjerite odgovara li vašem sjedalu u autu i sigurnosnim pojasevima i odgovara li vašem djetetu. Slijedite sve upute proizvođača prilikom instaliranja sigurnosnog sustava za dijete.

Dječje sjedalice (CRS) uvijek trebaju biti straga

Djeca uvijek trebaju biti sigurno smještena u dječju sjedalicu koja odgovara njihovoj dobi i veličini. Sjedalica (bez obzira radi li se onoj koja gleda prema naprijed ili unazad) treba biti sigurno učvršćena za stražnje sjedalo sukladno uputama proizvođača.

Dječju sjedalicu koristite samo sukladno uputama proizvođača.



UPOZORENJE

- Uvijek se pridržavajte uputa proizvođača o ugradnji i korištenju dječjih sjedalica.
- Uvijek vežite dijete sukladno uputama proizvođača dječje sjedalice.
- Nemojte nositi nosiljku za dijete koja se samo zakvači za naslon; ona neće pružiti dostatnu zaštitu u slučaju nezgode.
- Nakon sudara bi ovlašteni HYUNDAI trgovac trebao pregledati cijelo vozilo, pa i dječju sjedalicu i ISOFIX prihvate.

Odabir sigurnosnog sustava za djecu (CRS)

Pravilan odabir sigurnosnog sustava za djecu (CRS):

- Provjerite oznaku proizvođača sjedalice i njeno udovoljavanje sigurnosnim standardima tj. usklađenost s propisima. Sjedalica se smije ugraditi samo ako ispunjava norme ECE-R44 ili ECE-R129.
- Odaberite sjedalicu sukladnu dobi i veličini djeteta. Oznaka ili upute za korištenje će pružiti potrebne informacije.
- Odaberite sjedalicu koja je sukladna namijenjenom mjestu ugradnje u vozilo.
- Proučite i pridržavajte se uputa za ugradnju koje je propisao proizvođač.

Tipovi dječjih sjedalica

Postoje tri glavne kategorije podjele dječjih sjedalica: dječje sjedalice usmjerene prema nazad, dječje sjedalice usmjerene prema naprijed i tzv. podložne tj. booster sjedalice.

Sve se sjedalice dijele prema dobi, visini i težini djeteta.

Dječja sjedalica koja gleda prema nazad



Dječja sjedalica koja gleda prema nazad pruža uporište u naslonu na kojem leži dijete. Sigurnosni pojasevi sjedalice drže dijete čvrsto na mjestu te se tako, kroz konstrukciju sjedalice, smanjuje opterećenje na nježnu kralježnicu i još nerazvijen vrat.

Sva djeca mlađa od godine dana se bez iznimke moraju voziti u dječjoj sjedalici koja gleda prema nazad. Postoje različite dječje sjedalice koje gledaju unazad: Dječja sjedalica koja gleda prema nazad za bebe se može koristiti samo u tom položaju. One koje se mogu preokrenuti i 3 u 1 sjedalice imaju veći kapacitet (težinski i visinski) kad su usmjerene prema nazad pa se mogu dulje koristiti ako dijete gleda unazad.

Dječja sjedalica se smije koristiti dok dijete nije preraslo visinski i težinski limit sjedalice koji je propisao proizvođač sjedalice.

Dječja sjedalica koja gleda prema naprijed



Dječja sjedalica koja gleda prema naprijed drži dijete čvrsto u mjestu pomoću svojih sigurnosnih pojaseva. Dječja sjedalica se smije koristiti dok dijete nije preraslo visinski i težinski limit sjedalice koji je propisao proizvođač sjedalice.

Kad je dijete preraslo ovaj tip sjedalice, spremno je za korištenje booster sjedalice.

Booster sjedalica

Tzv. booster sjedalica je konstruirana da djetetu omogući korištenje sigurnosnih pojaseva koji su ugrađeni u vozilo. Booster (boost – pojačanje, povišenje, op. aut) sjedalica izdiže dijete u odnosu na sjedalo automobila i tako omogućuje da sigurnosni pojas prelazi preko tijela djeteta na propisan način. Dijete se mora voziti u booster sjedalici dok ne poraste dovoljno da može vezati sigurnosni pojas na propisan način.

Sigurnosni pojas svojim krilnim dijelom mora prolaziti preko kukova, nikako preko trbuha. Rameni dio mora prolaziti preko prsnog koša, ne preko vrata ili lica. Sva djeca moraju biti propisno vezana kako bi se smanjila opasnost od ozljede u slučaju nezgode, naglog kočenja ili nekog drugog naglog manevra.

Ugradnja sjedalica za dijete (CRS)



UPOZORENJE

Dijete može biti ozlijeđeno ili poginuti u sudaru ako sustav za dijete nije ispravno usidren u vozilo i ako dijete nije ispravno zaštićeno u sigurnosnom sustavu za dijete. Prije ugradnje sigurnosnog sustava za dijete pročitajte i slijedite upute proizvođača sustava.

Ne pridržavanje uputa vezanih za sustav za djecu i uputa dobivenih sa sigurnosnim sustavom za dijete može povećati vjerojatnost i/ili ozbiljnost ozljede u nesreći.



UPOZORENJE

Ako nasloni za glavu priječe ispravnu ugradnju dječjih sjedalica (u skladu s uputama proizvođača sjedalice), podesite naslon za glavu na tom mjestu kako bi se sjedalica mogla ispravno ugraditi, ili naslon posve uklonite.

Nakon odabira odgovarajuće dječje sjedalice i provjere može li se ta sjedalica ugraditi na željeno mjesto ostala su još tri koraka za dovršetak ugradnje:

- **Dobro učvrstite dječju sjedalicu za vozilo.** Svaka dječja sjedalica mora biti dobro učvršćena za vozilo pomoću sigurnosnog pojasa ili ISOFIX kukica i/ili ISOFIX sidrenog pojasa i/ili dodatne uporne noge.
- **Provjerite je li dječja sjedalica dobro učvršćena.** Nakon ugradnje dječje sjedalice guranjem, povlačenjem i rotiranjem provjerite sigurnost učvršćenja sjedalice za vozilo. Sjedalica koja je učvršćena pomoću sigurnosnog pojasa treba biti ugrađena što je čvršće moguće, ali mali postranični je pomak nemoguće izbjeći. Tijekom ugradnje dječje sjedalice podesite naslon sjedala tako da sjedalica dobro pristaje i sigurno bude smještena.
- **Provjerite je li dječja sjedalica dobro učvršćena.** Još jednom provjerite sigurnost učvršćenja sjedalice u vozilo u skladu s uputama proizvođača.



OPREZ

Sigurnosni pojasevi mogu postati vrlo vrući, posebno ako je auto ostavljen izravno na sunčevoj svjetlosti. Uvijek provjerite kopče sigurnosnog pojasa prije stavljanja djeteta kako bi se izbjegla opasnost od opeklina.

Pogodnost svake pozicije u vozilu za ugradnju dječje sjedalice koja se učvršćuje sigurnosnim pojaseom & ISOFIX sustavom u skladu s UN regulativom (za Europu) (Informacije za korisnike vozila i proizvođače sjedalice)

- Da: pogodno za ugradnju predviđene kategorije sjedalice
- Ne: nije pogodno za ugradnju predviđene kategorije sjedalice
- '-': nije primjenjivo
- Ova tablica prikazuje LHD izvedbu vozila koja se koristi kod nas. Osim za sjedalo suvozača tablica je primjenjiva i za RHD izvedbu. Za suvozačko sjedalo RHD izvedbe koristiti informacije za sjedeći položaj broj 3.

Kategorije sjedalice		Pozicije sjedenja					
		1,2	3		4	5	6
			Airbag ON	Airbag OFF			
Univerzalna za pričvršćenje remenom	Svi težinski razredi	-	Ne	Da*1 (F, R)	Da (F, R)	Da*2 (F, R)	Da (F, R)
i-size sjedalice	ISOFIX CRF: F2, F2X, R1, R2	-	Ne	Ne	Da (F, R)	Ne	Da (F, R)
Nosiljka (ISOFIX bočno usmjerena sjedalice)	ISOFIX CRF: L1, L2	-	Ne	Ne	Ne	Ne	Ne
ISOFIX dječja sjedalice (tj. sjedalice za bebu)	ISOFIX CRF: R1	-	Ne	Ne	Da (R)	Ne	Da (R)
ISOFIX sjedalice – mala	ISOFIX CRF: F2,F2X, R2,R2X	-	Ne	Ne	Da (F, R)	Ne	Da (F, R)
ISOFIX sjedalice – velika (*: ne booster sjedalice)	ISOFIX CRF :F3,R3	-	Ne	Ne	Da (F, R)	Ne	Da (F, R)
Booster sjedalice – smanjena širina	ISO CRF : B2	-	Ne	Ne	Da	Ne	Da
Booster sjedalice – puna širina	ISO CRF : B3	-	Ne	Ne	Da	Ne	Da

*1): Uvijek ispravno podesite naslon sjedala u uspravni položaj i podignite sjedalo u gornji položaj prije ugradnje univerzalne dječje sjedalice.

*2): Nikad nemojte ugrađivati dječju sjedalicu s upornom nogom u središnju poziciju drugog reda sjedala. Središnji tunel na podnici ometa ispravno upiranje i stoga čini sjedalicu nestabilnom.

Obavijest

F: usmjerena prema naprijed, R: usmjerena prema nazad

Broj sjedala	Pozicija u vozilu	Pozicija u vozilu
1	Prednje lijevo	
2	Prednje sredina	
3	Prednje desno	
4	2. red lijevo	
5	2. red sredina	
6	2. red desno	

i Obavijest

- Nikad nemojte ugrađivati dječju sjedalicu usmjerenu unazad na suvozačko sjedalo ako nije prethodno isključen suvozački zračni jastuk.
- Ako je dječja sjedalica nestabilna zbog naslona za glavu, uklonite naslon za glavu s tog sjedala gdje je ugrađena dječja sjedalica.

Preporučene dječje sjedalice (za Europu)

Težinski razred ili visina	Proizvođač	Naziv sjedalice	Tip učvršćenja	ECE Broj odobrenja
40-83 cm	Britax Römer	BABY-SAFE 3 i-SIZE and Flex Base i-Sense	ISOFIX s uporišnom nogom, usmjerena unazad	E1*129R03/04*0060
76-105 cm	Britax Römer	Trifix 2 i-size	ISOFIX i gornji remen	E1*129R02/06*0015
Grupa II	Britax Römer	KidFix 2 R	ISOFIX i sigurnosni pojas, CRS ima vodilicu za pojas	R44/04-E1-04301304
Grupa III	Graco	Booster Basic	Sigurnosni pojas	R44/04-E11-0444165

Informacije o proizvođaču sjedalice

Besafe: <https://www.besafe.com>

Britax: <https://www.britax.com>

Cybex: <https://cybex-online.com>

Graco: <https://www.gracobaby.com>

Pogodnost svake pozicije u vozilu za ugradnju dječje sjedalice koja se učvršćuje sigurnosnim pojasem & ISOFIX sustavom u skladu s UN regulativom (osim Europe) (Informacije za korisnike vozila i proizvođače sjedalice)

- Da: pogodno za ugradnju predviđene kategorije sjedalice
- Ne: nije pogodno za ugradnju predviđene kategorije sjedalice
- '-': nije primjenjivo
- Ova tablica prikazuje LHD izvedbu vozila. Osim za sjedalo suvozača tablica je primjenjiva i za RHD izvedbu. Za suvozačko sjedalo RHD izvedbe koristiti informacije za sjedeći položaj broj 3.

CRS categories		Pozicije sjedenja					
		1,2	3		4	5	6
			Airbag ON	Airbag OFF			
Univerzalna za pričvršćenje remenom	Svi težinski razredi	-	Ne	Da* F	Da F, R	Da F, R	Da F, R
i-size sjedalice	ISOFIX CRF :F2, F2X, R1, R2	-	Ne	Ne	Ne	Ne	Ne
Nosiljka (ISOFIX bočno usmjerena sjedalice)	ISOFIX CRF :L1, L2	-	Ne	Ne	Ne	Ne	Ne
ISOFIX dječja sjedalice (tj. sjedalice za bebu)	ISOFIX CRF :R1	-	Ne	Ne	Da R	Ne	Da R
ISOFIX sjedalice – mala	ISOFIX CRF :F2,F2X, R2,R2X	-	Ne	Ne	Da F, R	Ne	Da F, R
ISOFIX sjedalice – velika (*: ne booster sjedalice)	ISOFIX CRF :F3,R3	-	Ne	Ne	Da F, R	Ne	Da F, R
Booster sjedalice – smanjena širina	ISO CRF : B2	-	Ne	Ne	Da	Ne	Da
Booster sjedalice – puna širina	ISO CRF : B3	-	Ne	Ne	Da	Ne	Da

*1): Uvijek ispravno podesite naslon sjedala u uspravni položaj i podignite sjedalo u gornji položaj prije ugradnje univerzalne dječje sjedalice.

*2): Nikad nemojte ugrađivati dječju sjedalicu s upornom nogom u središnju poziciju drugog reda sjedala. Središnji tunel na podnici ometa ispravno upiranje i stoege čini sjedalicu nestabilnom.

i Obavijest

F: usmjerena prema naprijed, R: usmjerena prema nazad

Broj sjedala	Pozicija u vozilu	Pozicija u vozilu
1	Prednje lijevo	
2	Prednje sredina	
3	Prednje desno	
4	2. red lijevo	
5	2. red sredina	
6	2. red desno	

i Obavijest

- Nikad nemojte ugrađivati dječju sjedalicu usmjerenu unazad na suvozačko sjedalo ako nije prethodno isključen suvozački zračni jastuk.
- Ako je dječja sjedalicu nestabilna zbog naslona za glavu, uklonite naslon za glavu s tog sjedala gdje je ugrađena dječja sjedalicu.

Osiguravanje sustava za djecu s 'ISOFIX' sustavom i sustavom 'sidrišta remena'

ISOFIX je standardizirana metoda ugradnje dječje sjedalice koje eliminira potrebu korištenja standardnih sigurnosnih pojaseva za odrasle kako bi osigurali sjedalicu u vozilu. To omogućuje puno sigurniji i bolji položaj, uz dodatnu prednost lakše i brže instalacije. ISOFIX sistem koristi metalne kukice koje su ugrađene u sjedala. Na te se kukice sjedalice učvrsti pomoću posebnih prihvata koji su dio sistema.

Sjedalo je opremljeno s dvije takve kukice i sposobno je prihvatiti jednu ISOFIX dječju sjedalicu.

Za korištenje ISOFIX sjedalice u vozilu, ugradite sjedalicu sukladno ISOFIX standardu (ISOFIX sjedalice se smije ugraditi samo ako ima specifično odobrenje za vozilo ili univerzalno odobrenje sukladno regulativi ECE-R44 ili ECE-R129)

Proizvođač sjedalice će uz svoj proizvod isporučiti upute za ugradnju svoje sjedalice u vozilo.

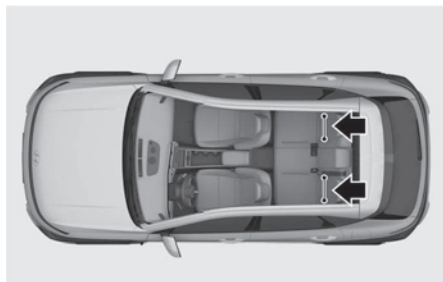

ISOFIX prihvatni su ugrađeni u vanjska stražnja sjedala. Njihov točan smještaj prikazuje ilustracija. Središnja stražnja pozicija nije opremljena ISOFIX prihvatima.

UPOZORENJE

Ne ugrađujte dječju sjedalicu na sredini stražnjeg sjedala korištenjem ISOFIX sidrišta vozila. ISOFIX sidrišta su isključivo za lijevo i desno vanjsko stražnje sjedalo. Nemojte zlorabiti ISOFIX sidrišta pokušavajući pričvrstiti dječju sjedalicu u sredini stražnjeg sjedala na ISOFIX sidrišta.

U nesreći ISOFIX priključci dječje sjedalice neće biti dovoljno jaki da osiguraju dječju sjedalicu ispravno u sredini stražnjeg sjedala i mogu se slomiti, uzrokujući teške ozljede ili smrt.

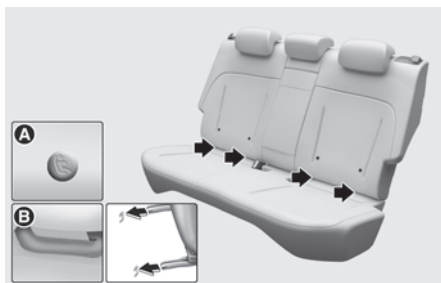

[A] : Indikator položaja ISOFIX sidrišta (Tip A , Tip B )

[B] : ISOFIX sidrište

Oba stražnja vanjska sjedala opremljena su parom ISOFIX sidrišta.

ISOFIX prihvatni su ugrađeni u vanjska stražnja sjedala. Njihov točan smještaj prikazuje ilustracija. Središnja stražnja pozicija nije opremljena ISOFIX prihvatima.

Za korištenje ISOFIX sjedalice u vozilu, ugradite sjedalicu sukladnu ISOFIX standardu (ISOFIX sjedalicu se smije ugraditi samo ako ima specifično odobrenje za vozilo ili univerzalno odobrenje sukladno regulativi ECE-R44 ili ECE-R129).

ISOFIX sidrišta se nalaze između sjedala i naslona, označena ISOFIX ikonom.



UPOZORENJE

Prije ugradnje dječje sjedalice, provjerite da u blizini ili ispred ISOFIX sidrišta nema nekih stranih predmeta (igračke, olovke, žice, kovanice i sl. Ti bi predmeti mogli ometi tj. oštetiti sjedalicu ili ISOFIX sidrište tijekom ugradnje. Ako je potrebno, tj. niste sigurni, neka ovlašteni HYUNDAI trgovac pregleda vozilo.

Ugradnja dječje sjedalice pomoću ISOFIX sidrišta

Ugradnja i-Size ili ISOFIX kompatibilne dječje sjedalice na stražnja vanjska sjedala:

1. Odmaknite sigurnosni pojas od ISOFIX sidrišta.
2. Uklonite sve ostale predmete koji bi se mogli naći na putu do ISOFIX sidrišta i tako spriječiti sigurno učvršćenje sjedalice.
3. Smjestite dječju sjedalicu na sjedalo pa priključite sjedalicu na ISOFIX sidrišta u skladu s uputama proizvođača sjedalice.
4. Slijedite upute proizvođača sjedalice kako biste ispravno učvrstili sjedalicu pomoću ISOFIX sidrišta.

UPOZORENJE

- Uvijek se pridržavajte uputa za ugradnju i korištenje od proizvođača dječje sjedalice.
- ISOFIX za ugradnju sigurnosnog sustava za djecu na stražnjem sjedalu, sve metalne kopče i poklopci nekorištenih sigurnosnih pojaseva stražnjih sjedala vozila moraju biti ispravno zakopčani i remenje pojaseva mora biti povučeno iza dječje sjedalice kako bi se spriječilo da dijete dohvati i drži neuvučeni sigurnosni pojas. Ako metalne kopče ili poklopci nisu zakopčani, dijete može dohvatiti neuvučeni sigurnosni pojas što može dovesti do gušenja i ozbiljne ozljede ili smrti djeteta u dječjoj sjedalici.
- Nemojte ugrađivati više od jednog sustava za dijete na jedno sidrište za dječju sjedalicu. Povećano opterećenje može uzrokovati da sidrište ili lanac olabave ili se slome, uzrokujući ozbiljne ozljede ili smrt.
- Nakon nezgode ovlašteni HYUNDAI trgovac mora obavezno provjeriti ispravnost ISOFIX sustava.

Osiguravanje sustava za dijete sa sustavom 'Sidrenog remena'



Prvo osigurajte sjedalicu pomoći ISOFIX držača ili sigurnosnog pojasa vozila. Ako je proizvođač sjedalice preporučio njeno osiguranje pomoću sustava sidrenog remena, spojite ga na sjedalicu i pritegnite. Držači (sidrišta) za dječju sjedalicu nalaze se na naslonima stražnjih sjedala.



Ugradnja:

1. Usmjerite remen sustava za dijete preko naslona sjedala.

Za vozila s podesivim naslonom za glavu, preusmjerite remen ispod naslona za glavu i između držača naslona, inače stavite remen preko vrha naslona sjedala. Slijedite upute proizvođača sjedalice. Vodite računa da remen nije zapetljan!

2. Spojite kuku remena na odgovarajući držač kuke dječje sjedalice i zategnite kako bi osigurali sjedalo u skladu s uputama proizvođača.
3. Provjerite je li sjedalica sigurno učvršćena povlačenjem u stranu i prema naprijed. Sjedalica se ne smije pomicati.



UPOZORENJE

- Uvijek se pridržavajte uputa za ugradnju i korištenje od proizvođača dječje sjedalice.
- NIKAD nemojte sidriti više od jedne sjedalice za dijete na jedan remen ili na jedno sidrište. Povećano opterećenje zbog više sjedalica može uzrokovati pucanje remena ili sidrišta.
- Remen za osiguranje sjedalice ne može raditi ispravno ako je spojen negdje drugdje osim na ispravno sidrište remena.
- Sidrište dječje sjedalice je predviđeno da izdrži samo opterećenja ispravno postavljenog sustava za dijete. Ni u kom slučaju ne mogu se koristiti za sigurnosne pojaseve ili pojasevi za odrasle ili za pričvršćivanje drugih predmeta ili opreme za vozilo.

Ugradnja sustava za dijete s krilno/ramenim pojasom

Ako ne koristite ISOFIX sjedalicu, za ugradnju sustava za dijete na bilo koje od stražnjih sjedala, učinite sljedeće tj. osigurajte ju sigurnosnim pojasem.



Ugradnja sustava za dijete s krilno/ramenim pojasom

Ugradnja sustava za dijete s krilno/ramenim pojasom:

1. Postavite sustav za dijete na stražnjem sjedalu i usmjerite krilno/rameni pojas oko ili kroz sustav prema uputama proizvođača sustava za dijete. Provjerite da remenje sigurnosnog pojasa nije zapleteno. Remen mora prolaziti kroz vodilicu.

2. Pričvrstite krilni/rameni pojas u kopču. Trebate čuti "klik" zvuk.



i Obavijest

Postavite tipku za oslobađanje tako da joj je lako pristupiti u slučaju nužde.



3. Zakopčajte sigurnosni pojas i potegnite ga da se zategne. Ako trebate stegnuti pojas, gurnite remenje prema spremniku.
4. Nakon ugradnje sigurnosnog sustava za dijete, pokušajte ga pomaknuti u svim smjerovima kako biste bili sigurni da je sigurnosni sustav za dijete sigurno ugrađen.

Ako proizvođač zahtijeva ugradnju pomoću sidrenog pojasa, pogledajte upute na strani 3-45 pod naslovom 'Osiguravanje sustava za dijete sa sustavom 'Sidrenog remena''

Za uklanjanje sjedalice pritisnite kopču i izvucite pojas iz kopče.

Kada otkopčate pojas i pustite da se uvuče u spremnik, pojas će se automatski vratiti u stanje za normalno sjedalo putnika i zaključavanje u slučaju nužde.

ZRAČNI JASTUK - DOPUNSKI SIGURNOSNI SUSTAV

■ LHD izvedba

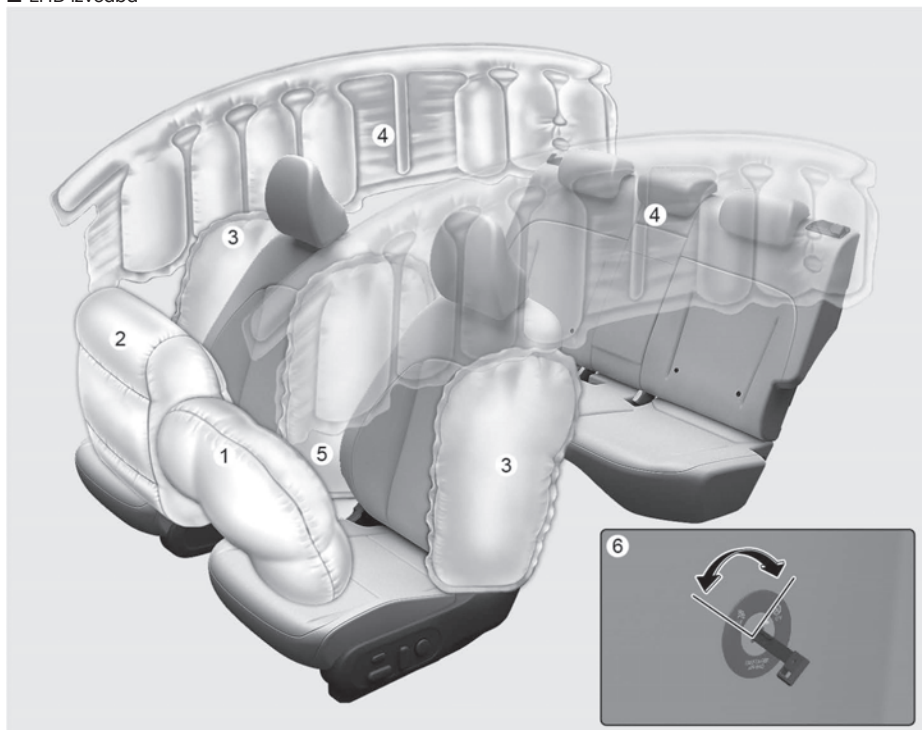

Stvarni oblik zračnih jastuka u vozilu može se razlikovati od ilustracije.

- (1) Vozačev prednji zračni jastuk
- (2) Suvozačev prednji zračni jastuk
- (3) Bočni zračni jastuci
- (4) Zračne zavjese
- (5) Prednji središnji zračni jastuk
- (6) Prekidač za isključivanje suvozačkog zračnog jastuka (ako je u opremi)

ZRAČNI JASTUK - DOPUNSKI SIGURNOSNI SUSTAV

■ RHD izvedba

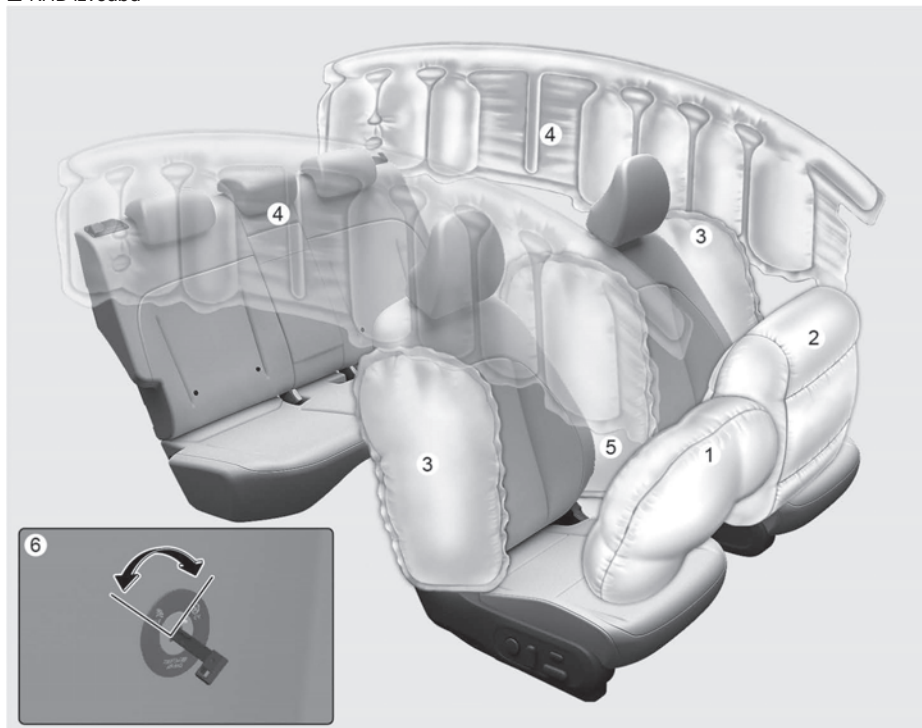

Stvarni oblik zračnih jastuka u vozilu može se razlikovati od ilustracije.

- (1) Vozačev prednji zračni jastuk
- (2) Suvozačev prednji zračni jastuk
- (3) Bočni zračni jastuci
- (4) Zračne zavjese
- (5) Prednji središnji zračni jastuk
- (6) Prekidač za isključivanje suvozačkog zračnog jastuka (ako je u opremi)

Vozilo je opremljeno dodatnim zračnim jastucima na vozačkom u suvozačkom mjestu. Prednji zračni jastuci su zamišljeni kao dopuna sigurnosnim pojasevima u tri točke. Da bi zračni jastuci bili učinkoviti, svi putnici moraju biti vezani cijelo vrijeme boravka u automobilu.

Prijete teške, pa i fatalne ozljede ako niste vezani sigurnosnim pojasevima. Zračni jastuci su dopuna sigurnosnim pojasevima, ne i njihova zamjena. Također, zračni jastuci nisu zamišljeni da se aktiviraju u svakoj nezgodi. U nekim slučajevima sigurnosni su pojasevi jedina zaštita.



UPOZORENJE

- **UVIJEK se vežite** – svaki put, svakom prilikom, svi u vozilu! Vozilo jest opremljeno zračnim jastucima, ali prijetite ozbiljne, pa i fatalne ozljede, ako niste vezani u trenutku napuhavanja zračnog jastuka.
- **NIKAD** nemojte ugrađivati dječju sjedalicu na suvozačko sjedalo ako suvozački zračni jastuk nije isključen. Zračni jastuk u napuhavanju može pogoditi i usmrtiti dijete.
- **UVIJEK** vežite djecu mlađu od 12 godina straga. To je najsigurnije mjesto djecu bilo koje dobi. Ako se dijete starije od 12 godina vozi an suvozačkom sjedalu, mora biti propisno vezano, a sjedalo pomaknuto unazad.
- Svi trebaju sjediti s uspravljenim naslonima, uspravno, na sredini jastuka i naslona, uz ispravno vezanje sigurnosnim pojasevima i nogama na podu sve do trenutka zaustavljanja i isključivanja motora. Ako putnik nije na svom mjestu u slučaju sudara ga može ozlijediti zračni jastuk silom svojeg napuhavanja.
- Nitko ne bi trebao sjediti nepotrebno blizu prednjoj konzoli ili oslonjen o bočne obloga vrata.
- Pomaknite sjedalo unazad koliko je moguće da ne dovedete u pitanje nadzor nad vozilom.

SRS dijelovi i funkcije

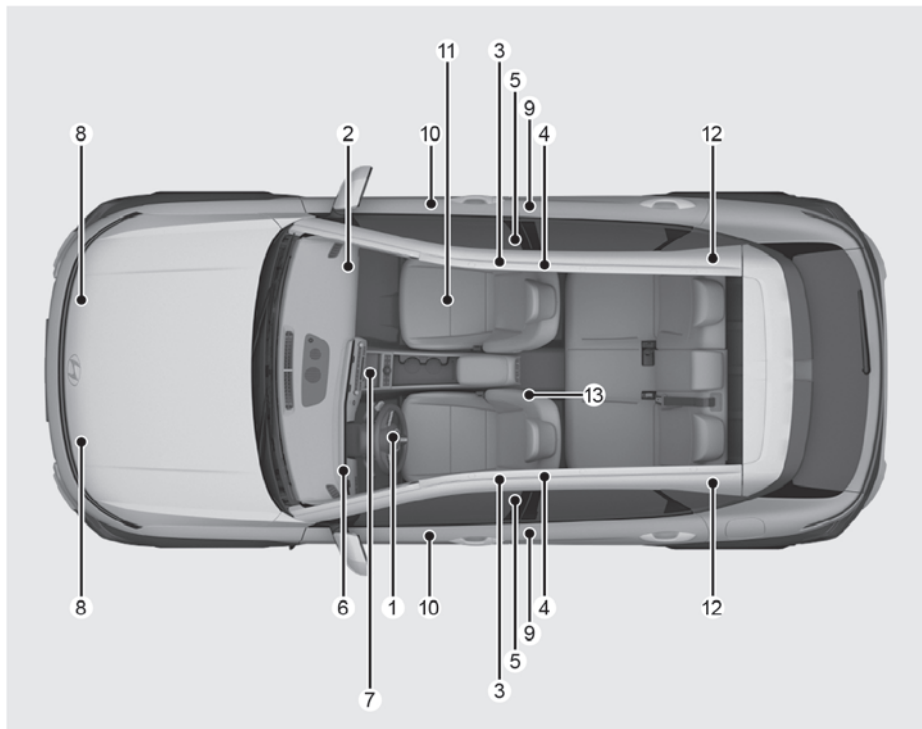

SRS se sastoji od sljedećih komponenti:

- (1) Modul prednjeg zračnog jastuka vozača
- (2) Modul prednjeg zračnog jastuka suvozača
- (3) Moduli bočnih zračnih jastuka
- (4) Moduli zračnih zavjesa
- (5) Retraktor zatezača prednji
- (6) Svjetlo upozorenja zračnog jastuka
- (7) Modul kontrole SRS (SRSCM)/senzor prevrtanja
- (8) Prednji senzori udara
- (9) Senzori bočnog udara
- (10) Bočni senzori tlaka
- (11) Prekidač (ON/OFF) suvozačkog zračnog jastuka (ako je u opremi)
- (12) Retraktor zatezača stražnji
- (13) Modul prednjeg središnjeg zračnog jastuka

i Obavijest

Indikator ON/OFF suvozačkog zračnog jastuka nalazi se u prednjoj konzoli.

Gdje se nalaze zračni jastuci?

Vozački i suvozački čeonni zračni jastuci

■ Vozački zračni jastuk



■ Suvozački zračni jastuk

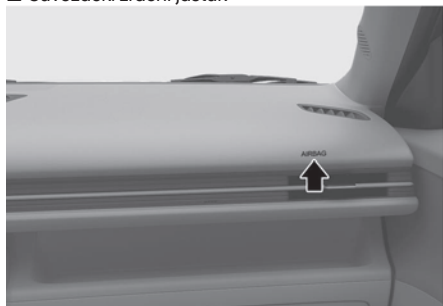

Vaše vozilo je opremljeno sustavom dopunske zaštite (SRS-zračni jastuk) i križno/ramenim sigurnosnim pojasevima na oba prednja sjedala.

Oznaka za prisutnost sustava su slova "AIR BAG" utisnuta na pokrov jastuka koji se nalaze u sredini upravljača i/ili s vozačeve strane na pokrovu jastuka za koljena smještenog ispod upravljača i sa suvozačeve strane na ploči iznad pretinca za rukavice.

SRS se sastoji od zračnih jastuka koji se nalaze u sredini upravljača, u podlozi ispod stupa upravljača i sa suvozačeve strane na ploči iznad pretinca za rukavice.

Svrha SRS-a je pružiti vozaču i suvozaču dodatnu zaštitu od one koje nudi sustav sigurnosnog pojasa u slučaju frontalnog sudara dovoljne jačine.



UPOZORENJE

- Uvijek koristite sigurnosne pojaseve i sustav za dijete - svako putovanje, svaki put, svi u vozilu!
- Vi i putnici nikada ne bi trebali preblizu sjediti ili nepotrebno se naginjati u blizini zračnih jastuka. Neprikladno smješteni vozač i putnici se mogu teško ozlijediti napuhavanjem zračnih jastuka.
- Nikada se ne naslanjajte na vrata ili ploču s instrumentima - uvijek sjedite u uspravnom položaju.
- Ne dopustite da bilo tko drži noge na prednjoj konzoli u koju je ugrađen zračni jastuk.
- Nemojte ostavljati nikakve predmete iznad ili blizu modula zračnih jastuka na upravljaču, ploči s instrumentima, i suvozačevoj ploči iznad pretinca jer takvi predmeti mogu uzrokovati štetu ako vozilo sudjeluje u sudaru dovoljno ozbiljnom da uzrokuje aktivaciju zračnih jastuka.
- Nemojte učvršćivati nikakve predmete za vjetrobransko staklo ili unutarnji retrovizor.

ON/OFF prekidač za prednji zračni jastuk suvozača (ako je u opremi)

Prednji zračni jastuk suvozača može se isključiti ako je dječja sjedalica stavljena na suvozačevo sjedalo ili ako suvozačevo mjesto nije zauzeto ili prevozite osobu čije zdravstveno stanje bi eventualna aktivacija zračnog jastuka mogla dodatno ugroziti. Za više informacija pogledajte korisnički priručnik o infotainment sustavu.

Isključivanje suvozačkog zračnog jastuka:

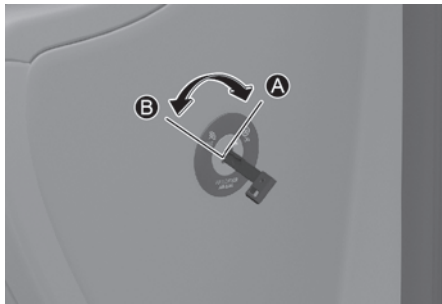

- [A] Suvozački zračni jastuk ON
[B] Suvozački zračni jastuk OFF



Kako biste isključili suvozački prednji zračni jastuk, umetnite glavni ključ u prednji suvozački ON/OFF prekidač i okrenite ga u OFF položaj. Pokazivač OFF za prednji zračni jastuk suvozača (☒) svijetlit će i ostati upaljen sve dok se prednji zračni jastuk suvozača iznova ne aktivira.

Ponovno uključivanje suvozačkog zračnog jastuka:



Za ponovno uključivanje prednjeg zračnog jastuka suvozača, umetnite glavni ključ u ON/OFF prekidač za prednji zračni jastuk suvozača i okrenite ga u položaj ON. Pokazivač OFF za prednji zračni jastuk suvozača će se isključiti i pokazivač ON prednjeg zračnog jastuka suvozača (☒) svijetlit će oko 60 sekundi.

i Obavijest

ON/OFF indikator suvozačkog zračnog jastuka svijetli oko 4 sekunde nakon što je Start/Stop prekidač okrenut u položaj ON. No, ako je Start/Stop prekidač pritisnut u roku od 3 minute od isključenja vozila, indikator se neće uključiti.

UPOZORENJE

Odrasla se osoba nikad ne bi smjela voziti na suvozačkom mjestu ako OFF indikator zračnog jastuka svijetli. U slučaju sudara zračni se jastuk neće napuhati ako je ovaj indikator osvijetljen. Uključite suvozački zračni jastuk ili premjestite putnika na stražnju klupu.

Nikad nemojte ugrađivati dječju sjedalicu usmjerenu unazad na suvozačko sjedalo ako nije prethodno isključen suvozački zračni jastuk.

Bočni i središnji prednji zračni jastuk (ako je u opremi)

■ Sjedalo vozača



■ Suvozačko sjedalo

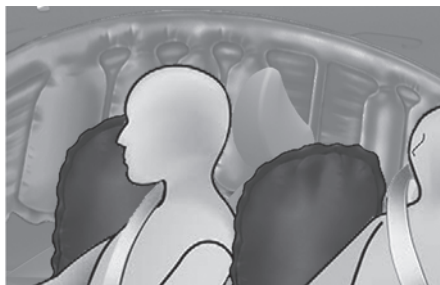
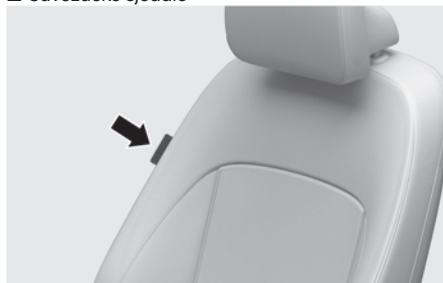

Vaše vozilo je opremljeno bočnim zračnim jastukom u svakom prednjem sjedalu. Svrha zračnog jastuka je pružiti vozaču vozila i/ili suvozaču dodatnu zaštitu na onu koju nudi sam sigurnosni pojas.

Bočni zračni jastuci namijenjeni su aktivaciji tijekom određenih bočnih sudara, ovisno o jačini sudara, kutu, brzini i točki udara.

Bočni zračni jastuci na obje strane vozila su osmišljeni za aktivaciju u slučaju prevrtanja (ako je senzor prevrtanja ugrađen).

Bočni zračni i središnji prednji zračni jastuci nisu osmišljeni za aktivaciju u svim bočnim sudarima niti u svim slučajevima prevrtanja.



UPOZORENJE

Za smanjenje opasnosti od ozbiljnih ili fatalnih ozljeda u slučaju aktivacije zračnih jastuka vodite računa o sljedećim predostrožnostima:

- Bočni zračni jastuk je dopuna za vozačev i suvozačev sigurnosni pojas i nije zamjena za njih. Stoga se Vaši sigurnosni pojasevi moraju nositi u svako doba dok je vozilo u pokretu. Zračni jastuci se aktiviraju samo u određenim uvjetima bočnih udara dovoljno ozbiljnim da uzrokuju značajne ozljede putnicima vozila.
- Vi i putnici nikada ne bi trebali preblizu sjediti ili nepotrebno se naginjati u blizini zračnih jastuka tj. naslanjati na oblogu vrata ili gurati ruke kroz prozor i sl. Neprikladno smješteni vozač i putnici se mogu teško ozlijediti napuhavanjem zračnih jastuka.
- Za najbolju efikasnost bočnog zračnog jastuka i kako biste izbjegli ozljede otvaranjem bočnog zračnog jastuka, oba putnika na prednjim sjedalima bi trebala sjediti u uspravnom položaju s ispravno pričvršćenim pojasom. Vozačeve ruke trebaju biti na upravljaču na položajima 9:00 i 3:00. Ruke i dlanovi putnika trebaju biti na krilu.
- Nikada nemojte koristiti bilo kakve dodatne navlake za prekrivanje sjedala. Korištenje navlaka za sjedalo može umanjiti efikasnost sustava.
- Ne (o)stavljajte nikakve predmete preko zračnog jastuka ili između sebe i zračnih jastuka.
- Ne (o)stavljajte nikakve predmete (kišobran, torbu, itd.) između ulaznih vrata i na prednjem sjedalu. Takvi predmeti mogu postati opasni projektili i uzrokovati ozljede ako se dopunski bočni zračni jastuk napuše.
- Nemojte ugrađivati nikakve dodatke sa strane ili blizu bočnog zračnog jastuka.
- Da biste izbjegli nepotrebno aktiviranje bočnog zračnog jastuka što može dovesti do ozljede, izbjegavajte udare na senzor bočnog sudara, kada je

kontakt upaljen.

- Ako su navlaka sjedala ili sjedalo oštećeni, preporučujemo da se sustav servisira kod ovlaštenog HYUNDAI trgovca.

Zračne zavjese

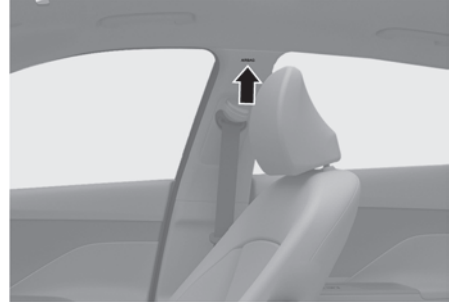

Zračne zavjese nalaze se duž obje strane ruba krova iznad prednjih i stražnjih vrata.

One su osmišljene kako bi zaštitile glave putnika na prednjim sjedalima i putnika na vanjskim stražnjim sjedalima u određenim bočnim sudarima.

Zračne zavjese namijenjene su za aktivaciju tijekom određenih bočnih sudara, ovisno o jačini sudara, kutu, brzini i točki udara.

Zračne zavjese na obje strane vozila su osmišljene za aktivaciju u slučaju prevrtanja (ako je senzor prevrtanja ugrađen).

Zračne zavjese nisu napravljene za aktivaciju u svim bočnim sudarima, naletima naprijed ili straga.



UPOZORENJE

- Kako bi bočni zračni jastuci i zračne zavjese pružili najbolju zaštitu, oba prednja putnika i oba stražnja putnika moraju sjediti u uspravnom položaju s pravilno pričvršćenim sigurnosnim pojasevima.
- Djeca moraju sjediti na odgovarajućem sigurnosnom sustavu za dijete na stražnjem sjedalu.
- Ne (o)stavljajte nikakve predmete preko zračnog jastuka ili između sebe i zračnih jastuka.
- Ne (o)stavljajte nikakve predmete (kišobran, torbu, itd.) između ulaznih vrata i nosača krova. Takvi predmeti mogu postati opasni projektili i uzrokovati ozljede ako zračna zavjesa napuše.
- Nemojte ugrađivati nikakve dodatke sa strane ili blizu zračne zavjese.
- Vi i putnici nikada ne bi trebali preblizu sjediti ili nepotrebno se naginjati u blizini zračnih jastuka tj, naslanjati na oblogu vrata ili gurati ruke kroz prozor i sl. Neprikladno smješteni vozač i putnici se mogu teško ozlijediti napuhavanjem zračnih zavjesa.
- Nemojte nikad otvarati ili pokušati popravljati zračne zavjese.

Kako radi sustav zračnih jastuka?

SRSCM stalno nadzire sve elemente, dok je prekidač za paljenje uključen, da bi se utvrdilo je li frontalni, gotovo frontalni udar ili bočni udar dovoljno ozbiljan da zahtijeva upotrebu zračnog jastuka ili zatezača sigurnosnog pojasa.

Tijekom frontalnog sudara senzori prate usporenje vozila. Ako je usporenje doseglo potrebnu vrijednost, upravljački modul će aktivirati prednje jastuke u pravom trenutku i uz dovoljnu silu napuhavanja.

Prednji zračni jastuci pomažu zaštititi vozača i suvozača aktivacijom u slučajevima kad sigurnosni pojasevi sami ne mogu pružiti dovoljan stupanj zaštite. Ako je potrebno, aktivirat će se i bočni zračni jastuci i tako uskočiti u pomoć.

- Zračni se jastuci aktiviraju (mogu se napuhati ako je potrebno) samo kada je prekidač za paljenje uključen na ON ili START i mogu se aktivirati u periodu do 3 minute nakon što je vozilo isključeno.
- Zračni se jastuci trenutno napuhuju u slučaju frontalnog ili bočnog sudara (ako je vozilo opremljeno s bočnim zračnim jastucima ili zračnim zavjesama) kako bi se putnici zaštitili od ozbiljnih tjelesnih ozljeda.
- Ne postoji jedna brzina kod koje će se zračni jastuci napuhati. Općenito, zračni jastuci namijenjeni su da se napušu na temelju težine sudara i njegovog smjera. Ova dva faktora određuju hoće li senzori proizvesti elektronski signal za otvaranje/napuhavanje.
- Aktivacija zračnih jastuka ovisi o broju čimbenika, uključujući brzinu vozila, kut udarca te gustoće i krutosti vozila ili predmeta koje Vaše vozilo udari u sudaru. Za odluku o aktivaciji, čimbenici nisu ograničeni na ove gore navedene.

- Zračni će se jastuci napuhati i ispuhati u trenu. Gotovo je nemoguće da vidite zračne jastuke kako se napuhuju tijekom sudara. Mnogo je vjerojatnije da ćete jednostavno vidjeti ispuhane zračne jastuke kako vise iz svojih pretinaca nakon sudara.
- Kako bi pružili zaštitu u slučaju sudara, zračni jastuci moraju se napuhati brzo. Brzina napuhavanja zračnog jastuka je posljedica iznimno kratkog vremena u kojem se dogodi sudar i potrebe da se zračni jastuk postavi između putnika i strukture vozila prije nego putnici dotaknu te strukture. Ovakva brzina napuhavanja smanjuje rizik od ozbiljne ili po život opasne ozljede u teškom sudaru, te je stoga nužan dio dizajniranja zračnog jastuka.
Međutim, napuhivanje zračnog jastuka također može uzrokovati ozljede koje mogu uključivati ozljede lica, modrice i slomljene kosti, jer brzina napuhavanja također znači da se zračni jastuci otvaraju naglo i velikom silom.
- Postoje okolnosti u kojima kontakt sa zračnim jastukom na upravljaču može uzrokovati smrtonosne ozljede, pogotovo ako je vozač pozicioniran preblizu upravljaču.



UPOZORENJE

Kako biste izbjegli ozljede ili smrt uzrokovanu aktiviranjem zračnih jastuka u sudaru:

- Nikad nemojte smjestiti dječju sjedalicu na suvozačko sjedalo. Djeca moraju uvijek biti propisno vezana i smještena na stražnja sjedala, ako su mlađa od 12 godina.
- Vozač treba sjediti što dalje moguće od zračnog jastuka upravljača (udaljen barem 250 mm), ali ne predaleko da mu bude otežan nadzor nad vozilom.
- Držite upravljač s položajem ruku u 9 i 3 sata položaju (ili 15 do 3)
- Nikad se ništa ili nitko ne smije nalaziti između zračnog jastuka i putnika.
- Suvozač mora pomaknuti svoje sjedalo što je dalje moguće i sjediti naslonjen na naslon sjedala. Nemojte mu nikad dopustiti da digne noge na prednju konzolu!

■ Vozački zračni jastuk (1)



Kad SRSCM detektira sudar čija silina zahtijeva aktivaciju zračnih jastuka, automatski će ih aktivirati.

■ Vozački zračni jastuk (2)



Tijekom aktivacije će šavovi koji su ugrađeni u oblogu programirano popustiti pod silom napuhavanja zračnih jastuka. Daljnje napuhavanje zračnih jastuka je omogućeno potpunim otvaranjem obloga.

Potpuno napuhan zračni jastuk, u kombinaciji s ispravno vezanim zračnim jastukom, usporava pomak tijela vozača i suvozača koja su nošena inercijom prema naprijed te tako smanjuje opasnost od ozljede.

■ Vozački zračni jastuk (3)



■ Suvozački zračni jastuk (4)

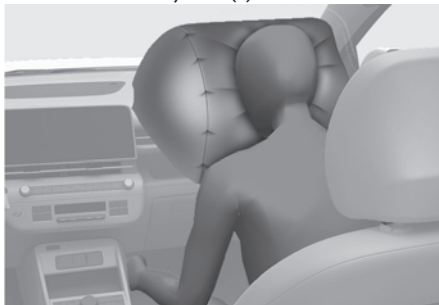

Nakon aktivacije se zračni jastuk odmah počinje ispuhivati omogućujući vozaču vidljivost prema naprijed i zadržavanje kontrole nad vozilom.

UPOZORENJE

Za smanjenje opasnosti od ozbiljnih ili fatalnih ozljeda u slučaju aktivacije zračnih jastuka vodite računa o sljedećim predostrožnostima:

- Nemojte stavljati nikakve predmete (držač za čašu, držač za CD, naljepnice, itd.) na suvozačevu ploču iznad pretinca u kojoj se nalazi zračni jastuk suvozača. Takvi predmeti mogu postati opasni projektili ako se napuše zračni jastuk suvozača.
- Ako stavljate spremnik osvježivača zraka u vozilo, ne postavljajte ga u blizini ploče s instrumentima ili na površini ploče s instrumentima. To može postati opasan projektil ako se napuše zračni jastuk suvozača.

Što očekivati nakon aktivacije zračnih jastuka

Nakon što se zračni jastuci napušu, ispuhat će se vrlo brzo. Napuhani zračni jastuk neće zapriječiti vidno polje vozača niti mu onemogućiti upravljanje. Zračne zavjese mogu ostati djelomično napuhane neko vrijeme nakon aktivacije.



UPOZORENJE

Kada se zračni jastuci napušu, proizvode buku i ostavljaju u zraku unutar vozila dim i prah.

- Otvorite Vaša vrata i/ili prozore što je prije moguće nakon udara kako bi se smanjila nelagoda i spriječilo dugotrajno izlaganje dimu i prahu.
- Odmah operite i isperite hladnom vodom kožu koja je bila izložena dimu i prahu i konzultirajte se s liječnikom ako se simptomi ne povuku.
- Kada se zračni jastuci otvore, dijelovi upravljača povezani sa zračnim jastukom i/ili na ploči s instrumentima i/ili na obje strane krovnih tračnica iznad prednjih i stražnjih vrata su vrlo vruće. Kako biste spriječili ozljede, nemojte dodirivati unutarnje komponente površine za skladištenje zračnih jastuka odmah nakon što se zračni jastuk napuhao.
- Nakon aktivacije zračnih jastuka treba zamijeniti sve komponente. Posjetite što je prije moguće ovlaštenog HYUNDAI trgovca.

Buka i dim nakon aktivacije zračnog jastuka

Kada se zračni jastuci napušu, proizvode buku i ostavljaju u zraku unutar vozila dim i prah. To je normalna pojava i rezultat aktivacije napuhavanja zračnog jastuka. Nakon što se zračni jastuk napuše, možda ćete osjetiti popriličnu nelagodu pri disanju zbog kontakta prsa s pojasom i zračnim jastukom, kao i zbog udisanja dima i praha. Otvorite Vaša vrata i/ili prozore što je prije moguće nakon udara kako bi se smanjila nelagoda i spriječilo dugotrajno izlaganje dimu i prahu.

Iako su dim i prah netoksični, mogu izazvati iritaciju kože (oči, nos i grlo, i sl.). Ako je to slučaj, odmah operite i isperite hladnom vodom i konzultirajte se s liječnikom ako se simptomi ne povuku.

Nemojte Koristiti Dječju Sjedalicu Na Suvozačevom Sjedalu

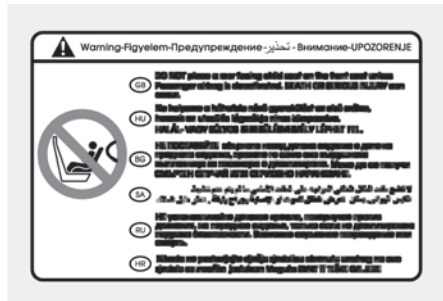

Nikada nemojte koristiti dječju sjedalicu na suvozačevom sjedalu, ako suvozački zračni jastuk nije deaktiviran.

UPOZORENJE

NIKADA nemojte koristiti dječju sjedalicu usmjerenu prema natrag na sjedalu koje je zaštićeno AKTIVNIM zračnim jastukom, može doći do OZBILJNIH OZLJEDA ili SMRTI DJETETA.

Svjetlo upozorenja zračnih jastuka (SRS)



Svjetlo upozorenja zračnih jastuka na ploči s instrumentima je indikator rada SRS-a. Sustav sam sebe testira u potrazi za neispravnostima. Svjetlo indikatora će svijetliti oko 6 sekundi nakon što se prekidač za paljenje okrene u položaj ON, nakon čega bi se svjetlo upozorenja zračnog jastuka trebalo ugasi. Ako se to ne dogodi ukazuje na problem tj. neispravnost u radu zračnih jastuka, zračnih zavjesa ili bočnih zračnih jastuka.

UPOZORENJE

Ako se dogodi bilo koji od sljedećih uvjeta, to ukazuje na kvar SRS-a.

- Svjetlo se ne upali nakratko nakon što uključite paljenje.
- Svjetlo ostane upaljeno nakon što je bilo upaljeno otprilike 6 sekundi.
- Svjetlo se upali dok je vozilo u pokretu.
- Svjetlo trepće kad je prekidač za paljenje u položaju ON.

Preporučujemo da sustav pregleda ovlaštenu HYUNDAI trgovac što je prije moguće ako se dogodilo bilo što od navedenog.

Zašto se moj zračni jastuk nije aktivirao u sudaru?

Postoje mnoge vrste nesreća u kojima ne treba očekivati da zračni jastuk pruži dodatnu zaštitu. To uključuje udarce straga, ili drugi ili treći sudar u lančanom sudaru, kao i sudare pri niskoj brzini. Stupanj oštećenja vozila je pokazatelj energije udarca koja je apsorbirana i nije pokazatelj jesu li zračni jastuci trebali biti aktivirani ili ne.

Senzori sudara zračnih jastuka



UPOZORENJE

- Nemojte sami udarati, niti dopustiti da bilo koji predmet udari na mjesta gdje su instalirani zračni jastuci ili senzori. To može uzrokovati neočekivano aktiviranje zračnog jastuka, koje bi moglo uzrokovati ozbiljne tjelesne ozljede ili smrt.
- Mogući su problemi ako su kutovi ugradnje senzora promijenjeni zbog deformacije prednjeg branika, karoserije ili B stupa i C stupa, gdje su instalirani senzori bočnog sudara. Preporučujemo da sustav servisirate kod ovlaštenog HYUNDAI trgovca.
- Vaše je vozilo konstruirano da upije udarac i napuše zračni jastuk(e) u određenim sudarima. Postavljanje zaštite branika ili zamjena branika s neoriginalnim dijelovima može negativno utjecati na učinkovitost zračnog jastuka vašeg vozila u sudaru.
- Ako je potrebna vuča vozila, ključ u kontakt bravi mora biti u položaju OFF ili ACC i potom pričekajte 3 minute kako bi se spriječila nenamjerna aktivacija zračnih jastuka.
- Ako je mjesto ugradnje ili kut senzora promijenjen na bilo koji način, zračni se jastuci mogu aktivirati kad ne treba, ili se možda ne napušu kad bi trebali, uzrokujući ozbiljne ozljede ili smrt. Stoga, ne pokušavajte obavljati održavanje na ili oko senzora. Preporučujemo da sustav servisirate kod ovlaštenog HYUNDAI trgovca.

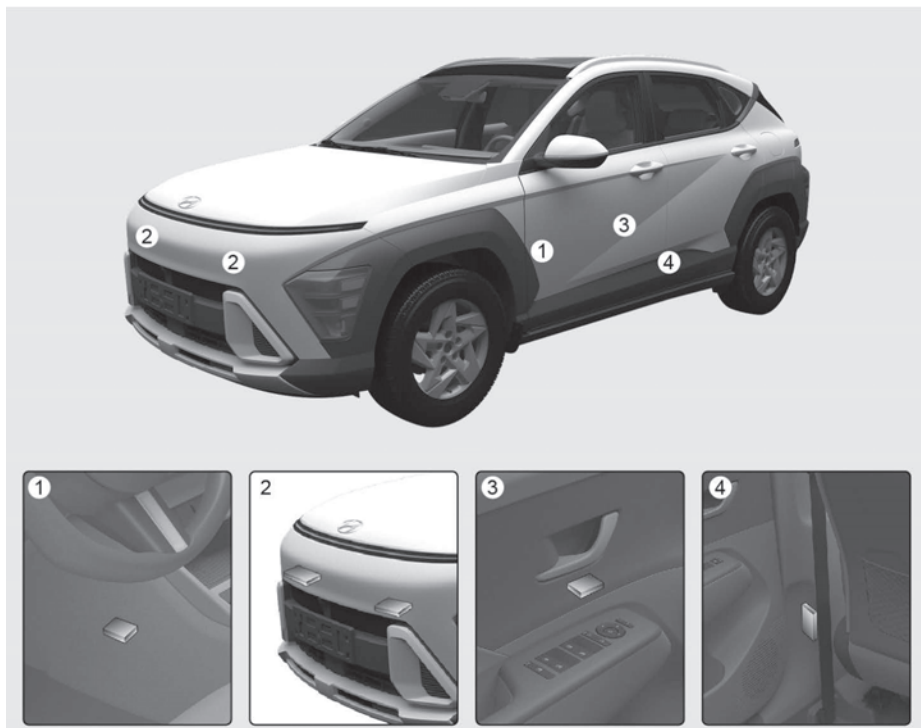

- (1) SRS kontrolni modul / senzor prevrtanja
- (2) Senzor prednjeg udara
- (3) Senzor bočnog udara (tlak)
- (4) Senzor bočnog udara (ubrzanje)

Uvjeti napuhavanja zračnih jastuka

Prednji zračni jastuci

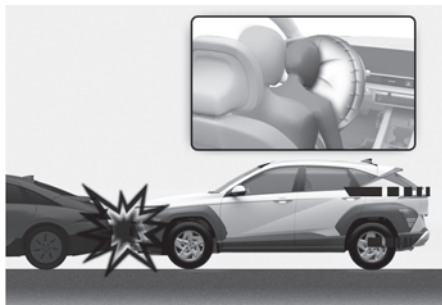

Prednji zračni jastuci namijenjeni su da se napušu pri frontalnom sudaru, ovisno o jačini, brzini i kutu udarca prednjeg sudara.

Bočni zračni jastuci, središnji prednji zračni jastuk i zračne zavjese



Bočni zračni jastuci i zračne zavjese namijenjeni su da se napušu kada je otkriven udar na senzore bočnog udara, ovisno o jačini, brzini i kutu udarca koji proizlaze iz bočnog udara pri sudaru.

Iako su prednji zračni jastuci (zračni jastuci suvozača i vozača) napravljeni da se napušu samo u slučaju frontalnog sudara, oni se također mogu napuhati u drugim vrstama sudara, ako su prednji senzori otkrivanja sudara primili dovoljan udar. Bočni zračni jastuci (bočni zračni jastuci i/ili zračne zavjese) su napravljeni tako da se napušu samo kod bočnog sudara, ali oni se mogu napuhati i u drugim sudarima, ako su senzori bočnog otkrivanja sudara dobili dovoljan udar.

Ako na karoseriju vozila utječu izbočine ili objekti na neodržavanoj cesti ili na nogo-stupu, zračni jastuci se mogu napuhati. Vozite oprezno na neasfaltiranim cestama ili na površinama nenamijenjenima za promet vozila kako bi se spriječilo nenamjerno aktiviranje zračnog jastuka.

Uvjeti nenapuhivanja zračnog jastuka



U nekim sudarima male brzine zračni jastuci se možda ne napušu. Zračni jastuci su osmišljeni da se ne napušu u takvim slučajevima jer oni ne mogu pružiti dodatnu zaštitu pored sigurnosnih pojaseva u takvim sudarima.



Čeoni zračni jastuci nisu predviđeni da bi se napuhali pri stražnjim sudarima, jer se putnici pomiču unatrag od siline udara. U tom slučaju, napuhani zračni jastuci neće biti u mogućnosti pružiti nikakvu dodatnu korist.



Čeoni zračni jastuci nisu predviđeni da bi se napuhali u bočnim sudarima, jer se putnici pomiču u pravcu sudara, te tako kod bočnih udara, prednji zračni jastuk neće pružiti dodatnu zaštitu putnika.

No, bočni zračni jastuci ili zračne zavjese se mogu napuhati, ovisno o jačini, brzini vozila i kutu udara.

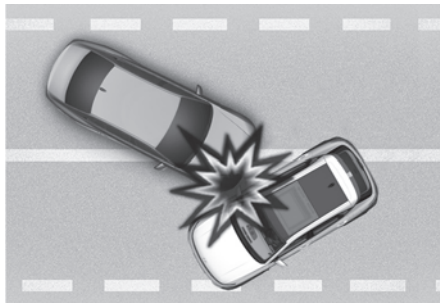

Kod sudara pod kutem, inercijske će sile usmjeravati putnike u smjeru u kojem zračni jastuci neće biti u mogućnosti pružiti nikakvu dodatnu korist, i zato senzori možda ne aktiviraju nijedan zračni jastuk.



Trenutak prije sudara vozači često jako kočće. Takvo jako kočenje snižava prednji dio vozila uzrokujući da se “odveže” pod vozilo s višim odstojanjem od podloge. Zračni jastuci se ne mogu napuhati u ovoj situaciji “poniranja”, jer sile usporavanja koje detektiraju senzori mogu biti značajno zamijenjene takvim “ponirućim” sudarom.

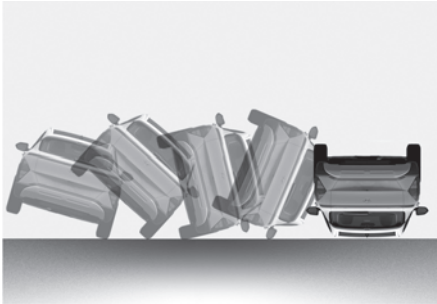

Zračni se jastuci možda ne aktiviraju prilikom prevrtanja jer zračni jastuci ne bi pružili zaštitu za putnike.

i Obavijest

Bočni zračni jastuci i zračne zavjese mogu se aktivirati, ako senzor prevrtanja uoči da se vozilo prevrće.



Zračni se jastuci možda ne aktiviraju ako se vozilo sudari s predmetima kao što su dalekovodi ili drveće, gdje je točka udara koncentrirana na jednom području i senzori ne mogu detektirati punu snagu udara.

Njega SRS-a

SRS gotovo ne treba održavati i ne postoje dijelovi koje možete sigurno sami popravljati. Ako svjetlo upozorenja zračnog jastuka ne svijetli kada se uključi kontakt, ili kontinuirano ostaje upaljeno, preporučujemo da sustav odmah pregleda ovlašteni HYUNDAI trgovac.

Preporučujemo da bilo kakve radove na SRS-u, poput uklanjanja, instaliranja, popravaka, ili bilo kakve izmjene na upravljaču izvede ovlašteni HYUNDAI trgovac.

Nepropisno rukovanje SRS-om može uzrokovati ozbiljne tjelesne ozljede.



UPOZORENJE

- Nisu dopuštene nikakve modifikacije žica, uključujući dodavanje bilo kakvih bedževa i sličnih dodataka na pokrov ili izmjene strukture karoserije, jer one mogu negativno utjecati na rad SRS i dovesti do mogućih ozljeda.
- Za čišćenje zračnih jastuka, koristite samo mekanu, suhu krpu ili navlaženu običnom vodom. Otapala ili sredstva za čišćenje mogu negativno utjecati na pokrov zračnih jastuka i pravilan rad sustava.
- Nikada nemojte (o)stavljati nikakve predmete iznad ili blizu modula zračnih jastuka na upravljaču, na ploči s instrumentima i suvozačevoj ploči iznad pretinca za rukavice, jer svaki takav objekt može uzrokovati štetu ako je vozilo u sudaru dovoljno ozbiljnom da uzrokuje da se zračni jastuci napušu.
- Ako dođe do aktivacije, preporučujemo da zračni jastuk zamijeni ovlašteni HYUNDAI trgovac.
- Ako moduli zračnog jastuka moraju biti bačeni, ili ako se vozilo mora otpisati, moraju se poštivati određene mjere opreza. Posavjetujte se s ovlaštenim HYUNDAI trgovcem koji ima sve potrebne informacije. Nepoštivanje ovih mjera opreza može povećati rizik od tjelesnih ozljeda.

Dodatne mjere opreza

Putnici ne bi trebali mijenjati mjesta dok se vozilo kreće. Putnik koji ne nosi pojas tijekom nesreće ili naglog zaustavljanja može biti bačen prema unutrašnjosti vozila, prema drugim putnicima, ili biti izbačen iz vozila.

Nemojte koristiti nikakve dodatke na sigurnosnim pojasevima. Uređaji koji tvrde da poboljšavaju udobnost putnika ili mijenjaju položaj sigurnosnog pojasa mogu smanjiti zaštitu koju pruža sigurnosni pojas i povećati šanse za ozbiljne ozljede u sudaru.

Ne mijenjajte prednja sjedala. Izmjena prednjih sjedala može ometati rad dopunskog sigurnosnog sustava, senzornih komponenti ili bočnih zračnih jastuka.

Ne stavljajte predmete ispod prednjih sjedala. Stavljanje predmeta ispod prednjih sjedala može ometati rad dijelova SRS-a senzora i kabelaške snopove.

Nemojte udarati po vratima. Udarac po vratima dok je prekidač za paljenje u položaju ON može izazvati napuhavanje zračnih jastuka.

Dodavanje opreme ili modificiranje vašeg vozila opremljenog zračnim jastucima

Ako modificirate svoje vozilo promjenom okvira vozila, sustava branika, prednjeg kraja, bočnog lima ili visine vozila, to može utjecati na rad sustava zračnih jastuka u vozilu.

Oznake upozorenja zračnih jastuka

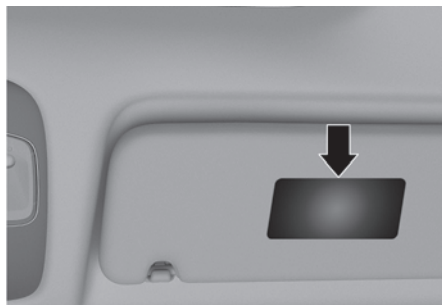

Oznake upozorenja zračnih jastuka su priložene kako bi upozorile putnike o potencijalnim rizicima sustava zračnih jastuka.

Primijetite da su ova vladina upozorenja usredotočena na rizik za djecu.

Također želimo da budete svjesni rizika kojem su odrasli izloženi, a koji su opisani na prethodnim stranicama.

4. Instrument ploča

Instrument ploča.....	4-2
Kontrole instrument ploče.....	4-3
Pokazivači i mjerači.....	4-3
Indikator prebacivanja brzina.....	4-8
Indikatori i svjetla upozorenja.....	4-10
Poruke na LCD zaslonu	4-26
LCD zaslon.....	4-32
Kontrole LCD zaslona.....	4-32
Modovi LCD zaslona.....	4-32
Korisničke postavke vozila (infotainment sustav).....	4-36
Postavke vozila	4-36

INSTRUMENT PLOČA

Tip A



Tip B



Stvarna se instrument ploča može razlikovati od ilustracije.

Za više detalja pogledajte 'Pokazivači i mjeraci' u ovom poglavlju.

- (1) Brojač okretaja
- (2) Brzinomjer
- (3) Pokazivač temperature rashladne tekućine motora
- (4) Pokazivač razine goriva u spremniku
- (5) Svjetla upozorenja i indikatori
- (6) LCD zaslon

Kontrole instrument ploče

Upravljanje osvijetljenjem instrument ploče

Infotainment sustav

Intenzitet osvijetljenja instrumentne ploče može se podesiti u postavkama infotainment sustava:

- **Settings > Cluster > Brightness**

Obavijest

Infotainment sustav se može promijeniti nakon ažuriranja softvera. Za više informacija pogledajte priručnik o infotainment sustavu.

UPOZORENJE

Nikad nemojte podešavati instrument ploču za vrijeme vožnje. To može dovesti do gubitka nadzora nad vozilom što može izazvati teške ozlijeđe, smrtni slučaj ili oštećenje imovine.

Mjerači

Brzinomjer

■ Tip A



■ Tip B



Brzinomjer pokazuje brzinu vozila.

Brzinomjer je kalibriran u kilometrima na sat i/ili miljama na sat.

Okretomjer

■ Tip A



■ Tip B



Okretomjer pokazuje brzinu motora u okretajima u minuti (rpm).

Koristite okretomjer za odabir pravih trenutaka za promjenu brzine i sprečavanje pre niskih i/ili previsokih okretaja motora.

OPASKA

Nemojte tjerati motor unutar CRVENOG PODRUČJA okretomjera. To može uzrokovati ozbiljno oštećenje motora.

Mjerač temperature rashladne tekućine

■ Tip A



■ Tip B



Ovaj mjerac pokazuje temperaturu rashladne tekućine kad je prekidač za paljenje u položaju ON.

OPASKA

Ako se pokazivač mjerača pomakne izvan područja normalnog raspona prema poziciji H (Hot, vruće), to ukazuje na pregrijavanje koje može oštetiti motor.

Nemojte nastaviti vožnju s pregrijanim motorom. Ako se Vaše vozilo pregrije, pogledajte “Ako se motor pregrije” u poglavlju 8.

**UPOZORENJE**

Nikada ne skidajte čep hladnjaka kad je motor vruć. Rashladna tekućina je pod pritiskom i može uzrokovati teške opekline. Pričekajte da se motor ohladi prije dodavanja rashladne tekućine u spremnik.

Mjerač količine goriva

■ Tip A



■ Tip B



Mjerač goriva prikazuje približnu količinu preostalog goriva u spremniku goriva.

i Obavijest

- Kapacitet spremnika goriva pronađite u poglavlju 2.
- Mjerač goriva dopunjen je žaruljicom upozorenja na nisku razinu goriva, koja će zasvijetliti kad je spremnik goriva skoro prazan.
- Na nagibima ili u zavojima, pokazivač mjeraca goriva može oscilirati ili se žaruljica upozorenja na nisku razinu goriva može upaliti ranije nego što je uobičajeno zbog kretanja goriva u spremniku.

! UPOZORENJE

Ponestajanje goriva može putnike u vozilu izložiti opasnosti.

Morate se zaustaviti i nadoliti gorivo što je prije moguće nakon što se žaruljica upozorenja upali ili kad pokazivač mjeraca dospije blizu razine E (Empty, prazno).

OPASKA

Izbjegavajte vožnju s izrazito niskom razinom goriva. Ponestajanje goriva može uzrokovati nepravilan rad motora i oštećenje katalizatora.

Vanjska temperatura

■ Tip A



■ Tip B



Trenutačna vanjska temperatura prikazana je donjem dijelu instrument ploče. Prikaz temperature je moguć u stupnjevima Celzijusa ili Fahrenheita.

Vanjska temperatura na zaslonu možda se neće odmah promijeniti kao na općem termometru radi sprečavanja nepažnje vozača.

Za promjenu iz °C u °F ili °F u °C, pritisnite:

- **Settings > General > Unit > Temperature unit > °C/°F**

Mjerna jedinica instrument ploče i klima-uređaja će se odmah promijeniti.

i Obavijest

Infotainment sustav se može promijeniti nakon ažuriranja softvera. Za više informacija pogledajte priručnik o infotainment sustavu.

Mjerač prevaljene udaljenosti

■ Tip A



■ Tip B



Mjerač prevaljene udaljenosti prikazuje ukupnu udaljenost koju je dosad vozilo prevalo i treba biti korišten kao pokazatelj kad je potrebno redovno servisiranje.

Udaljenost do pražnjenja spremnika

■ Tip A

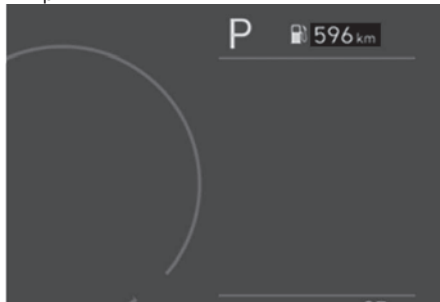

■ Tip B

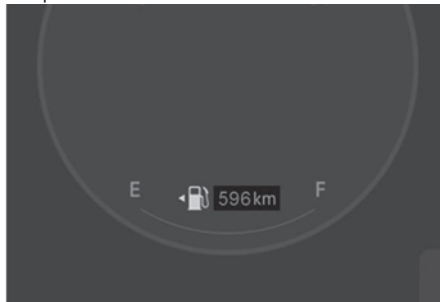

Udaljenost do pražnjenja je procijenjena udaljenost koju vozilo može prijeći s preostalim gorivom.

Ako je procijenjena udaljenost ispod 1 km (1 mi.), putno računalo će prikazati “---” kao udaljenost do pražnjenja.

- Udaljenost do pražnjenja može se razlikovati od stvarne udaljenosti vožnje jer se radi o procjeni raspoloživog doseg.

- Potrošnja goriva i udaljenost do pražnjenja mogu značajno varirati ovisno o uvjetima vožnje, vozačkim navikama, i stanju vozila.
- Ako vozilo nije na ravnoj podlozi ili je došlo do prekida rada akumulatora, funkcija udaljenosti do pražnjenja možda neće raditi pravilno.
- Putno računalo možda neće registrirati dodatno gorivo ako je manje od 6 litara (1.6 galona) goriva dodano u spremnik.

Indikator mjenjača

Automatski mjenjač / inteligentni varijabilni mjenjač

■ Tip A



■ Tip B

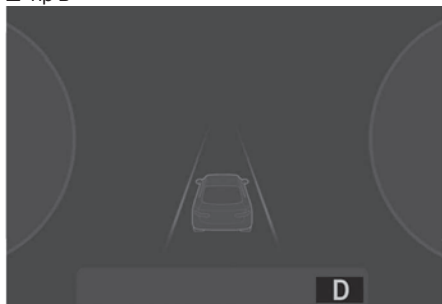

Ovaj indikator prikazuje trenutni mod korištenja mjenjača.

Indikator DCT mjenjača

■ Tip A



■ Tip B



Ovaj indikator prikazuje trenutni mod korištenja mjenjača.

Indikator DCT mjenjača (za Europu)

■ Tip A

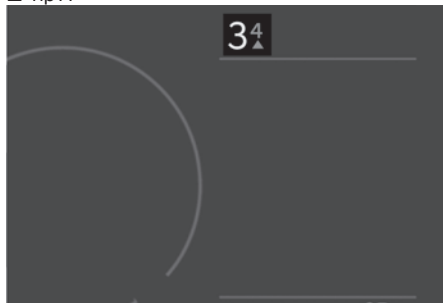

■ Tip B



Ovaj indikator Vas informira o poželjnoj brzini da biste vozili štedljivo.

- Prebacivanje u višu brzinu: ▲2, ▲3, ▲4, ▲5, ▲6, ▲7

Primjerice,

3 4 ili **3•4**:

Ukazuje da je mijenjanje u višu brzinu (četvrtu) poželjno (trenutačno se vozi u trećoj brzini).

Kad sustav ne radi pravilno, indikator nije prikazan.

Indikator ručnog mjenjača

■ Tip A



■ Tip B



Ovaj indikator Vas informira o poželjnoj brzini da biste vozili štedljivo.

- Prebacivanje u višu brzinu: ▲2, ▲3, ▲4, ▲5, ▲6

Primjerice,

1 3: Ukazuje da je mijenjanje u višu brzinu (treću) poželjno (trenutačno se vozi u prvoj ili drugoj brzini).

Kad sustav ne radi pravilno, indikator nije prikazan

Svjetla Upozorenja i indikatori

i Obavijest

Sva svjetla upozorenja provjeravaju se okretanjem prekidača za paljenje u ON (nemojte pokrenuti motor). Ako se bilo koje svjetlo ne upali, preporučujemo da sustav provjeri ovlaštteni HYUNDAI trgovac. Nakon pokretanja motora, provjerite jesu li sva svjetla upozorenja isključena. Ako su bilo koja još upaljena, to ukazuje na situaciju koja zahtijeva pažnju.

Svjetlo upozorenja sigurnosnog pojasa



Ovo svjetlo upozorava vozača da nije vezan.

Za više detalja provjerite 'Sigurnosne pojaseve' u poglavlju 3.

Svjetlo upozorenja zračnog jastuka



- Ovo svjetlo upozorenja će svijetliti otprilike 3-6 sekundi svaki put kad okrenete prekidač za paljenje u položaj ON.
- Ovo svjetlo se uključuje i kad SRS ne radi pravilno. Ako se svjetlo SRS zračnog jastuka ne upali, ili ostaje upaljeno nakon što je svijetlilo 6 sekundi kad ste prekidač za paljenje okrenuli u položaj ON ili pokrenuli motor, ili ako se upali tijekom vožnje, preporučujemo da

sustav pregleda ovlaštteni HYUNDAI trgovac.

Upozorenje parkirne kočnice i kočione tekućine



- Ovo svjetlo svijetli kad je parkirna kočnica postavljena s prekidačem za paljenje u položaju START ili ON. Svjetlo upozorenja treba se ugasi kad je parkirna kočnica otpuštena.
 - Svijetli oko 3 sekunde
 - Svijetli ako je kočnica uključena.
- Svijetli ako je kočnica uključena.
- Svijetli ako je razina kočničke tekućine niska.
 - Ako upozorenje svijetli i nakon što je kočnica isključena, to je znak da je razina tekućine u kočnicama niska.

Ako svjetlo upozorenja ostaje upaljeno:

1. Vozite oprezno do najbližeg sigurnog mjesta i zaustavite Vaše vozilo.
2. S ugašenim motorom, provjerite razinu kočione tekućine odmah i dodajte tekućinu po potrebi (vodite se uputama 'Kočnička tekućina' u poglavlju 9). Zatim provjerite sve kočione komponente za curenje tekućine. Nemojte pokretati vozilo ako je curenje otkriveno, svjetlo upozorenja ostaje upaljeno ili ako kočnice ne rade pravilno. Preporučujemo da se vozilo odvuče do bilo kojeg ovlaštenog HYUNDAI trgovca na provjeru kočionog sustava i potrebne popravke.

Dvostruke dijagonalne kočnice

Vaše vozilo je opremljeno dijagonalno povezanim kočnicama u dva nezavisna kruga. To znači da još uvijek imate kočnice na dva kotača čak i ako se jedan od krugova pokvari. Sa samo jednim ispravnim krugom, veći je hod papučice kočnica i veći je pritisak na papučici potreban za zaustavljanje automobila.

Također, automobil će imati dulji put zaustavljanja sa samo djelomično ispravnim kočnicama.

Ako kočnice otkazu dok vozite, prebacite u nižu brzinu za dodatno kočenje motorom i zaustavite automobil čim je sigurno da to učinite.



UPOZORENJE

Vožnja s upaljenim svjetlom upozorenja je OPASNO. Ako upozorenje svijetli i nakon što je kočnica isključena, to je znak da je razina tekućine u kočnicama niska.

Ako svjetlo upozorenja kočnica ostaje upaljeno, preporučujemo da sustav provjeri ovlaštani HYUNDAI trgovac.

Svjetlo upozorenja sustava protiv blokiranja kočnica (ABS)



- Ovo svjetlo svijetli ako je prekidač za paljenje okrenut u ON i gasi se za otprilike 3 sekunde ako sustav radi normalno.
- Ako svjetlo upozorenja ABS ostaje upaljeno, upali se tijekom vožnje, ili se ne upali kad se prekidač za paljenje okrene u položaj ON, to je znak da možda postoji problem s ABS-om.

Ako se ovo dogodi, preporučujemo da sustav provjeri ovlaštani HYUNDAI trgovac. Normalni sustav kočenja još uvijek će raditi, ali bez asistencije sustava protiv blokiranja kočnica.

Svjetlo upozorenja sustava za elektroničku raspodjelu sile kočenja (EBD)



Ako dva svjetla upozorenja svijetle u isto vrijeme tijekom vožnje, sustavi ABS i EBD u Vašem vozilu možda su se pokvarili.

U ovom slučaju, Vaš ABS i uobičajen sustav kočenja možda neće raditi normalno. Preporučujemo da sustav provjeri ovlašteni HYUNDAI trgovac.

UPOZORENJE

Svjetlo upozorenja sustava za elektroničku raspodjelu sile kočenja (EBD)

Ako su oba svjetla upozorenja ABS-a i kočnica upaljena i ostaju upaljena, sustav kočenja Vašeg vozila neće raditi normalno. Stoga možda doživite neočekivanu i opasnu situaciju tijekom naglog kočenja.

U ovom slučaju, izbjegavajte brzu vožnju i naglo kočenje.

Preporučujemo da sustav provjeri ovlašteni HYUNDAI trgovac.

Obavijest

Svjetlo upozorenja sustava za elektroničku raspodjelu sile kočenja (EBD)

Ako se svjetlo upozorenja ABS ili svjetlo upozorenja EBD upali i ostaje upaljeno, brzinomjer ili mjerac puta možda neće raditi. Također, svjetlo upozorenja EPS može zasvijetliti i težina upravljača može se povećati ili smanjiti.

U ovom slučaju, preporučujemo da sustav provjeri ovlašteni HYUNDAI trgovac što je prije moguće.

Svjetlo upozorenja sustava Motor Driven Power Steering (MDPS) (električni servo upravljač)



- Ovo svjetlo indikatora pali se nakon što je ključ za paljenje okrenut u položaj ON i zatim će se, nakon cca 3 sekunde, ugasiti.
- Ovo se svjetlo također pali kad MDPS ima neke probleme.

Ako se upali tijekom vožnje, preporučujemo da sustav provjeri ovlašteni HYUNDAI trgovac.

Upozorenje sustava punjenja



- Ovo svjetlo upozorenja ukazuje na kvar alternatora ili električnog sustava punjenja.

Ako se svjetlo upozorenja upali dok je vozilo u pokretu:

1. Vozite do najbližeg sigurnog mjesta.
2. S ugašenim motorom, provjerite pogonski remen alternatora za labavost ili puknuće.

Ako je remen namješten ispravno, postoji problem negdje u električnom sustavu punjenja. Preporučujemo da sustav provjeri ovlašteni HYUNDAI trgovac.

Upozorenje tlaka motornog ulja



Ovo svjetlo upozorenja ukazuje da je tlak motornog ulja nizak.

Ako se svjetlo upozorenja upali tijekom vožnje:

1. Vozite oprezno do ruba cesta i zaustavite vozilo.
2. S ugašenim motorom, provjerite razinu motornog ulja (vodite se uputama 'Motorno ulje' u poglavlju 9). Ako je razina niska, dodajte ulje po potrebi.

Ako svjetlo upozorenja ostaje upaljeno nakon dodavanja ili ako ulje nije dostupno, preporučujemo da nazovete ovlaštenog HYUNDAI trgovca.

OPREZ

- Ako se motor ne zaustavi odmah nakon što je svjetlo upozorenja tlaka motornog ulja upalilo, može doći do ozbiljnog oštećenja.
- Ako svjetlo upozorenja tlaka ulja ostaje upaljeno dok motor radi, može doći do ozbiljnog oštećenja motora. Svjetlo upozorenja tlaka ulja pali se kad god je nedovoljan tlak ulja.

i Obavijest

U normalnim uvjetima, treba se upaliti kad je prekidač za paljenje uključen, zatim se ugasi kad je motor pokrenut. Ako svjetlo upozorenja tlaka ulja ostaje upaljeno dok motor radi, postoji problem. Također, uključuje se sistem zaštite motora koja ograničava snagu motora kako bi ga zaštitio od oštećenja.

(Osim Smartstream G1.6 T-GDI motora) Kad je iznova uspostavljen tlak ulja, svjetlo upozorenja tlaka ulja i sistem zaštite motora će se ugasi nakon što je motor iznova pokrenut.

(Za Smartstream G1.6 T-GDI motor) Kad je iznova uspostavljen tlak ulja, svjetlo upozorenja tlaka ulja i sistem zaštite motora će se ugasi.

Upozorenje niske razine goriva



- Ovo svjetlo upozorenja ukazuje da je spremnik goriva skoro prazan. Kad se upali, trebali biste dodati gorivo čim je prije moguće.

OPASKA

Vožnja s upaljenim svjetlom upozorenja na razinu goriva ili s razinom goriva ispod "E" (Empty, prazno) može uzrokovati nepravilan rad motora i oštetiti katalizator.

Lampica indikatora kvara (MIL) (svjetlo provjere motora)



- Ovo svjetlo indikatora dio je sustava kontrole motora koji nadzire raznovrsne komponente sustava kontrole emisije. Ako ovo svjetlo svijetli tijekom vožnje, ukazuje da je potencijalan problem prepoznat negdje u sustavu kontrole emisije.
 - Ovo će svjetlo svijetliti i kad je prekidač za paljenje okrenut u položaj ON, i ugasit će se 3 sekunde nakon što je motor pokrenut.
- Ako svijetli tijekom vožnje, ili ne svijetli kad je prekidač za paljenje okrenut u položaj ON, preporučujemo da sustav provjeri ovlaštenu HYUNDAI trgovac.

Općenito, Vaše vozilo će još uvijek biti u voznom stanju, preporučujemo da sustav provjeri ovlaštenu HYUNDAI trgovac čim prije.

- Ako u sustavu za podmazivanje padne tlak ulja zbog nedostatne količine ulja i sl. pali se svjetlo upozorenja tlaka ulja i uključuje se sustav zaštite motora koji smanjuje snagu motora. Nakon toga, ako se nastavi s vožnjom, pali se indikator kvara (MIL).

OPASKA

- Dugotrajna vožnja s upaljenim svjetlom indikatora kvara sustava kontrole emisije može uzrokovati oštećenje sustava kontrole emisije koja bi mogla utjecati na vozne karakteristike i/ili potrošnju goriva.
- Ako svjetlo indikatora kvara sustava kontrole (MIL) emisije svijetli, moguće je potencijalno oštećenje katalizatora koje može rezultirati gubitkom snage motora.

Preporučujemo da sustav kontrole motora pregleda ovlaštenu HYUNDAI trgovac čim je prije moguće.

OPASKA

- Ako svjetlo indikatora kvara sustava kontrole (MIL) emisije svijetli, moguće je potencijalno oštećenje katalizatora koje može rezultirati gubitkom snage motora.

Preporučujemo da sustav kontrole motora pregleda ovlaštenu HYUNDAI trgovac čim je prije moguće.

Svjetlo upozorenja ispušnog sustava (GPF) (ako je u opremi)



Ovo svjetlo upozorenja se prikazuje ako je filtar čestica (Gasoline Particulate Filter – GPF) napunjen preko određene razine.

- Kad svjetlo indikatora kvara trepće, možda prestane treptati nakon određenog vremena:
 - (otprilike 30 minuta) vožnje pri brzini višoj od 80 km/h
 - u stupnju prijenosa iznad trećeg s okretajima između 1500 do 4000 o/min.

Ako svjetlo indikatora kvara nastavi treptati (sad će se uključiti i poruka upozorenja na LCD zaslonu) unatoč proceduri, preporučujemo da GPF sustav provjeri ovlaštenu HYUNDAI trgovac.

OPASKA

Ako nastavite vožnju s dugotrajnim treptanjem svjetla indikatora kvara, GPF sustav se može oštetiti i potrošnja goriva pogoršati.

Glavno svjetlo upozorenja (Master Warning Light)



Ovo se svjetlo pali:

Ako postoji neispravnost u nekom od ovih sustava:

- Neispravnost u sustavu Forward Collision-Avoidance Assist (ako je dio opreme)
- Radar sustava Forward Collision-Avoidance Assist je blokiran (ako je dio opreme)
- Neispravnost u sustavu Blind-Spot Collision Warning (ako je dio opreme)
- Radar sustava Blind-Spot Collision Warning je blokiran (ako je dio opreme)
- Neispravnost u sustavu Rear Cross-Traffic Collision-Avoidance Assist (ako je dio opreme)
- Radar sustava Rear Cross-Traffic Collision-Avoidance Assist je blokiran (ako je dio opreme)
- Neispravnost u sustavu LED svjetala (ako je dio opreme)
- Neispravnost u HBA sustavu automatskih dugih svjetala (ako je dio opreme)
- Neispravnost u sustavu Smart Cruise Control (ako je dio opreme)
- Radar sustava Smart Cruise Control je blokiran (ako je dio opreme)
- Neispravnost u sustavu Lane Following Assist (ako je dio opreme)
- Neispravnost vrata / poklopca prtljažnika
- Niska razina tekućine za pranje vjetrobrana
- Neispravnost u 4WD sustavu pogona an sve kotače (ako je dio opreme)

- Neispravnost u sustavu nadzora tlaka u gumama (TPMS) (ako je dio opreme)

Ako se problem otkloni, Master Warning light se gasi.

Svjetlo upozorenja EPB (elektronička parkirna kočnica)

EPB

- Svjetlo upozorenja EPB će svijetliti kad se prekidač za paljenje okrene u ON, ali treba se ugasiti nakon otprilike 3 sekunde.
- Kad postoji kvar u sustavu EPB (elektronička parkirna kočnica)

Ako svjetlo upozorenja upali preporučujemo da sustav provjeri ovlaštenu HYUNDAI trgovac.

i Obavijest

Elektronička parkirna kočnica (EPB) – indikator kvara

Indikator kvara EPB može svijetliti kad se ESC indikator upali kao znak da ESC ne radi pravilno, ali ako se ovo dogodi, to nije znak da je EPB pokvaren.

Svjetlo upozorenja niskog tlaka u gumama



Znak niskog tlaka u gumama/indikator kvara TPMS-a

- Znak niskog tlaka u gumama pali se na 3 sekunde nakon što je prekidač za paljenje okrenut u položaj ON.
- Znak niskog tlaka u gumama i položaja gume svijetli kad je jedna ili više Vaših guma vrlo slabo napumpana. (Znak niskog tlaka u gumama svijetli na LCD zaslonu i pokazuje koja je guma preslabo napumpana).

Za više detalja, pogledajte “TPMS” u poglavlju 8.

Indikator kvara TPMS-a će svijetliti nakon treptanja otprilike 1 minutu ili trepće u intervalima od 3 sekunde:

- Kad postoji problem sa sustavom nadzora tlaka u gumama.

Ako se ovo dogodi, preporučujemo da sustav provjeri ovlaštenu HYUNDAI trgovac.

Za više detalja, pogledajte “TPMS” u poglavlju 8.



UPOZORENJE

Sigurno zaustavljanje

- TPMS vas ne može upozoriti na teško i iznenadno oštećenje guma uzrokovano vanjskim čimbenicima.
- Ako primijetite bilo kakvu nestabilnost vozila, odmah maknite nogu s papučice gasa, kočite lagano i s malo snage, i polako se premjestite na sigurno mjesto izvan ceste.

**Svjetlo upozorenja na umor vozača
(Driver Attention Warning, ako je u opremi)**



Ovaj indikator se pali:

- Kad je Start/Stop prekidač uključen (položaj ON), žuti indikator svijetli cca 3 sekunde i potom se gasi
- [Stalno žuto] Kad je prednja kamera blokirana ili je DAW funkcija onemogućena ili u kvaru

Ako indikator i dalje svijetli žuto i nakon što je strana tvar uklonjena sa senzora, preporučujemo da vozilo što je prije moguće provjeri ovlaštteni HYUNDAI trgovac.

Ovaj indikator trepće

- [Trepće žuto] Kad sustav sugerira da je vrijeme za odmor vozača.

Za više detalja o radu Driver Attention Warning (DAW) sustava (ako je u opremi) pogledajte poglavlje 7.

**Svjetlo upozorenja sustava upozorenja na situaciju ispred
(Forward Attention Warning, ako je dio opreme)**



Indikator sustava svijetli:

- Kad je Start/Stop prekidač u položaju ON
 - Svijetli cca 3 sekunde i potom se gasi.
- [Crveno] Kad je Forward safety sustav isključen ili FCA sustav onemogućen u radu ili u kvaru.

Ako indikator i dalje svijetli crveno i nakon što je strana tvar uklonjena sa senzora, preporučujemo da vozilo što je prije moguće provjeri ovlaštteni HYUNDAI trgovac.

Indikator trepće

- [Trepće crveno] upozorava vozača da drži pogled na cesti ispred sebe.

Za više detalja o radu Forward Attention Warning (FAW) sustava (ako je u opremi) pogledajte poglavlje 7.

Indikator LFA (Lane Following Assist, pomoć za ostanak u traku) (ako je u opremi)



Indikator sustava svijetli:

Kad je Start/Stop prekidač u položaju ON

- [Žuta boja]: Svijetli cca 3 sekunde i potom se gasi.
- [Siva boja]: preduvjeti za rad LKA sustava nisu ispunjeni.
- [Zelena boja]: sustav je aktiviran i svi su preduvjeti za njegov rad ispunjeni.

Indikator trepće:

- [Bijelo]: sustav je isključen tj. prekinut u radu.

Za više detalja, pogledajte "Lane Following Assist (LFA)" u poglavlju 7.

Indikator ISLA (Intelligent Speed Limit Assist, sustav inteligentnog ograničenja brzine, ako je u opremi)



Svjetlo upozorenja Forward Safety sustava (sigurnost naprijed, ako je u opremi)

Indikator sustava svijetli:

- Svjetlo upozorenja će svijetliti kad se prekidač za paljenje okrene u ON, ali treba se ugasi nakon otprilike 3 sekunde.
- Žuto: kad postoji problem sa sustavom Intelligent Speed Limit Assist (ISLA), sustav je isključen ili onemogućen u radu.

Ako se uključi žuti indikator i ostane svijetliti nakon što je kamera očišćena od svih nečistoća koje ju blokiraju, preporučujemo da sustav provjeri ovlašteni HYUNDAI trgovac.

Za dodatne informacije pogledajte "Intelligent Speed Limit Assist, sustav inteligentnog ograničenja brzine ISLA" u poglavlju 7.

Svjetlo upozorenja sustava upozorenja na nalet na vozilo ispred (ako je dio opreme)



Indikator sustava svijetli:

Kad je Start/Stop prekidač u položaju ON

- Svijetli cca 3 sekunde i potom se gasi.
- [Stalno žuto] Kad je Forward safety sustav isključen ili FCA sustav onemogućen u radu ili u kvaru.

Ako indikator i dalje svijetli žuto i nakon što je strana tvar uklonjena sa senzora, preporučujemo da vozilo što je prije moguće provjeri ovlašteni HYUNDAI trgovac.

- [Trepće crveno] Kad Forward safety ili FCA sustav radi tj. aktivirao se.

Za više detalja o radu Forward Collision Avoidance Assist (FCA) sustava (ako je u opremi) pogledajte poglavlje 7.

Indikator Lane safety (pomoć pri ostanku u traku) (ako je u opremi)



Indikator sustava svijetli:

Kad je Start/Stop prekidač u položaju ON

- Svijetli žuto cca 3 sekunde i potom se gasi.
- [Siva boja]: preduvjeti za rad LKA sustava nisu ispunjeni.
- [Zelena boja]: sustav je aktiviran i svi su preduvjeti za njegov rad ispunjeni.
- [Žuta boja]: postoji neispravnost u LKA sustavu ili je on isključen.

Ako indikator i dalje svijetli žuto i nakon što je strana tvar uklonjena sa senzora, preporučujemo da vozilo što je prije moguće provjeri ovlašteni HYUNDAI trgovac.

Indikator sustava trepće:

- [Zelena trepće]: sustav radi tj. aktivan je.

Za više detalja, pogledajte "Lane Keeping Assist (LKA)" u poglavlju 7.

Upozorenje prekoračenja brzine 120 km/h (ako je dio opreme)

120
km/h

Ovo upozorenje trepće:

- Kad vozite brže od 120 km/h.
 - Svrha ovog upozorenja je da Vas upozori na prebrzu vožnju.
 - Svjetlo prati zvučno upozorenje u trajanju od 5 sekundi.

Indikator LED svjetala (ako je u opremi)



Indikator upozorenja se pali:

- Ako je kontakt za paljenje u položaju ON
 - Indikator LED svjetala se pali na 3 sekunde i onda ugasi.
- Ako LED svjetla ne rade ispravno.

U slučaju da LED svjetla ne rade ispravno, preporučujemo da posjetite ovlaštenog HYUNDAI trgovca.

Indikator upozorenja trepće:

Ako je neki dio sustava povezanog s LED svjetlima neispravan.

U slučaju da sustav LED svjetala ne radi ispravno, preporučujemo da posjetite ovlaštenog HYUNDAI trgovca.

OPASKA

Dugotrajna i stalna vožnja dok je indikator neispravnosti LED svjetala uključen ili trepće može smanjiti životni vijek LED svjetala.

Svjetlo upozorenja 4WD pogona (ako je dio opreme)



Ovo svjetlo upozorenja svijetli kad:

Kad postoji problem sa sustavom pogona na sve kotače (4WD).

Normalno se svjetlo uključi na 3 sekunde prilikom pokretanja motora i onda gasi.

Ako se ovo ne dogodi, preporučujemo da sustav provjeri ovlašteni HYUNDAI trgovac.

Za više detalja, pogledajte "4WD" u poglavlju 6.

Svjetlo upozorenja na zaleđenu cestu (ako je u opremi)



Ovo svjetlo upozorenja se pali kad postoji opasnost od smrzavanja ceste.

Kad je temperatura niža od 4°C, pali se svjetlo upozorenja i mjerac vanjske temperature trepne 10 puta te potom ostane upaljen. Sve je praćeno s jednim zvukom upozorenja.

Funkcija upozorenja na zaleđenu cestu se može uključiti i isključiti u korisničkim postavkama LCD zaslona.

- **Settings>Cluster>Icy road warning**

Za dodatne informacije proučite zaseban korisnički priručnik o infotainment sustavu.

***i* Obavijest**

- Ako se svjetlo upozorenja na zaleđenu cestu pojavi tijekom vožnje, vozite pažljivije i sigurnije suzdržavajući se od prebrze vožnje, naglog ubrzanja, iznenadnog kočenja ili naglog skretanja, itd.
- Infotainment sustav se može promijeniti nakon ažuriranja softvera. Za više informacija pogledajte priručnik o infotainment sustavu.

Indikator ESC (elektronička kontrola stabilnosti)



Indikator se pali:

- Indikator ESC će svijetliti kad je prekiđač za paljenje okrenut u ON, ali treba se ugasiti nakon otprilike 3 sekunde. Kad je ESC uključen, nadzire uvjete za vožnju. U normalnim uvjetima za vožnju, indikator ESC ostat će ugašen.
- Ali ako se ESC sustav pokvari, indikator svijetli i ostaje upaljen. Preporučujemo da sustav provjeri ovlašteni HYUNDAI trgovac.

Indikator trepće:

- U skliskim uvjetima ili uvjetima niske trakcije, ESC će djelovati, i indikator ESC će treptati kao znak da ESC djeluje.

Za više detalja provjerite 'ESC' u poglavlju 6.

Indikator ESC OFF



- Indikator ESC OFF će svijetliti kad je prekidač za paljenje okrenut u ON, ali treba se ugasiti nakon otprilike 3 sekunde.
- Za prebacivanje u mod ESC OFF, pritisnite prekidač ESC OFF. Indikator ESC OFF će svijetliti kao znak da je ESC deaktiviran.

Za više detalja provjerite 'ESC' u poglavlju 6.

Indikator imobilizatora (bez sustava smart ključa)



Indikator se pali:

- Ovaj indikator svijetli kad je ključ imobilizatora umetnut i okrenut u položaj ON za pokretanje motora.
 - U ovom trenutku, možete pokrenuti motor.
 - Indikator se gasi nakon što je motor pokrenut.

Indikator trepće:

- Ako ovaj indikator trepće kad je prekidač za paljenje u položaju ON prije pokretanja motora, preporučujemo da sustav provjeri ovlašteni HYUNDAI trgovac.

Indikator imobilizatora (sa sustavom smart ključa)



Ako se nešto od sljedećeg dogodi u vozilu opremljenom smart ključem, indikator imobilizatora svijetli do 30 sekundi.

- Kad je smart ključ u vozilu, ako je START/STOP tipka motora u položaju ACC ili ON, indikator će svijetliti otprilike 30 sekundi kao znak da možete pokrenuti motor.
- Međutim, kad smart ključ nije u vozilu, ako se START/STOP tipka motora pritisne, indikator će treptati nekoliko sekundi kao znak da ne možete pokrenuti motor.

Indikator trepće nekoliko sekundi:

Međutim, kad smart ključ nije u vozilu, ako se START/STOP tipka motora pritisne, indikator će treptati nekoliko sekundi kao znak da ne možete pokrenuti motor.

Indikator svijetli nekoliko sekundi pa se ugasi:

- Ako indikator svijetli samo 2 sekunde i ugasi se kad je START/STOP tipka motora stavljena u položaj ON sa smart ključem u vozilu, preporučujemo da sustav provjeri ovlaštteni HYUNDAI trgovac.

Indikator trepće:

Također, ako dijelovi vezani uz sustav smart ključa imaju problem, indikator će treptati i preporučujemo da sustav provjeri ovlaštteni HYUNDAI trgovac.

Indikator Auto Stop (ako je u opremi)



- Ovaj indikator će svijetliti kad start-stop sustav (ISG - Idle Stop and Go) ugasi motor.
- Kad se motor automatski pokrene, start/stop indikator na instrumentnoj ploči će treptati 5 sekundi.

Za više detalja, pogledajte ISG (Idle Stop and Go) sustav u poglavlju 6.

i Obavijest

Kad motor automatski pokrene ISG sustav, neka svjetla upozorenja (ABS, ESC, ESC OFF, EPS ili svjetlo upozorenja parkirne kočnice) mogu se upaliti na nekoliko sekundi.

Ovo se događa zbog niskog napona akumulatora. To ne znači da je došlo do kvara sustava.

Svjetla indikatora pokazivača smjera



Trepćuće zelene strelice na instrumentnoj ploči pokazuju smjer pokazivača smjera.

Ako se dogodi nešto od sljedećeg, to ukazuje na problem u sustavu pokazivača smjera.

- Ako se strelica upali, ali ne trepće, trepće brže nego obično, ili se uopće ne upali, to je znak kvara sustava pokazivača smjera.

Preporučujemo da sustav provjeri ovlašteni HYUNDAI trgovac.

Indikator stražnjih svjetala za maglu (ako je u opremi)



- Ovaj indikator svijetli kad su stražnja svjetla za maglu upaljena.

Indikator dugih svjetala



- Ovaj indikator svijetli kad su prednja svjetla upaljena i u poziciji dugih svjetala
- Ovaj indikator svijetli kad je ručica pokazivača smjera povučena u položaj blendanja.

Svjetlo indikatora kratkih svjetala (ako je u opremi)



- Ovo svjetlo indikatora svijetli kad su prednja svjetla upaljena.

Indikator upaljenih svjetala



- Indikator svijetli kad su prednja ili stražnja svjetla upaljena.

Indikator smart dugih svjetala (HBA, ako su u opremi)



- Indikator svijetli bijelo kad je prekidač u položaju AUTO i svjetla su uključena.
- Indikator svijetli zeleno kad je sustav aktivan.

Ako u susret vašem vozilu dolazi drugo vozilo, sistem će to detektirati i sustav smart dugih svjetala će isključiti duga svjetla.

Za više detalja pogledajte 'Smart duga svjetla (HBA)' u poglavlju 5.

Indikator AUTO HOLD (ako je u opremi)

AUTO HOLD

Ako pritisnete prekidač AUTO HOLD:

- Bijeli indikator AUTO HOLD pojavljuje se na ploči.
- Kad potpuno zaustavite vozilo pritiskanjem papučice kočnice, indikator promijeni boju iz bijele u zelenu.
- Ako zasvijetli žuti indikator kvara AUTO HOLD, AUTO HOLD ne radi pravilno.

Ako se to dogodi, preporučujemo da sustav provjeri ovlašteni HYUNDAI trgovac.

Za više detalja, pogledajte "Električna parkirna kočnica (EPB)" u poglavlju 6.

Indikator tempomata Cruise (ako je u opremi)



- Indikator svijetli kad je sustav tempomata uključen.

Za više detalja, pogledajte “Sustav tempomata” u poglavlju 7.

Indikator ograničivača brzine (ako je u opremi)



- Indikator svijetli kad je brzina ograničivača brzine podešena.

Za više detalja, pogledajte “Sustav ograničivača brzine (MSLA)” u poglavlju 7.

Poruke na LCD zaslonu

Vehicle is On (vozilo je uključeno)

Ova poruka upozorenja se prikazuje ako otvorite vrata vozača, mjenjač se nalazi u položaju P (Park), ali prekidač paljenja je u položaju ON ili START.

Isključite vozilo prije napuštanja.

Shift to P (prebacite u P, za smart ključ mjenjač)

Ova poruka upozorenja se prikazuje ako pokušate ugasiti motor, a ručica mjenjača nije u položaju P (Park).

Istovremeno se Engine Start/Stop prebacuje u položaj ACC (ako ga pritisnete još jednom prijeći će u položaj ON).

Vehicle is in N. Press START button, shift to P and turn vehicle Off (vozilo je u N, pritisnite START prekidač, prebacite u P i isključite vozilo, za vozila sa smart ključem)

Ova poruka upozorenja se prikazuje ako pokušate isključiti vozilo dok je mjenjač u položaju N (prazan hod).

Da biste isključili vozilo:

1. Pritisnite Start prekidač. Prekidač za paljenje je u položaju ON.
2. Prebacite mjenjač u položaj P (Park).
3. Iznova pritisnite Start prekidač i isključite vozilo.

Low Key Battery (baterija u ključu je slaba, za smart ključ)

Ova poruka upozorenja se prikazuje ako je baterija u smart ključu slaba dok se prekidač Engine Start/Stop prebacuje u položaj OFF.

Press brake pedal to start engine (pritisnite pedalu kočnice za pokretanje motora, smart ključ)

Ova poruka upozorenja se prikazuje ako je status Start/Stop prekidača prebačen u ACC položaj dvaput uzastopce, a pedala kočnice nije pritisnuta.

Pokretanje motora je moguće nakon što se pritisne pedala kočnice.

Key not in vehicle (ključ nije u vozilu, za smart ključ)

Ova poruka upozorenja se prikazuje kad je Engine Start/Stop prekidač pritisnut, a smart ključ nije u vozilu. Zvuk upozorenja se javlja kad zatvarate vrata, a smart ključ nije u kabini.

Ključ uvijek morate imati uz sebe. Uvijek isključite vozilo prije napuštanja.

Press START button again (pritisnite Start prekidač još jednom, smart ključ)

Ova poruka upozorenja se prikazuje kad je Engine Start/Stop prekidač pritisnut, a motor nije startao.

Ako se to dogodi, pokušajte pritisnuti Engine Start/Stop prekidač još jednom.

Ako se ova poruka prikazuje svaki put kad pritisnete Engine Start/Stop prekidač, preporučujemo da posjetite ovlaštenog HYUNDAI trgovca.

Press START button with key (pritisnite START prekidač pomoću ključa, za smart ključ)

Ova poruka upozorenja se prikazuje kad je Engine Start/Stop prekidač pritisnut, a na zaslonu je već bila poruka upozorenja 'Key not detected'.

Istovremeno će treptati indikator imobilizatora.

Check BRAKE SWITCH fuse (provjerite osigurač 'BRAKE SWITCH', smart ključ, automatski/DCT mjenjač)

Ova poruka upozorenja se prikazuje kad je osigurač prekidača kočnice u prekidu.

Potrebno je zamijeniti osigurač novim prije pokretanja motora.

Ako to nije moguće, motor se može ipak pokrenuti pritiskom na Engine Start/Stop prekidač u ACC položaju u trajanju od 10 sekundi.

Shift to P or N to start engine (prebacite ručicu u N ili P, smart ključ)

Ova poruka upozorenja se prikazuje ako pokušate pokrenuti motor, a ručica mjenjača nije u položaju N (prazni hod) ili P (Park)

Obavijest

Pokretanje motora je moguće kad je ručica mjenjača u položaju N (prazni hod). No, radi vlastite i sigurnosti drugih, preporučujemo da motor pokrećete kad je mjenjač u položaju P (Park).

Battery discharging due to additional electrical devices (akumulator se prazni zbog dodatnih trošila)

Ova poruka upozorenja se prikazuje kad je napon akumulatora nizak zbog potrošnje dodatnih, neoriginalnih trošila (npr. kamera) dok je vozilo parkirano. Pazite da se akumulator ne isprazni. Nemojte spajati dodatne vanjske neoriginalne uređaje na vozilo.

Ako se poruka prikazuje i nakon što su isključena sva neoriginalna trošila, preporučujemo da vozilo pregleda ovlašteni HYUNDAI trgovac.

Otvorena vrata, poklopac motora, prtljažnik (indikator)

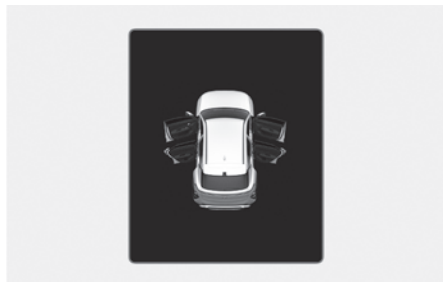

Ovo upozorenje se prikazuje ako su bilo koja vrata, poklopac motora ili prtljažnik otvoreni.



OPREZ

Prije kretanja provjerite jesu li sva vrata i poklopac motora/prtljažnika dobro zatvoreni. Ako se na instrument ploči uključi upozorenje, odmah zaustavite Vaše vozilo na sigurnom mjestu i provjerite jesu li Vaša vrata poklopac motor/prtljažnika otvorena.

Krovni prozor otvoren (ako je u opremi)

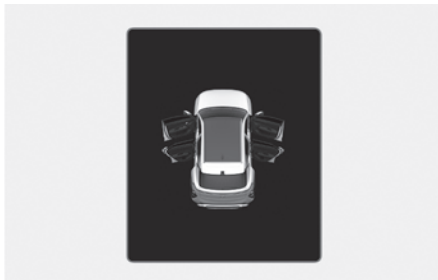

Ova poruka upozorenja se prikazuje ako ugasiš motor, a krovni je prozor otvoren. Zatvorite krovni prozor prije napuštanja vozila.

Low Tire Pressure (nizak tlak, ako je u opremi)



Ova poruka upozorenja se prikazuje kad je tlak u gumama nizak. Na skici se naglašeno prikazuje kotač čija je guma preslabo napumpana.

Za više detalja pogledajte 'Sustav za nadzor tlaka (TPMS)' u poglavlju 8.

Lights (svjetla)

■ Tip A

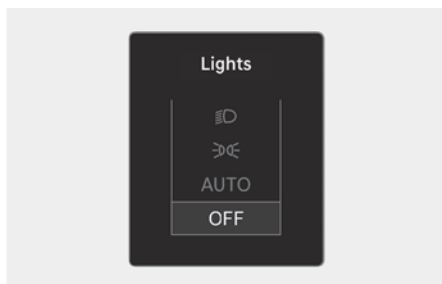

■ Tip B

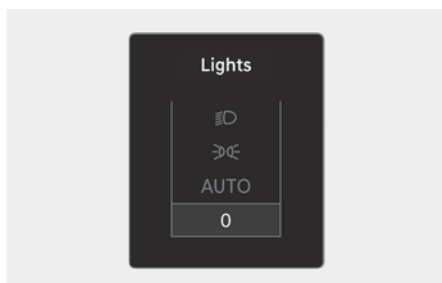

Wiper mode (brisači)

■ Tip A



■ Tip B

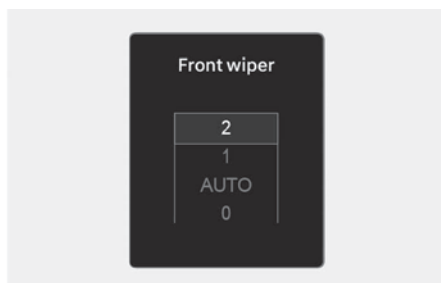

Ovaj indikator pokazuje koje je vanjsko svjetlo odabrano pomoću kontrole svjetla.

Prikaz statusa rada svjetala/brisača može se isključiti ili uključiti u postavkama:

- **User settings > Cluster > Wiper/Lights Display**

Za dodatne informacije proučite zaseban korisnički priručnik o infotainment sustavu.

■ Rear (stražnji, tip A)

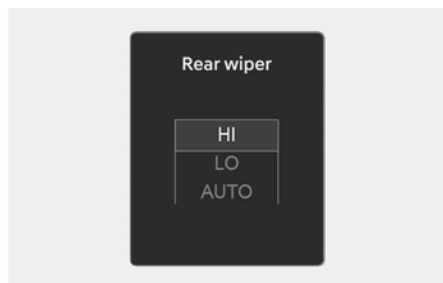

■ Rear (stražnji, tip B)



Ovaj indikator pokazuje koja je brzina rada brisača odabrana pomoću kontrole brisača.

Prikaz statusa rada svjetala/brisača može se isključiti ili uključiti u postavkama:

- **User settings > Cluster> Wiper/Lights Display**

Za dodatne informacije proučite zaseban korisnički priručnik o infotainment sustavu.

Obavijest

Infotainment sustav se može promijeniti nakon ažuriranja softvera. Za više informacija pogledajte priručnik o infotainment sustavu.

Low washer fluid (upozorenje niske razine tekućine za pranje stakla, ako je u opremi)

Ova poruka upozorenja se prikazuje ako je spremnik tekućine za pranje stakla gotovo prazan.

Napunite spremnik što je prije moguće.

Low fuel (upozorenje niske razine goriva)

Ova poruka upozorenja ukazuje da je spremnik goriva skoro prazan.

Kad se prikaže, upalit će se i indikator niske razine goriva u spremniku. Trebali biste dodati gorivo čim je prije moguće.

Low engine oil (niska razina ulja u motoru, ako je dio opreme)

Poruka upozorenja se prikazuje kad je prekidač za paljenje u položaju ON i kad je potrebna provjera razine ulja u motoru. Pogledajte 'Preporučene količine i količine' u poglavlju 2 ovog priručnika.

Nemojte prepuniti motor uljem. Razina ne smije biti iznad oznake F (Full, puno) na šipki.



UPOZORENJE

Ako se prikaže poruka upozorenja razine ulja u motoru, potrebno je provjeriti je li motorno ulje zamijenjeno sukladno rasporedu održavanja u poglavlju 9. Ako održavanje nije odrađeno sukladno tim smjernicama, potrebno je prvo zamijeniti ulje u motoru. Čak i ako se upozorenje ne pali, ulje u motoru treba redovito provjeravati i mijenjati sukladno planu održavanja.



Obavijest

Ako nakon dolijevanja odvezete između 50 i 100 km, kad je motor postigao radnu temperaturu, upozorenje će se ugasiti.

Ako se upozorenje upali i gori neprekidno, čak i ako nakon dolijevanja ulja odvezete između 50 i 100 km, nakon što se motor zagrijao, preporučujemo da vozilo pregleda ovlaštenu HYUNDAI trgovac.

Engine has Overheated (motor se pregrijao, ako je u opremi)

Ova poruka upozorenja se prikazuje ako je temperatura rashladne tekućine motora iznad 120°C. Nemojte nastavljati vožnju s pregrijanim motorom, jer prijeti teško oštećenje motora.

Ako se Vaše vozilo pregrije, pogledajte "Pregrijavanje" u poglavlju 8.

Check headlight (provjerite svjetla, ako je u opremi)

Ova poruka upozorenja se prikazuje ako prednja svjetla ne rade ispravno. Možda će biti potrebna zamjena žarulje. Kod zamjene vodite računa da pregorjelu žarulju zamijenite novom iste snage.

Check turn signal (provjerite pokazivač smjera, ako je u opremi)

Ova poruka upozorenja se prikazuje ako pokazivač smjera ne radi ispravno.

Možda će biti potrebna zamjena žarulje.

Kod zamjene vodite računa da pregorjelu žarulju zamijenite novom iste snage.

Check headlight LED (provjerite LED svjetla, ako je u opremi)

Ova poruka upozorenja se prikazuje ako prednja LED svjetla ne rade ispravno.

Preporučujemo da posjetite ovlaštenog Hyundai trgovca koji će pregledati sustav.

Check Active Air Flap System (Provjerite sustav aktivne zaklopke)

Ako se dogodi neki od opisanih slučajeva prikazuje se ova poruka upozorenja:

- Postoji neispravnost u radu aktivne zaklopke.
- Postoji neispravnost u radu kontrolera aktivne zaklopke.
- Aktivna se zaklopka ne otvara.

Kad se poprave svi navedeni nedostaci, poruka se gasi.

LCD ZASLON

Kontrole LCD zaslona



Prekidač	Operacija	Funkcija
	Pritisak	MODE za promjenu modova
	Pritisak	MOVE prekidač za promjenu stavke koja se prikazuje
OK	Pritisak	SELECT/RESET prekidač za odabir Option menija
	Pritisak i držanje	SELECT/RESET prekidač za odabir ili ponovno podešavanje odabrane stavke

i Obavijest

Ako je vozilo opremljeno infotainment sustavom, podržane su samo postavke u infotainment sustavu, ne u instrument ploči.

LCD modovi

Modovi	Objašnjenje
Sustavi pomoći	Rad sustava pomoći u vožnji
Svako skretanje do cilja (TBT – turn by turn)	Obavijesti navigacijskog navođenja do cilja
Putno računalo	Statistički podaci koji se tiču puta poput prevaljene udaljenosti, potrošnje itd.

Mod prikaza LCD zaslona može se promijeniti pomoću kontrolnih prekidača.

Informacije koje nudi sustav razlikuju se u ovisnosti od opreme koja je ugrađena u vaše vozilo.

Mod pomoći



SCC/HDA/LKA/LFA

Ovaj mod prikazuje rad sustava pomoći: Smart Cruise Control (SCC), Highway Driving Assist (HDA), Lane Keeping Assist (LKA) i Lane Following Assist (LFA).

Za dodatne informacije o sustavima SCC, HDA, LKA i LFA pogledajte odgovarajuća poglavlja u poglavlju 7.

Svako skretanje to cilja (TBT) (ako je u opremi)



Ovaj mod zaslona prikazuje svako skretanje do cilja uz navođenje navigacije.

Utility view (korisnički pregled)

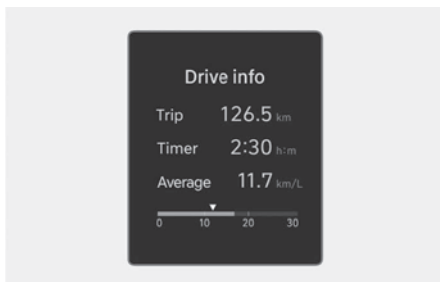

U Utility view pregledu, putno računalo prikazuje informacije vezane uz vožnju poput prevaljene udaljenosti, prosječne potrošnje goriva, prosječne brzine i sl.

Since refuelling (od dopunjavanja goriva)

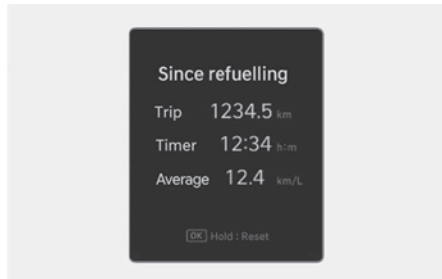

Ovaj zaslon prikazuje ukupno prevaljenu udaljenost na putu, prosječnu potrošnju goriva i trenutnu potrošnju goriva od posljednjeg dopunjavanja goriva.

Za ručni reset pritisnite i držite **OK** prekidač dulje od jedne sekunde dok se nalazite '**Since Refueling**' meniju.

Pohranjene informacije (Accumulated info)

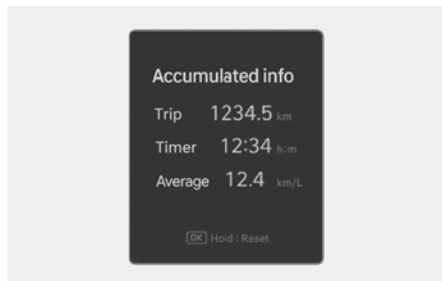

Ovaj zaslon prikazuje ukupno prevaljenu udaljenost na putu, prosječnu potrošnju goriva i ukupno vrijeme provedeno u vožnji.

Informacije se računaju od posljednjeg reseta.

Za ručni reset pritisnite i držite **OK** prekidač dok se nalazite u modu pohranjenih informacija (**Accumulated driving info**). Ukupno prevaljena udaljenost na putu, prosječna potrošnja goriva i ukupno vrijeme provedeno u vožnji bit će poništeni odjednom.

Tire pressure (tlak u gumama, osim Europe)



Ovaj mod prikazuje informacije vezane uz tlak u gumama.

Za dodatne informacije o TPMS sustavu pogledajte poglavlje 8.

Dodatne informacije

Driver assistance (sustavi pomoći)



Prikazuje se trenutni radni status sustava Manual Speed Limit Assist, Smart Cruise Control, Lane Following Assist itd.

Za detaljne informacije pogledajte poglavlje 'Pogon na sve kotače' u poglavlju 6.

Glavno upozorenje (Master Warning)

Ovo se upozorenje pali, ako postoji neispravnost u nekom od ovih sustava:

- Neispravnost u sustavu Forward Collision-Avoidance Assist (ako je dio opreme)
- Radar sustava Forward Collision-Avoidance Assist je blokiran (ako je dio opreme)
- Neispravnost u sustavu Blind-Spot Collision Warning (ako je dio opreme)
- Radar sustava Blind-Spot Collision Warning je blokiran (ako je dio opreme)
- Neispravnost u sustavu Rear Cross-Traffic Collision-Avoidance Assist (ako je dio opreme)
- Radar sustava Rear Cross-Traffic Collision-Avoidance Assist je blokiran (ako je dio opreme)
- Neispravnost u sustavu LED svjetala (ako je dio opreme)
- Neispravnost u HBA sustavu automatskih dugih svjetala (ako je dio opreme)
- Neispravnost u sustavu Smart Cruise Control (ako je dio opreme)
- Radar sustava Smart Cruise Control je blokiran (ako je dio opreme)
- Neispravnost u sustavu Lane Following Assist (ako je dio opreme)
- Neispravnost vrata / poklopca prtljažnika
- Niska razina tekućine za pranje vjetrobrana
- Neispravnost u 4WD sustavu pogona an sve kotače (ako je dio opreme)
- Neispravnost u sustavu nadzora tlaka u gumama (TPMS) (ako je dio opreme)

KORISNIČKE POSTAVKE

Ovdje se može podesiti rad svih sistema; instrument ploče, vrata, svjetala itd.

Izbornik postavki vozila

- Sustavi pomoći vozaču
- Vozački modovi
- Instrument ploča
- Klimatizacija
- Sjedala
- Svjetla
- Vrata
- Udobnost

Pružene informacije se razlikuju u skladu s opremom koja je ugrađena u vozilo.

* U trenutku izrade ovog priručnika hrvatski jezik još nije bio podržan.

UPOZORENJE

Radi svoje i sigurnosti ostalih, prvo se zaustavite i aktivirajte parkirnu kočnicu i potom promijenite stavku u korisničkim postavkama. Nemojte podešavati postavke za vrijeme vozila. Odvlačenje pažnje može izazvati sudar s teškim, pa i fatalnim posljedicama.

Postavke vašeg vozila



1. Pritisnite **SETUP** prekidač na upravljačkoj ploči infotainment sustava.
2. Odaberite **'Vehicle'** (vozilo) i promijenite postavke stavaka.

Za dodatne informacije proučite zasebni korisnički sustav o infotainment sustavu.

Obavijest

Infotainment sustav se može promijeniti nakon ažuriranja softvera. Za više informacija pogledajte priručnik o infotainment sustavu.

5. Značajke vašeg vozila

Pristup vašem vozilu	5-6
Ključ.....	5-6
Smart ključ	5-10
Imobilizator.....	5-16
Hyundai Digitalni ključ.....	5-17
Digitalni ključ (smartphone)	5-17
Digitalni ključ (kartica)	5-23
Rabljeno vozilo/Održavanje digitalnog ključa	5-28
Ograničenja sustava.....	5-28
Brave	5-29
Zaključavanje vozila izvana	5-29
Zaključavanje vozila iznutra	5-31
Automatsko otključavanje/zaključavanje vozila	5-32
Dvostruko zaključavanje (deadlocks).....	5-32
Brave sa zaštitom za djecu	5-33
Alarm.....	5-33
Sustav upozorenja zauzetosti stražnje klupe (ROA – Rear Occupant Alert).....	5-34
Sustav memorije vozačkog sjedala	5-35
Pohranjivanje pozicije u memoriju	5-36
Pozivanje memorirane pozicije	5-36
Reset sustava.....	5-36
Funkcija olakšanog pristupa	5-37
Upravljač.....	5-37
Električni servo upravljač (MDPS).....	5-37
Podešavanje visine i dubine upravljača	5-38
Grijani upravljački obruč.....	5-39
Truba	5-40
Sustav upozorenja podrhtavanjem upravljača	5-40
Retrovizori	5-41
Unutrašnji retrovizor.....	5-41
Vanjski retrovizor	5-42
Pomoć pri parkiranju unazad.....	5-45

Prozori.....	5-47
Električno pokretani prozori	5-48
Panoramski krovni prozor	5-52
Sjenilo.....	5-52
Otvaranje i zatvaranje krovnog prozora	5-53
Pomicanje krovnog prozora.....	5-53
Automatski povrat.....	5-54
Resetiranje krovnog prozora.....	5-55
Upozorenje otvorenog otvora	5-55
Poklopac vozila	5-56
Otvaranje poklopca.....	5-56
Zatvaranje poklopca.....	5-56
Poklopac prtljažnika.....	5-57
Otvaranje poklopca prtljažnika.....	5-57
Zatvaranje poklopca prtljažnika	5-57
Otvaranje prtljažnika u slučaju nužde	5-58
Automatski poklopac prtljažnika	5-59
Uvjeti rada automatskog poklopca prtljažnika.....	5-59
Korištenje automatskog poklopca prtljažnika	5-60
Podešavanje automatskog poklopca prtljažnika	5-62
Reset automatskog poklopca prtljažnika	5-63
Sigurnosno otpuštanje poklopca prtljažnika.....	5-64
Smart poklopac prtljažnika	5-64
Korištenje smart poklopca prtljažnika	5-64
Deaktivacija smart poklopca prtljažnika.....	5-66
Zona detekcije	5-66
Poklopac otvora za dolijevanje goriva	5-67
Otvaranje poklopca otvora za dolijevanje goriva	5-67
Zatvaranje poklopca otvora za dolijevanje goriva.....	5-67

5. Značajke vašeg vozila

OTA ažuriranja vozila.....	5-69
Preuzimanje softvera	5-69
Odobranje ažuriranja softvera	5-69
Priprema ažuriranja softvera	5-69
Ažuriranje softvera	5-69
Vanjska rasvjeta.....	5-71
Upravljanje rasvjetom	5-71
Duga svjetla	5-73
Pokazivači smjera	5-74
Stražnja svjetla za maglu	5-74
Funkcija očuvanja akumulatora	5-75
Sustav podešavanja visine snopa svjetla.....	5-76
Unutrašnja rasvjeta prekidača	5-76
Dnevna svjetla (DRL).....	5-77
Sustav dobrodošlice.....	5-77
HBA sustav smart dugih svjetala	5-78
Postavke sustava	5-79
Rad sustava.....	5-79
Ograničenja i kvar sustava	5-80
Unutrašnja svjetla	5-82
Automatsko gašenje rasvjete	5-82
Prednja svjetla	5-82
Stražnja svjetla.....	5-83
Osobno svjetlo.....	5-83
Rasvjeta pretinca za rukavice	5-83
Ambijentalna rasvjeta	5-84
Rasvjeta prtljažnika	5-84
Brisači i perači	5-85
Brisači stakla.....	5-86
Perači prednjeg vjetrobrana	5-87
Pranje i brisanje stražnjeg stakla.....	5-88

Ručni klima-uređaj.....	5-90
Grijanje i hlađenje.....	5-90
Rad sustava.....	5-94
Održavanje sustava	5-96
Automatski klima-uređaj	5-99
Automatsko grijanje i klimatizacija	5-100
Ručno grijanje i klimatizacija	5-101
Održavanje sustava	5-107
Odmagljivanje i odmrzavanje vjetrobrana	5-110
Ručni klima-uređaj	5-110
Automatski klima-uređaj	5-111
Logika odmagljivanja	5-112
Odmrzavanje stražnjeg stakla	5-113
Dodatne značajke klima-uređaja	5-114
Automatsko sušenje klima-uređaja	5-114
Automatsko odmagljivanje.....	5-115
Automatsko odvlaživanje.....	5-116
Unutarnja recirkulacija zraka s krovnim otvorom	5-116
Automatska recirkulacija kad se koristi sredstvo za pranje stakla	5-116
Automatska recirkulacija prilikom ulaska u tunel	5-117
Prostor za odlaganje	5-117
U središnjoj konzoli	5-118
Odvojiv spremnik	5-118
Pretinac za rukavice	5-118
Odlagalište suvozačkog sjedala	5-119
Unutrašnje značajke	5-119
Držac za čaše.....	5-119
Sjenilo za sunce	5-120
Utičnica 12V	5-121
USB punjač	5-122
Sustav bežičnog punjenja mobitela.....	5-123
Sat	5-125

5. Značajke vašeg vozila

Vješalica za odjeću	5-125
Sidrišta za tepihe	5-126
Mreža za osiguranje prtljage	5-127
Pokrov prtljažnika	5-127
Dvostruka podnica prtljažnika	5-129
Vanjske značajke	5-130
Krovni nosač	5-130
Infotainment sustav	5-131
USB ulaz	5-131
Antena	5-132
Daljinske komande na upravljaču	5-132
Infotainment sustav	5-133
Glasovno prepoznavanje	5-133
Bluetooth bežična tehnologija	5-133

PRISTUP VAŠEM VOZILU

Odašiljač (ako je u opremi)



Vaš HYUNDAI koristi odašiljač pomoću kojeg možete otključati i zaključati vrata (i prtljažnik) te pokrenuti motor.

- (1) Zaključavanje vrata
- (2) Otključavanje vrata
- (3) Otključavanje prtljažnika

Zaključavanje vozila (1)

Za zaključavanje:

1. Zatvorite sva vrata, poklopac motora i prtljažnika.
2. Pritisnite prekidač za zaključavanje (1) na daljinskom upravljaču. Vrata će se zaključati. Žmigavci će se jednom upaliti. Također, vanjski će se retrovizori preklopiti, ako je u LCD zaslonu odabrana opcija **'Setting > Vehicle > Lights > Welcome mirror/light > On door unlock'**
3. Povucite kvaku na vratima vozila vozilu kako biste se uvjerali da je vozilo zaključano.



UPOZORENJE

Ostavljanje djece bez nadzora u vozilu je opasno čak i ako ključ nije u prekidaču paljenja ili ako je START/STOP tipka motora u položaju ACC ili ON. Djeca oponašaju odrasle i mogla bi ključ gurnuti u prekidač paljenja ili pritisnuti START/STOP tipku motora. Ključ paljenja (smart ključ) djeci može omogućiti upravljanje električnim prozorima ili drugim kontrolama, ili pomicanje vozila, koje može prouzročiti ozbiljne tjelesne ozljede ili smrt. Nikada nemojte ostaviti ključeve u Vašem vozilu s djecom bez nadzora.

Otključavanje vozila (2)

Za otključavanje:

1. Pritisnite prekidač za otključavanje (2) na daljinskom upravljaču.
2. Vrata će se otključati. Žmigavci će se upaliti dvaput. Također, vanjski će se retrovizori preklopiti, ako je u LCD zaslonu odabrana opcija **'Setting > Vehicle > Lights > Welcome mirror/light > On door unlock'**

i Obavijest

- Nakon otključavanja vrata sistem će ih iznova automatski zaključati ako se u roku od 30 sekundi ne otvore bar jedna vrata.
- Infotainment sustav se može promijeniti nakon ažuriranja softvera. Za više informacija pogledajte priručnik o infotainment sustavu.

Otvaranje prtljažnika (3)

Pritisnite prekidač za otključavanje prtljažnika (3) na daljinskom upravljaču dulje od jedne sekunde. Žmigavci će se upaliti dvaput. Nakon što je poklopac prtljažnika otvoren i potom opet zatvoren, zaključat će se automatski.

Startanje motora

Za detaljne informacije o pokretanju motora proučite poglavlje 6.

OPASKA

- Držite odašiljač podalje od vode ili bilo kakvih tekućina. Ako elektronički sustav ključa ne radi zbog izloženosti vodi ili tekućinama, ili uslijed pregrijavanja neće biti pokriven Vašim tvorničkim jamstvom vozila.
- Nemojte bacati ključ i pazite da vam ne padne.
- Zaštitite ključ od utjecaja ekstremnih temperatura.

Mehanički ključ



Ako odašiljač ne radi normalno, možete otključati i zaključati vozilo koristeći mehanički ključ.

Pritisnite gumb i ključ će se otvoriti automatski.

Da biste sklopili ključ pritisnite gumb i potom ga ručno sklopite.

OPASKA

Nemojte sklapati ključ bez pritiskanja prekidača za otpuštanje. Tako se može oštetiti ključ.

Pretpostavke za rad odašiljača

Odašiljač neće raditi ako dođe do sljedećeg:

- Ključ za paljenje je u prekidaču za paljenje
- Prekoračite ograničenje radnog djelokruga (oko 30 metara).
- Baterija u odašiljaču je slaba.
- Druga vozila ili objekti blokiraju signal.
- Vrijeme je ekstremno hladno.
- Odašiljač je u blizini radio odašiljača poput radijske stanice ili zrakoplovne luke koji mogu ometati normalno funkcioniranje odašiljača.

Kad odašiljač ne funkcionira pravilno, otvorite i zatvorite vrata ključem za paljenje. Ako imate problem s odašiljačem, preporučujemo da kontaktirate ovlaštenog HYUNDAI trgovca.

Ako je odašiljač u neposrednoj blizini Vašeg mobilnog telefona ili smartphonea, signal odašiljača može biti blokiran normalnim funkcioniranjem Vašeg mobilnog telefona ili smartphonea.

To je osobito važno kad je telefon aktivan tijekom pozivanja, primanja poziva, slanja poruka, i/ili slanja/primanja e-maila.

Izbjegavajte stavljanje odašiljača i Vašeg mobilnog telefona ili smartphonea u isti džep hlača ili jakne i održavajte adekvatnu udaljenost između ta dva uređaja.

OPASKA

Držite odašiljač podalje od elektromagnetskih materijala koji blokiraju elektromagnetske valove do površine ključa.

Zamjena baterije

Tip potrebne baterije: CR2032

Zamjena baterije:

1. Umetnite tanak predmet u prorez i nježno odvojite i otvorite poklopac. Pomoću odvijača uklonite poklopac baterije.
2. Zamijenite bateriju novom baterijom (CR2032). Kad mijenjajte bateriju, pazite na pravilnu poziciju baterije.
3. Vratite stražnji poklopac na mjesto i sastavite ključ.

Ako sumnjate da odašiljač ne radi dobro ili da je oštećen, preporučujemo da kontaktirate ovlaštenog HYUNDAI trgovca.

**UPOZORENJE**

OVAJ PROIZVOD SADRŽAVA BATERIJU DUGMASTOG OBLIKA.

Ako se proguta, litij-ionska baterija može izazvati fatalne ozljede u roku od 2 sata. Držite baterije podalje od dohvata djece.

Ako posumnjate da je netko progutao bateriju ili se on nalazi unutar bilo kojeg dijela tijela, ODMAH potražite liječničku pomoć.

**Obavijest**

Nepropisno odlaganje baterije može biti štetno za okoliš i ljudsko zdravlje.

Bateriju odložite prema lokalnom zakonu ili propisu.

Smart ključ (ako je u opremi)

■ Tip A



■ Tip B

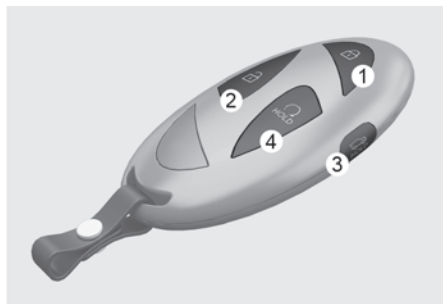

Vaš HYUNDAI koristi smart ključ pomoću kojeg, možete zaključati i otključati vrata i poklopac prtljažnika vozila. Također, možete pokrenuti motor.

- (1) Zaključavanje vrata
- (2) Otključavanje vrata
- (3) Otključavanje/zaključavanje poklopca prtljažnika
- (4) Daljinsko pokretanje motora (ako je u opremi)

Zaključavanje vozila (1)

Model s fizičkim prekidačem

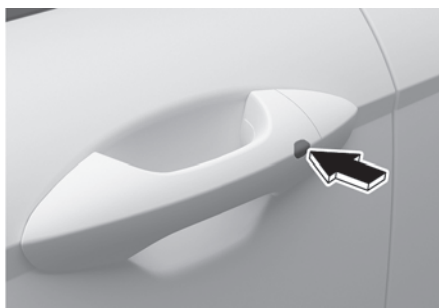

1. Zatvorite sva vrata.
2. Imajte smart ključ uza se.
3. Pritisnite prekidač vanjske ručke vrata ili pritisnite gumb za zaključavanje (1) na smart ključu. Žmigavci će se jednom upaliti. Također, vanjski će se retrovizori preklopiti, ako je u infotainment sustavu odabrana opcija **'Settings > Vehicle > Lights > Welcome mirror/lights > On door unlock ili On driver approach'**.
4. Provjerite jesu li vrata zaključana povlačenjem kvake.

Model sa senzorom u kvaki

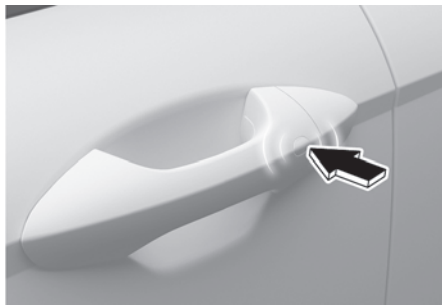

1. Zatvorite sva vrata.
2. Imajte smart ključ uza se.
3. Dodirnite vanjsku kvaku vrata ili pritisnite gumb za zaključavanje (1) na smart ključu. Žmigavci će se jednom upaliti. Također, vanjski će se retrovizori preklopiti, ako je u infotainment sustavu odabrana opcija **'Settings > Vehicle > Lights > Welcome mirror/lights > On door unlock ili On driver approach'**.
4. Provjerite jesu li vrata zaključana povlačenjem kvake.

i Obavijest

- Prekidač će funkcionirati samo kada je smart ključ unutar 1 metar od vanjske ručke vrata.
- Iako pritisnete prekidač vanjske ručke vrata, vrata se neće zaključati ako dođe do sljedećeg:
 - Smart ključ je u vozilu.
 - Prekidač za paljenje motora je u položaju ACC ili ON.
 - Otvorena su bilo koja vrata osim poklopca prtljažnika.

Ako se to dogodi, oglasit će se zvučno upozorenje u trajanju 3 sekunde. Provjerite vozilo prije ponovnog pokušaja.

i Obavijest

Prije napuštanja vozila sa smart ključem kod sebe, provjerite je li vozilo zaključano. Kad koristite senzor osjetljiv na dodir na prednjim kvakama, osluhnite je li aktuator zaključao vrata i potom povucite kvaku unutar 3 sekunde kako bi se uvjerali da su vrata zaključana.

(Ako je prošlo više od 3 sekunde, provjerite pritiskom na prekidač na smart ključu. Mora se začuti jedan bip zvučne potvrde.)

! UPOZORENJE

Ostavljanje djece bez nadzora u vozilu je opasno čak i ako ključ nije u prekidaču paljenja ili ako je START/STOP tipka motora u položaju ACC ili ON. Djeca oponašaju odrasle i mogla bi ključ gurnuti u prekidač paljenja ili pritisnuti START/STOP tipku motora. Ključ paljenja (smart ključ) djeci može omogućiti upravljanje električnim prozorima ili drugim kontrolama, ili pomicanje vozila, koje može prouzročiti ozbiljne tjelesne ozljede ili smrt. Nikada nemojte ostaviti ključeve u Vašem vozilu s djecom bez nadzora.

Otključavanje vozila (2)

Model s fizičkim prekidačem



1. Nosite smart ključ.
2. Pritisnite prekidač na kvaki ili prekidač na ključu (2).
3. Vrata će se otključati. Žmigavci će se upaliti. Također, vanjski će se retrovizori preklopiti, ako je u infotainment sustavu odabrana opcija **'Settings > Vehicle > Lights > Welcome mirror/lights > On door unlock ili On driver approach'**.

Model sa senzorom u kvaki

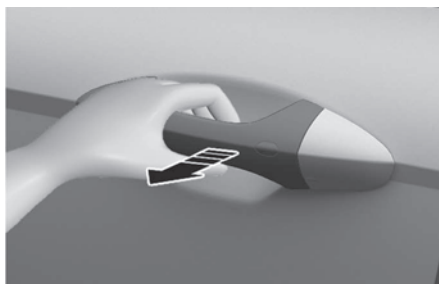

1. Nosite smart ključ.
2. Primite kvaku i aktivirajte senzor ili pritisnite prekidač na ključu (2).
3. Vrata će se otključati. Žmigavci će se upaliti. Također, vanjski će se retrovizori preklopiti, ako je u infotainment sustavu odabrana opcija **'Settings > Vehicle > Lights > Welcome mirror/lights > On door unlock ili On driver approach'**.

Obavijest

- Prekidač će funkcionirati samo kada je smart ključ unutar 1 metar od vanjske ručke vrata. Kad je smart ključ prepoznat unutar prostora od 1 metar od prednje vanjske ručke vrata, druge osobe također mogu otvoriti vrata.
- Nakon otključavanja svih vrata, vrata će se zaključati automatski nakon 30 sekundi osim ako se vrata otvore.
- Infotainment sustav se može promijeniti nakon ažuriranja softvera. Za više informacija pogledajte priručnik o infotainment sustavu.

i Obavijest

- Vrata se mogu zaključati ili otključati ako senzor mlaz vode pogrešno prepozna kao dodir tijekom pranja vozila ili za jake kiše. Za vrijeme pranja vozila ili kiše, kako bi se spriječila nenamjerna aktivacija senzora osjetljivog na dodir, on može postati neosjetljiv na dodir. To nije kvar.
- Vrata se možda neće zaključati ili otključati u ovim uvjetima:
 - Senzor je dodirnut pomoću rukavica
 - Vratima se naglo pristupi

Podsjetnik za smart ključ

Ako je smart ključ u vozilu, i vrata se zaključaju pomoću prekidača središnjeg zaključavanja u vozilu i vrata su otvorena, vozilo se neće zaključati, nego opet otključati.

Otvaranje poklopca prtljažnika (3)

1. Imajte smart ključ uza se.
2. Pritisnite prekidač za otključavanje prtljažnika (3) na daljinskom upravljaču dulje od jedne sekunde ili pritisnite prekidač na poklopcu prtljažnika. Žmigavci će se upaliti dvaput.

Zatvaranje poklopca prtljažnika:

Pritisnite prekidač za otključavanje prtljažnika (3) na daljinskom upravljaču dulje od jedne sekunde kako biste zatvorili otvoreni poklopac prtljažnika. Ako pustite prekidač dok je u tijeku zatvaranje prtljažnika, zatvaranje će biti prekinuto i oglasit će se zvučno upozorenje u trajanju od 5 sekundi.

i Obavijest

- Prekidač će funkcionirati samo kada je smart ključ unutar 1 metar od vanjske ručke vrata.

Daljinsko pokretanje (4) (ako je u opremi)

Možete pokrenuti vozilo pritiskom na prekidač (4) smart ključa dok ste izvan vozila.

Za daljinsko pokretanje vozila :

1. Pritisnite prekidač za zaključavanje (1) dok ste udaljeni od vozila manje od 10 metara.
2. Pritisnite prekidač za daljinski start (4) i držite ga dulje od 2 sekunde u roku manjem od 4 sekunde nakon što ste pritisnuli prekidač (1). Vozilo je startalo.
3. Ako želite isključiti vozilo, opet pritisnite prekidač (4).

i Obavijest

- Ručica mjenjača mora se nalaziti u položaju P (Park) kako bi funkcija daljinskog starta bila moguća.
- Vozilo prikazuje poruku "Smart Key must be present to keep the vehicle running" ako sjednete u vozilo bez smart ključa.
- Ako nakon daljinskog starta vozila u roku od 10 minuta nitko ne sjedne u vozilo, vozilo se automatski gasi.
- Daljinski start vozila neće raditi ako ste od vozila udaljeni više od 10 metara.
- Ako su poklopac vozila ili bilo koja vrata otvoreni, nije moguć daljinski start vozila.
- Izbjegavajte dugi rad motora u praznom hodu bez potrebe i pridržavajte se zakona o radu motora u mjestu.
- Zakoni u vašoj zemlji možda priječe daljinski start motora. Provjerite lokalnu legislativu prije korištenja ove značajke.

Startanje vozila

Motor možete pokrenuti bez umetanja ključa u bravu. Smart ključ može ostati u džepu ili torbici. Za detaljne informacije o pokretanju vozila proučite poglavlje 6 “Push Button Start ignition switch”.

i Obavijest

Ako je smart ključ ostavljen u mjestu dulji vremenski period, funkcija detekcije ključa će biti prekinuta. Podignite ključ kako bi iznova pokrenuli funkciju detekcije.

OPASKA

- Držite odašiljač podalje od vode ili bilo kakvih tekućina. Ako elektronički sustav ključa ne radi zbog izloženosti vodi ili tekućinama, ili uslijed pregrijavanja neće biti pokriven Vašim tvorničkim jamstvom vozila.
- Nemojte bacati ključ i pazite da vam ne padne.
- Zaštitite ključ od utjecaja ekstremnih temperatura.

Brava (vrata vozača)

Mehanička brava se nalazi na vratima vozača sakrivena iz plastičnog poklopca. Pomoću mehaničkog ključa gurnite i držite pritisnutim mehanizam za otpuštanje poklopca brave koji se nalazi s donje strane kvake.

Pomoću mehaničkog ključa koji je umetnut u otvor za otpuštanje gurnite poklopac prema van. Kad ste skinuli poklopac, mehanički ključ je moguće gurnuti u bravu i otključati vozilo.

Gubitak smart ključa

Ako, iz nekog razloga, izgubite smart ključ, nećete moći pokrenuti motor. Odvucite vozilo, ako je potrebno, i preporučujemo da kontaktirate ovlaštenog HYUNDAI trgovca.

Najviše 2 smart ključa mogu biti registrirana uz jedno vozilo. Ako izgubite smart ključ, preporučujemo da odmah kontaktirate ovlaštenog HYUNDAI trgovca.

Pretpostavke za korištenje smart ključa

Smart ključ neće raditi ako dođe do sljedećeg:

- Smart ključ je u blizini radio odašiljača poput radijske stanice ili zrakoplovne luke koji mogu ometati normalno funkcioniranje smart ključa.
- Smart ključ je u blizini mobilnog dvo-smjernog radio sustava ili mobilnog telefona.
- Smart ključ drugog vozila se koristi u blizini Vašeg vozila.
- Smart ključ je u blizini nekog elektroničkog uređaja ili kreditnih kartica.
- Akumulator vozila je ispražnjen.
- Vanjsko je trošilo spojeno na utičnicu vozila i smart ključ je u blizini vanjskog trošila.

Kad smart ključ ne funkcioniira pravilno, otvorite i zatvorite vrata mehaničkim ključem. Ako imate problem sa smart ključem, preporučujemo da kontaktirate ovlaštenog HYUNDAI trgovca.

Ako je smart ključ u neposrednoj blizini Vašeg mobilnog telefona ili smartphonea, signal smart ključa može biti blokirani normalnim funkcioniranjem Vašeg mobilnog telefona ili smartphonea. To je osobito važno kad je telefon aktivan tijekom pozivanja, primanja poziva, slanja poruka, i/ili slanja/primanja emaila.

Izbjegavajte stavljanje smart ključa i Vašeg mobilnog telefona ili smartphonea u isti džep hlača ili jakne i održavajte adekvatnu udaljenost između ta dva uređaja.

OPASKA

- Držite smart ključ podalje od elektromagnetskih materijala koji blokiraju elektromagnetske valove do površine ključa.
- Uvijek imajte smart ključ uza se kad napuštate vozilo. Ako je ključ u blizini vozila, može se isprazniti akumulator.

Zamjena baterije

Tip potrebne baterije: CR2450

Zamjena baterije:

1. Umetnite tanak predmet u prorez i nježno odvojite i otvorite poklopac.



2. Zamijenite bateriju novom baterijom (CR2450). Kad mijenjate bateriju, pripazite na pravilnu polarizaciju baterije.

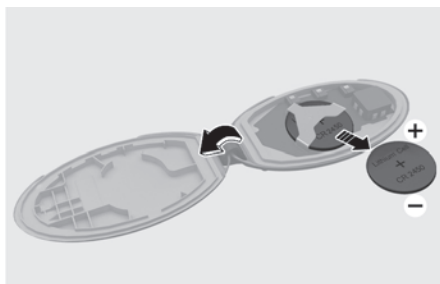

3. Vratite stražnji poklopac na mjesto i sastavite ključ.

Ako sumnjate da odašiljač ne radi dobro ili da je oštećen, preporučujemo da kontaktirate ovlaštenog HYUNDAI trgovca.

UPOZORENJE

OVAJ PROIZVOD SADRŽI BATERIJU PLO-SNATOG TIPA

Ako se proguta, litijeva baterija može izazvati teške/fatalne ozljede u roku od nekoliko sati.

Držite baterije dalje od djece.

Ako sumnjate da se dogodilo gutanje baterije ili je ona nekako dospjela u tijelo, odmah posjetite liječnika.

Obavijest



Nepropisno odlaganje baterije može biti štetno za okoliš i ljudsko zdravlje.

Bateriju odložite prema lokalnom zakonu ili propisu.

Imobilizator

Imobilizator štiti vaše vozilo od krađe. Ako se u kontakt bravu umetne nepravilno kodiran ključ, vozilo se neće pokrenuti.

Kad je kontakt brava u položaju ON, indikator imobilizatora će se kratko upaliti i potom ugasisi. Ako indikator počne bljeskati, sistem nije prepoznao kod ključa.

Prebacite Start/Stop prekidač u OFF položaj, potom ga opet okrenite u položaj ON.

Sistem možda neće prepoznati kod vašeg ključa ako je u blizini neki drugi metalni predmet ili drugi kodirani ključ. Motor možda neće startati jer metal ometa ispravno širenje signala.

Ako sistem iznova opetovano ne prepoznaje kodiranje ključa, preporučujemo da se obratite ovlaštenom HYUNDAI trgovcu.

Nemojte nikad pokušati modificirati sistem na bilo koji način. Može se dogoditi da vozilo ostane nepokretno.

UPOZORENJE

Kako biste spriječili krađu vozila, nikad u njemu nemojte ostavljati rezervne ključeve. Zaporka vašeg imobilizatora je povjerljiva informacija koju trebate čuvati uz dužnu pažnju.

OPASKA

Transponder u ključu je bitan dio imobilizatorskog sustava. On je osmišljen kako bi vam pružio godine bezbrižnog korištenja, ali treba izbjegavati njegovu izlaganje vlazi, statičkom elektricitetu i pažljivo rukovati njime. U protivnom su mogući problemi s imobilizatorom.

HYUNDAI DIGITALNI KLJUČ (AKO JE U OPREMI)

Hyundai digitalni ključ (Hyundai digital key) je dodatna značajka udobnosti koja omogućuje vozaču otključavanje ili zaključavanje vozila (prednja vrata te poklopac prtljagnika) kao i startanje vozila.

Digitalni ključ (smartfon)

i Obavijest

- Hyundai digitalni ključevi su dostupni samo na smartfonima koji podržavaju funkciju digitalnog ključa i funkcije digitalnog ključa su podržane od strane proizvođača smartfona.
- Modeli koji podržavaju ove značajke mogu se naći na web stranicama proizvođača smartfona ili web stranicama HYUNDAI-ja.
- U ovisnosti o dostupnosti značajki vozila neke funkcionalnosti mogu biti nepodržane.

Podešavanje smartfona

Za korištenje digitalnog ključa (smartfon) preuzmite Bluelink App i prijavite se za korištenje usluge pomoću Hyundai računa.

Za više informacija o Bluelinku, pogledajte zaseban korisnički priručnik o infotainment sustavu.

Registracija digitalnog ključa (smartfon)

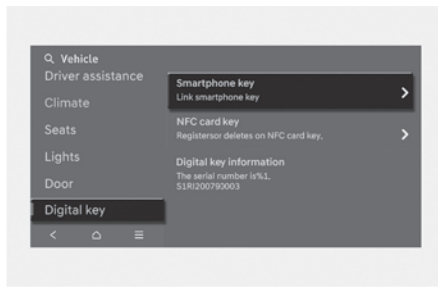

[A] Podloga registracije vozila (podloga za bežično punjenje)

- Uključite vozilo pomoću smart ključa te imajte uza se u vozilu.

i Obavijest

Za Europu, oba smart ključa moraju biti u vozilu kako biste registrirali digitalni ključ.

2. Nakon odabira **Digitalni Key > Set Up Digital Key** u Bluelink App u smartfonu, registrirajte digitalni ključ sukladno uputama na zaslonu smartfona.

i Obavijest

- Smještaj NFC antene se na Samsung uređajima može pronaći ovdje: **Settings > Connections > NFC and contactless payments**



- NFC antena se na Apple iPhoneu nalazi na vrhu uređaja straga, a kod Apple Watcha na sredini zaslona.
- Postavite smartfon na podlogu za registraciju (podloga za bežično punjenje) sa zaslonom koji gleda prema gore (u slučaju Apple Watcha, potrebno je dodirnuti podlogu zaslonom Apple Watchem).

- NFC antena na smartfonu mora biti u dodiru s podlogom za registraciju (podloga za bežično punjenje).
- Smještaj NFC antene na smartfon uređajima može se razlikovati od uređaja do uređaja, pa provjerite kod proizvođača točnu lokaciju.
- NFC komunikacija možda neće raditi za neke smartfone u ovisnosti o internoj strukturi uređaja. Pomaknite smartfon ulijevo ili udesno na podlozi za registraciju (podloga za bežično punjenje)

3. U postavkama infotainment sustava odaberite **Settings > Vehicle > Digital key > Smartphone key** i pritisnite **Save** prekidač na infotainment sustavu.

- Kad je digitalni ključ pohranjen (smartfon), poruka se prikazuje na zaslону infotainment sustava.

i Obavijest

- Ako želite iznova registrirati digitalni ključ (smartfon) provjerite “Deleting your digital key (smartphone)” (brisanje digitalnog ključa) i onda obrišite digitalni ključ prije registracije novog digitalnog ključa.
- Za vrijeme snimanja digitalnog ključa, proces se može zaustaviti ako:
 - Smartfon se pomakne s podloge za registraciju (podloga za bežično punjenje)
 - Promijeni se sadržaj na zaslonu infotainment sustava
 - Vozilo se isključi
 - Promijeni se stupanj tj. mod rada mjenjača
- Postupak registracije digitalnog ključa neće startati ako se smart ključ ne nalazi u vozilu.

i Obavijest

Za Europu, oba smart ključa moraju biti u vozilu kako biste registrirali digitalni ključ.

- Postupak registracije digitalnog ključa možda neće startati za neke smartfone u ovisnosti o internoj strukturi uređaja. Pomaknite smartfon ulijevo ili udesno na podlozi za registraciju (podloga za bežično punjenje) i pokušajte iznova.

Korištenje digitalnog ključa (smartfon)

Vozač može otključati ili zaključati vrata približavanjem smartfona vanjskoj kvaki, a vozilo može pokrenuti smještanjem smartfona na podlogu za registraciju (podloga za bežično punjenje).

■ Samsung smartfon



[A] Podloga za autentikaciju na kvaki vozila
[B] NFC antena

■ Apple iPhone

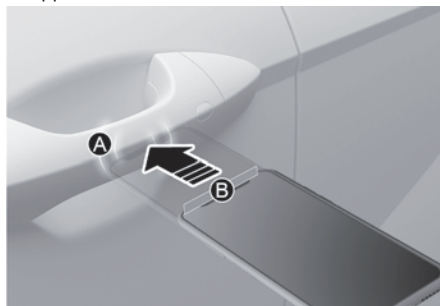

[A] Podloga za autentikaciju na kvaki vozila
[B] NFC antena

i Obavijest

- Smještaj NFC antene na smartfon uređajima može se razlikovati od uređaja do uređaja, pa provjerite kod proizvođača točnu lokaciju.
- Smještaj NFC antene se na Samsung uređajima može pronaći ovdje: **Settings > Connections > NFC and contactless payments**
- NFC antena se na Apple iPhoneu nalazi na vrhu uređaja straga (B), a kod Apple Watcha na sredini zaslona (C).



- Dodirnite položaj NFC antene na kvaki stražnjom stranom smartfona (u slučaju Apple Watcha morate dodirnuti sredinom zaslona).

Otključavanje/zaključavanje

- Ako vozač približi digitalni ključ (smartfon) svojom NFC antenom podlozi za autentikaciju (A) na vozačkim ili suvozačkim vratima dulje od 2 sekunde, vrata se otključaju ili zaključaju.
- Nakon otključavanja, ako se vrata ne otvore u roku od 30 sekundi, vrata se iznova automatski zaključaju.
- Ako digitalni ključ smartfona ne radi, udaljite ga od podloge za autentikaciju na udaljenost veću od 10 cm i pokušajte iznova.

i Obavijest

Nije moguće zaključavanje vozila pomoću digitalnog ključa (smartfon) ako se dogodi nešto od sljedećeg:

- Smart ključ je u vozilu.
- Prekidač za paljenje je u položaju ACC ili ON.
- Bilo koja od vrata ili poklopac prtljavnika su otvoreni.

Pokretanje vozila

Nakon što se svoj registrirani digitalni ključ (smartfon) smjestili na podlogu za autentikaciju (podloga za bežično punjenje), pritisnite pedalu kočnice i potom pritisnite prekidač za paljenje.

Nakon startanja vozila registrirani digitalni ključ (smartfon) može se ukloniti s podloge za autentikaciju (podloga za bežično punjenje).

Za više detalja o načinima pokretanja vozila pogledajte Prekidač za pokretanje vozila na str. 9 poglavlja 6. ovog priručnika.

i Obavijest

Ako se dijeljeni digitalni ključ (smartfon) koristi prvi puta, vrijeme aktivacije može dulje potrajati.

- Smjestite dijeljeni digitalni ključ (smartfon) na podlogu za autentikaciju na kvaki vozila dok se vozilo ne otključa/zaključa.
- Ako se dijeljeni digitalni ključ (smartfon) koristi prvi puta na podlozi za autentikaciju (podloga za bežično punjenje), pokretanje vozila može biti neuspješno.
- Ako je otključavanje/zaključavanje jednom aktivirano s dijeljenim digitalnim ključem (smartfon) ili je vozilo pokrenuto dijeljenim digitalnim ključem (smartfon) na podlozi za autentikaciju (podloga za bežično punjenje), dijeljeni digitalni ključ (smartfon) je registriran na vozilu.

⚠ UPOZORENJE

Vozilo je moguće startati kad je dijeljeni digitalni ključ (smartfon) smješten na podlozi za autentikaciju (podloga za bežično punjenje). Zbog toga ne ostavljajte u vozilu djecu bez nadzora ili osobe koje nisu svjesne ove funkcionalnosti, jer mogu rezultirati nesrećom s fatalnim posljedicama. Dodatno, registrirani smartfon uvijek nosite uza se kako biste spriječili krađu vozila kad napustite vozilo.

Brisanje digitalnog ključa (smartfon)

Pokrenite vozilo pomoću smart ključa. Smart ključ se mora nalaziti u vozilu.

Brisanje svih registriranih digitalnih ključeva (smartfon)

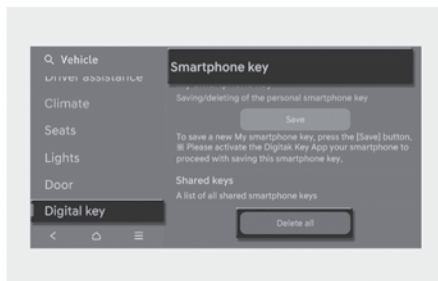

Kako biste obrisali sve registrirane digitalne ključeve, u postavkama infotainment sustava odaberite: **Settings > Vehicle > Digital key > Smartphone Key > Delete all.**

- Ako ne postoji registriran niti jedan digitalni ključ, opcija 'Delete all' je onemogućena.

Brisanje mog registriranog digitalnog ključa (smartfon)

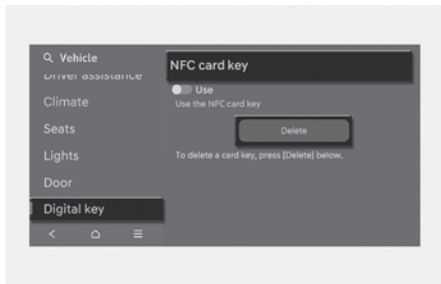

Kako biste obrisali samo svoj registrirani digitalni ključ, u postavkama infotainment sustava odaberite: **Settings > Vehicle > Digital key > Smartphone Key > My Smartphone Key > Delete**

- Ako je registriran dijeljeni digitalni ključ (smartfon), ne može biti obrisani.
- Novi smartfon može biti registriran nakon brisanja postojećeg digitalnog ključa (smartfon) iz menija **'My Smartphone Key'**.

i Obavijest

- Ako se obriše registrirani digitalni ključ (smartfon), digitalni ključ pohranjen u smartfonu je također obrisani.
- Ako se obriše digitalni ključ iz smartfona, registrirani digitalni ključ (smartfon) u vozilu je također obrisani.
- Dijeljeni digitalni ključ registriran u vozilu ne može biti individualno obrisani.
- Čak i ako se s mobitela obriše Bluelink aplikacija, digitalni ključ pohranjen u mobitelu nije obrisani.
- Upravljanje digitalnim ključem koji je snimljen u smartfonu moguće je pomoću aplikacije Bluelink ili pomoću aplikacije čiji je dobavljač proizvođač smartfona.

Digitalni ključ (kartica)

Registracija digitalnog ključa (kartica)

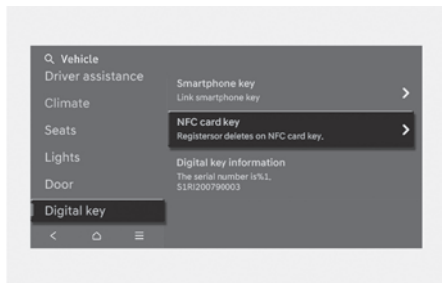

[A] Podloga registracije vozila (podloga za bežično punjenje)

1. Uključite vozilo pomoću smart ključa te imajte uza se oba smart ključa u vozilu.
2. Odaberite u infotainment sustavu **Settings > Vehicle > Digital key > NFC card key** i provjerite status kartice u sustavu. Mora pisati 'Enabled card key' tj. to mora biti uključeno.
3. Smjestite svoju karticu na podlogu za registraciju (podloga za bežično punjenje) dok je vozilo uključeno.
4. Registrirajte karticu odabirom **Settings > Vehicle > Digital key > Card key > Save** u postavkama infotainment sustava.

i Obavijest

- Ako je digitalni ključ (kartica) već registriran u vozilu, novi digitalni ključ (kartica) ne može biti registriran. Ponovna registracija digitalnog ključa (kartica) je moguća tek nakon brisanja postojećeg digitalnog ključa (kartica).
- Za registraciju digitalnog ključa (kartica) oba smart ključa moraju biti u vozilu.
- Jedan digitalni ključ (kartica) koji je već registriran ne može se registrirati na drugo vozilo.

Korištenje digitalnog ključa (kartica)

Vozač može otključati ili zaključati vrata približavanjem kartice vanjskoj kvaki, a vozilo može pokrenuti smještanjem kartice na podlogu za registraciju (podloga za bežično punjenje).

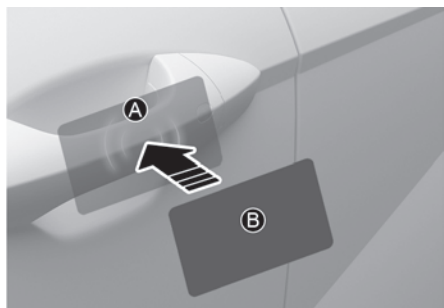

[A] Podloga za autentikaciju na kvaki vozila

[B] NFC antena kartice

• Otključavanje/zaključavanje

- Ako vozač približi digitalni ključ (kartica) podlozi za autentikaciju (A) na vozačkim ili suvozačkim vratima dulje od 2 sekunde, vrata se otključaju ili zaključaju.
- Nakon otključavanja, ako se vrata ne otvore u roku od 30 sekundi, vrata se iznova automatski zaključaju.

i Obavijest

Nije moguće zaključavanje vozila pomoću digitalnog ključa (kartica) ako se dogodi nešto od sljedećeg:

- Smart ključ je u vozilu.
- Prekidač za paljenje je u položaju ACC ili ON.
- Bilo koja od vrata ili poklopac prtljažnika su otvoreni.

• Pokretanje vozila

Nakon što se svoj registrirani digitalni ključ (kartica) smjestili na podlogu za autentikaciju (podloga za bežično punjenje), pritisnite pedalu kočnice i potom pritisnite prekidač za paljenje.

Za više detalja o načinima pokretanja vozila pogledajte Prekidač za pokretanje vozila na str. 9. poglavlja 6. ovog priručnika.

! UPOZORENJE

Vozilo je moguće startati kad je registrirana kartica smještena na podlozi za autentikaciju (podloga za bežično punjenje). Zbog toga ne ostavljajte u vozilu djecu bez nadzora ili osobe koje nisu svjesne ove funkcionalnosti, jer mogu rezultirati nesrećom s fatalnim posljedicama. Dodatno, registriranu karticu uvijek nosite uza se kako biste spriječili krađu vozila kad napustite vozilo.

OPASKA

- Digitalni ključ (kartica) možda neće raditi u ovim uvjetima:
 - Digitalni ključ (kartica) nije ispravno smješten na podlogu za autentikaciju na kvaki ili na podlogu za autentikaciju vozila (podloga za bežično punjenje).
 - Digitalni ključ (kartica) se nalazi u blizini drugih NFC kartica poput kreditnih kartica ili SIM kartica ili smartfona.

Ako digitalni ključ (kartica) ne radi, udaljite ga od podloge za autentikaciju na udaljenost veću od 10 cm i pokušajte iznova.

- Digitalni ključ (kartica) je osjetljiv na udarce. Ako je digitalni ključ (kartica) oštećen, zamijenite ga novim i iznova registrirajte.
- Dugotrajna izloženost visokim temperaturama može dovesti do neispravnosti digitalnog ključa (kartica). Vodite računa da digitalni ključ (kartica) ne bude izložen izravnom sunčevom svjetlu ili visokim temperaturama.
- Ostavljanje digitalnog ključa (kartica) na podlozi za autentikaciju (podloga za bežično punjenje) za vrijeme vožnje može izazvati kvar digitalnog ključa. Uklonite digitalni ključ (kartica) s podloge za autentikaciju vozila (podloga za bežično punjenje) nakon pokretanja vozila.
- Uklonite digitalni ključ (kartica) sa smartfona prije punjenja smartfona. Ako je digitalni ključ (kartica) smješten između smartfona i podloge za bežično punjenje mobitela dok se smartfon puni, digitalni ključ (kartica) može otkazati. Primjerice, dok je smartfon na punjenju, a digitalni ključ (kartica) je maskici smartfona na poledini smartfona.

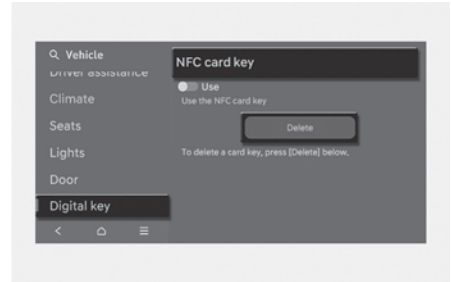
Brisanje digitalnog ključa (kartica)

1. Pokrenite vozilo pomoću smart ključa. Smart ključ se mora nalaziti u vozilu.
2. Kako biste obrisali digitalni ključ, u postavkama infotainment sustava odaberite: **Settings > Vehicle > Digital key > NFC card key > Delete.**
 - Ako ne postoji registriran digitalni ključ (kartica), opcija 'Delete' je onemogućena.

Personalizacija profila i postavki vozila

Moguće je podešavanje registriranog digitalnog ključa (smartfon) tj. profila za vozača 1 i 2 (Driver 1 i Driver 2). Kad se iskoristi digitalni ključ (smartfon), vozilo može biti podešeno tj, personalizirano po želji vozača (uključuje stavke poput postavki vozila i audio postavki).

Povezivanje/Odspajanje korisničkog profila

Kako povezati korisnički profil

1. U postavkama infotainment sustava odaberite: **Settings > User profile > Profile settings > Link Digital Key (Smartphone)**
2. Odaberite 'Link' kako biste registrirani digitalni ključ povezali s profilom korisnika.
3. Slijedite upute na zaslonu infotainment sustava.

Kako odspojiti korisnički profil

U postavkama infotainment sustava odaberite: **Settings > User profile > Profile Settings** i potom 'klikajte' **Link Digital Key (Smartphone)**.

- Odspajanje je moguće samo ako je korisnički profil povezan.

Obavijest

- Korisnički profil ne može biti povezan i na vozača 1 i 2 (Driver1 i Driver2) koji su spojeni na jedan smartfon. Personalizacija radi s nedavno povezanim profilom, a prije povezani profil bit će automatski isključen.
- Povezivanje korisničkog profila je moguće samo kad je digitalni ključ registriran na vozilo.
- Digitalni ključ (kartica) se ne može povezati s korisničkim profilom.
- Ako je digitalni ključ koji je bio povezan s korisničkim profilom obrisao iz smartfona, potrebno je registrirati novi digitalni ključ i iznova ga povezati s korisničkim profilom.

Postupak personalizacije vozila

- Pozivanje personaliziranih postavki povezanih s digitalnim ključem radi kad se smartfon povezan s profilom približi podlozi za autentikaciju na vanjskoj kvaki radi otključavanja ili zaključavanja vozila.
- Profil koji je povezan i aktiviran s digitalnim ključem može se ručno modificirati u meniju infotainment sustava.
- Funkcija personalizacije koja koristi digitalni ključ može se koristiti nakon povezivanja digitalnog ključa u infotainment sustavu.
- Funkcija personalizacije radi samo kad je vozilo isključeno (OFF) ili ka je vozilo startano daljinski. Ako vozilo nije startano daljinski, funkcija personalizacije ne radi s digitalnim ključem.

Obavijest

Rad korisničkog profila radi prilikom otključavanja/zaključavanja na idući način:

Stavka	Personalizirana funkcija
Ishodišna vrijednost	Guest (gost)
Profile linked smartphone key (smartfon ključ povezan s profilom)	Povezan profil
Profile unlinked smartphone key (smartfon ključ odspojen od profila)	Posljednje aktiviran profil
NFC card key (NFC kartica)	
Smart ključ	

Personalizacija pomoću digitalnog ključa

Dostupne funkcije personalizacije u vozilu:

Sistem	Stavka personalizacije	
Infotainment system vehicle settings (postavke vozila u infotainment sustavu)	Lamp (svjetlo)	Broj treptaja na jedan dodir
	Cluster (instrument ploča)	Informacije na instrument ploči, glasnoća, zvuk dobrodošlice
	Seat/Mirror (sjedalo/zrcalo)	Pozicija sjedala, osvrtnih zrcala, funkcija olakšanog pristupa
		Intelligent driving posture assist (IMS sustav)
	Door (vrata)	Automatsko otključavanje/zaključavanje
Hud Up Display (HUD)	Podешavanje položaja slike, odabir sadržaja koji se prikazuje	
Infotainment system (infotainment sustav)	Navigation (navigacija)	Željena glasnoća navigacijskog navođenja, nedavno odredište
	User preset (postavke korisnika)	Postavke My Menu liste, pohranjene radijske postaje
	Phone connectivity (spajanje mobitela)	Željeno spajanje bluetoothom CarPlay/Android Auto On/Off
Air conditioning (klima uređaj)	Operating condition (preduvjeti za rad)	Posljednje postavke ovih funkcija: Temperature, AUTO, air flow direction, air volume, air conditioner, air intake control, SYNC, Front windshield defroster, OFF



OPREZ

Ako digitalni ključ ostavite u vozilu nakon zaključavanja ili otključavanja vrata ili pokretanja vozila pomoću smart ključa, vrata se mogu zaključati pritiskom na prekidač središnjeg zaključavanja. Uvijek nosite digitalni ključ sa sobom.



Obavijest

Infotainment sustav se može promijeniti nakon ažuriranja softvera. Za više informacija pogledajte priručnik o infotainment sustavu.

Održavanje digitalnog ključa/ rabljeno vozilo

Kupnja rabljenog vozila

Ako je uz vozilo registriran bilo kakav digitalni ključ (smartfon, kartica), poruka **'Digital key registered'** će se prikazati na infotainment sustavu ili instrument ploči kad se prekidač za paljenje vozila prebaci u položaj ON nakon otključavanja vrata. Prilikom kupnje rabljenog vozila obavezno provjerite prikazuje li se ova poruka i obrišite sve digitalne ključeve (smartfon, kartica) prijašnjeg vlasnika.

Ako se uz vozilo isporučuje i kartica, provjerite njezinu funkcionalnost.

Održavanje digitalnog ključa

Ako je bila potrebna zamjena ili popravak sustava Digitalnog ključa, Vaš digitalni ključ smartfonu mora svakako ostati aktivan.

Možda će biti potrebno iznova upariti smartfon uz korištenje Bluelink aplikacije.

Ograničenja sustava

- Bluelink aplikacija na smartfonu i kartici možda neće raditi ako:
 - Baterija smartfona ili vozila budu ispražnjene.
 - NFC ili Bluetooth su isključeni u postavkama smartfona.
 - Kartica se nalazi u novčaniku ili etuiji za kartice zajedno s ostalim karticama.
 - Ako koristite maskicu koja koristi bežičnu komunikaciju ili je metalna, uklonite maskicu.
- Smartfon možda neće moći upravljati vozilom ako se dogodi nešto od sljedećeg:
 - Druge funkcije smartfona (pozivi, hitni pozivi, audio ili NFC plaćanje), aplikacije ili bežične slušalice su aktivne.
 - Aplikacija digitalnog ključa ili njezine osnovne postavke su ograničene u startu zbog politike proizvođača.

BRAVE VRATA

Korištenje brava vrata izvan vozila

Pomoću mehaničkog ključa

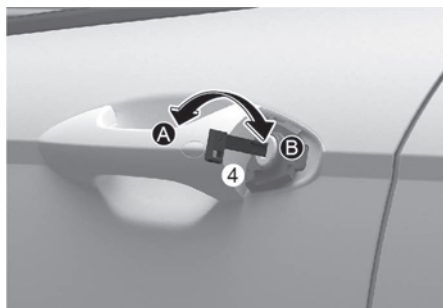
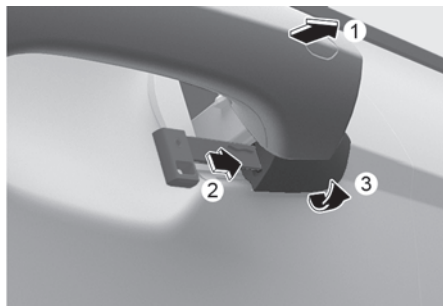

[A] : Zaključavanje
[B] : Otključavanje

Za otključavanje

1. Povucite kvaku (1).
2. Pritisnite točku za otpuštanje (2) ispod poklopca pomoću mehaničkog ključa.
3. Ključem pažljivo pritisnite točku za otpuštanje i istovremeno poklopac povucite (3) kako biste ga uklonili i imali pristup do ključaonice.

4. Umetnite ključ u ključaonicu, okrenite ga prema stražnjem kraju vozila (smjer kazaljke na satu) za otključavanje i prema prednjem kraju (suprotno od kazaljke na satu) za zaključavanje. (4)

i Obavijest

Nakon uklanjanja poklopca samo vozačka se vrata mogu otključati ili zaključati pomoću mehaničkog ključa.

OPASKA

- Kad uklanjate plastični poklopac ključaonice, pazite da ne ogrebete ili slomite poklopac.
- Ako se poklopac smrzne i nije ga moguće lako ukloniti, lagano (lagano!) ga lupnite ili ga zagrijte rukama (nikako bilo kakvim plamenom!) ili toplim zrakom (ne vrućim!) dok se ne oslobodi.
- Nemojte na kvake i drške djelovati pretjeranom silom.

! OPREZ

- Nemojte lupkati vozilo dok nosite nakit ili imate u rukama neke druge predmete. Možete oštetiti boju.
- Nemojte lupkati po vozilu alatom ili pretjeranom silom. Moguća su oštećenja limarije. Lupkajte silom kojom biste kucali po vratima.

Korištenje odašiljača

Za više informacija pogledajte odjeljak 'Odašiljač'.

Korištenje Smart ključa

Za više informacija pogledajte odjeljak 'Smart ključ'.

i Obavijest

- U hladnim i vlažnim klimama, zaključavanje vrata i mehanizmi vrata možda neće raditi ispravno zbog zamrzavanja.
- Ako su vrata zaključana / otključana više puta u brzom slijedu s ključem vozila ili prekidačem za zaključavanje vrata, sustav može privremeno prestati s radom u cilju zaštite strujnog kruga i sprečavanja oštećenja dijelova sustava.

U slučaju nužde

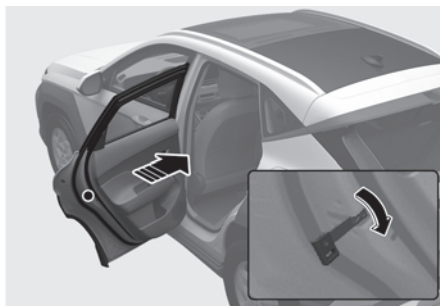

U slučaju nužde, primjerice kad je ispražnjen akumulator, jedini način da zaključate vrata je pomoću mehaničkog ključa i vanjske ključaonice.

Vozila bez vanjske ključaonice se mogu zaključati na ovaj način:

1. Otvorite vrata.
2. Umetnite ključ u ključaonicu za slučaj nužde i okrenite ključ u položaj zaključavanja.
3. Zatvorite vrata.

i Obavijest

Ako je vozilo ostalo bez struje (primjerice ispražnjen akumulator) i ne radi prekidač za zaključavanje, a poklopac prtljažnika se zatvori, nećete ga moći otvoriti dok ne uspostavite napon u sistemu vozila.

Korištenje brava iz vozila

Pomoću prekidača brave



Vrata vozača

Ako ručku vrata povučete kad su vrata zaključana, vrata će se otključati i otvoriti.

Stražnja i vrata suvozača

Ako ručku vrata povučete jednom kad su vrata zaključana, vrata će se otključati. Ako ručku vrata povučete još jednom vrata će se otvoriti.

S centralnim prekidačem za zaključavanje/otključavanje vrata

Vrata vozača



Ako pritisnete prekidač (1) zaključavanja vrata (1), sva vrata na vozilu će se zaključati.

- Ako se bilo koja vrata otvore kad se pritisne prekidač (1), nijedna se vrata neće zaključati.
- Ako je smart ključ u kabini i ako se bilo koja vrata otvore kad se pritisne prekidač (1), nijedna se vrata neće zaključati.

Ako opet pritisnete prekidač središnjeg zaključavanja (2) vrata (2), sva vrata na vozilu će se otključati.



UPOZORENJE

- Ako vrata nisu dobro zatvorena, mogu se ponovno otvoriti.
Tijekom zatvaranja pazite da nekog ne udarite ili zahvatite prilikom zatvaranja vrata. U slučaju sudara možete ispasti iz vozila, ako vrata nisu dobro zatvorena.
- Nemojte nikad povlačiti kvaku na bilo kojim prednjim vratima za vrijeme vožnje.



UPOZORENJE

Nikad nemojte u vozilu zaključati i ostaviti bez nadzora djecu ili životinje.

Zatvoreno vozilo može postati vrlo vruće, uzrokujući smrt ili teške ozljede djeci bez nadzora ili životinjama koje ne mogu pobjeći iz vozila. Nadalje, djeca mogu koristiti značajke vozila koje bi ih mogle ozlijediti ili bi mogli proizvesti druge štete, moguće od nekoga tko dobije mogućnost ulaska u vozilo. Nikada ne ostavljajte djecu ili životinje u vozilu bez nadzora.



UPOZORENJE

Uvijek uklonite ključ iz kontakt brave, aktivirajte parkirnu kočnicu, ručicu mjenjača stavite u položaj P (Park), zatvorite sve prozore i zaključajte sva vrata kada ostavljate vozilo bez nadzora. Ključ uvijek nosite sa sobom.



UPOZORENJE

Pažljivo otvarajte vrata i pazite na vozila, motocikle, bicikle ili pješake koji se približavaju vozilu na putu prema vratima. Otvaranje vrata kada se nešto približava može prouzročiti štetu ili ozljede.



Obavijest

Kako izaći iz vozila ako sustav središnjeg zaključavanja ne radi:

- Pokušajte istovremeno uzastopce otključavati vozilo (i elektronički i ručno) uz istovremeno povlačenje kvake na vratima.
- Koristite druge brave i kvake (na ostalim vratima).
- Spustite prozor na vratima vozača i pomoću mehaničkog ključa otključajte vrata izvana.

Značajka automatskog zaključavanja/otključavanja vrata (ako je u opremi)

Otključavanje nakon udarca

Sva se vrata automatski otključavaju, ako su se u sudaru aktivirali zračni jastuci.

Sigurnosne brave (deadlocks, ako su dio opreme)

Neka su vozila opremljena sustavom sigurnosnih brava. One sprječavaju otvaranje vrata ili izvana ili iznutra nakon što su jednom aktivirane i tako nude dodatnu sigurnost.

Da bi se aktivirale sigurnosne brave, vozilo treba zatvoriti i zaključati pomoću smart ključa. Za otključavanje iznova treba koristiti smart ključ.



UPOZORENJE

Nemojte za zaključavanje koristiti sigurnosne brave ako se netko nalazi u vozilu. Putnici u kabini tad neće moći otključati vrata ni povlačenjem kvake, niti pomoću središnjeg prekidača za zaključavanje. Samo smart ključ može otključati sigurnosne brave.

Dječja zaštitna brava stražnjih vrata

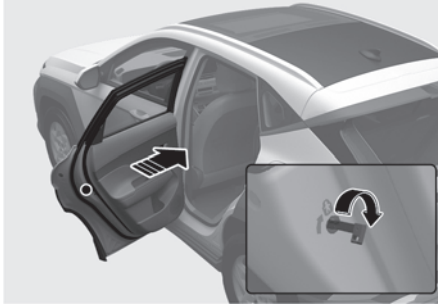

Sigurnosna brava za djecu je tu da bi se spriječilo djecu od slučajnog otvaranja stražnjih vrata vozila. Sigurnosne brave stražnjih vrata treba koristiti kad god su djeca u vozilu.

Sigurnosna se brava nalazi rubu stražnjih vrata.

Iako se vrata mogu otključati, stražnja vrata se neće otvoriti povlačenjem ručke dok se sigurnosna brava stražnjih vrata za dijete ne otključa.

Otvorite stražnja vrata. Umetnite ključ (ili odvijač) u otvor i okrenite ga u položaj zaključavanja. Kad je sigurnosna brava za djecu u zaključanom položaju, stražnja vrata se neće otvoriti čak i ako je ručka povučena u vozilu. Zatvorite stražnja vrata. Za otvaranje stražnjih vrata, povucite vanjsku kvaku. Da bi se vrata opet mogla otvarati iznutra, otključajte sigurnosnu bravu.



UPOZORENJE

Ako djeca slučajno otvore stražnja vrata dok je vozilo u pokretu, mogu ispasti i biti ozbiljno ozlijeđeni ili smrtno stradati. Kako biste spriječili djecu od otvaranja stražnjih vrata iznutra, stražnje sigurnosne brave na vratima treba koristiti kad god su djeca u vozilu.

PROTUPROVALNI SUSTAV

Ovaj sustav je osmišljen za pružanje zaštite od neovlaštenog ulaska u vozilo. Sustav ispušta zvučni alarm s treptanjem pokazivača smjera ako se aktivira. Alarm se aktivira ako se dogodi bilo koji od sljedećih slučajeva dok je sustav uključen:

- Prednja ili stražnja vrata se otvore bez upotrebe odašiljača ili pametnog ključa.
- Poklopac prtljažnika se otvore bez upotrebe odašiljača ili pametnog ključa.
- Poklopac motora se otvori.

Uzbunjivanje traje 30 sekundi, a potom se sistem resetira. Da biste isključili alarm otključajte vrata pomoću odašiljača ili smart ključa.

Alarm se aktivira 30 sekundi nakon zaključavanja vrata i prtljažnika. Da bi to bilo moguće, vrata i prtljažnik treba zaključati izvana pomoću odašiljača ili smart ključa ili pritiskom na prekidač na kvaki dok je smart ključ kod vas.

Žmigavci će se upaliti jednom i zvučno upozorenje (jedan bip) kako bi vam dali do znanja da je alarm aktivan.

Ako se bilo koja vrata ili poklopac pokušaju otvoriti bez da se prije toga vozilo otključa, alarm će se oglasiti.

Alarm se neće aktivirati ako bilo koja vrata ili poklopac nisu u potpunosti zatvoreni. Ako se alarm ne aktivira (vidi gore koji su znakovi), provjerite jesu li svi poklopci i vrata dobro zatvoreni.

Nemojte nikad pokušati ni na koji način modificirati ovaj sustav ili ugraditi ikakve dodatke.

i Obavijest

- Nemojte sustav učiniti aktivnim dok putnici ne napuste vozilo. Ako je sustav aktivan, a putnik(ci) ostane u vozilu, alarm se može aktivirati kada preostali putnik(ci) napusti(e) vozilo.
- Ako je alarm u aktivnoj fazi i nije deaktiviran smart ključem, otvorite vrata mehaničkim ključem i pokrenite vozilo direktnim pritiskom smart ključa na Start/Stop prekidač.
- Ako je sustav isključen, ali ni vrata, niti poklopac nije otvoren u roku od 30 sekundi, alarm će opet ući u aktivnu fazu.

i Obavijest



Vozila opremljena protuprovalnim sustavom će imati oznaku pričvršćenu na vozilo sa sljedećim riječima:

1. WARNING
2. SECURITY SYSTEM

SUSTAV UPOZORENJA ZAUZETOSTI STRAŽNJE KLUPE (ROA – REAR OCCUPANT ALERT)

Sustav upozorenja zauzetosti stražnje klupe (ROA) je osmišljen kako bi spriječio situaciju u kojoj se napušta vozilo dok je na stražnjoj klupi ostao putnik.

Postavke sustava

Sustav upozorenja zauzetosti stražnje klupe (ROA) može se uključiti ili isključiti u korisničkim postavkama infotainment sustava. Odaberite:

Settings > Vehicle > Convenience > Rear Occupant Alert

i Obavijest

Infotainment sustav se može promijeniti nakon ažuriranja softvera. Za više informacija pogledajte priručnik o infotainment sustavu.

Rad sustava

Ako nakon otvaranja i zatvaranja stražnjih vratiju te gašenja motora otvorite vozačka vrata, nakon otvaranja i zatvaranja stražnjih vrata poruka upozorenja “Check rear seats” se pojavljuje na instrument ploči.

i Obavijest

Za isključivanje prikaza poruke upozorenja, pritisnite OK prekidač.



UPOZORENJE

Uvijek provjerite stražnja sjedala prije napuštanja vozila.

Sustav upozorenja zauzetosti stražnje klupe (ROA) nema senzore koji bi uistinu uočili zauzetost stražnje klupe putnicima ili predmetima. Korištenjem povijesti (broja otvaranja i zatvaranja) sustav upozorava vozača da bi netko mogao biti na stražnjoj klupi.

Obavijest

Sustav upozorenja zauzetosti stražnje klupe (ROA) koristi povijest broja otvaranja i zatvaranja stražnjih vrata. Ta se povijest resetira nakon što vozač ugasi paljenje, izađe iz vozila i zaključa vozilo koristeći daljinski upravljač ključa. Tako da čak i ako se stražnja vrata ne otvore iznova, upozorenje ROA sustava se može dogoditi. Primjerice, nakon upozorenja ROA sustava, ako vozač ne zaključa vrata te potom sjedne u vozilo i nastavi vožnju, upozorenje se može pojaviti.

SUSTAV MEMORIJE VOZAČKOG SJEDALA (IMS, AKO JE U OPREMI)

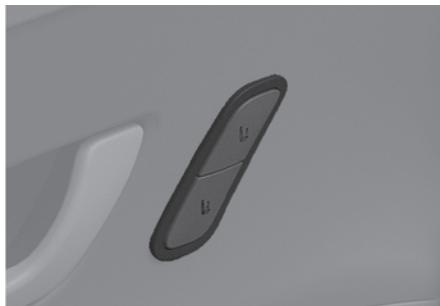

Sustav memorije vozačkog sjedala služi za spremanje i pozivanje pozicije vozačkog sjedala jednostavnim pritiskom prekidača.

- Položaj vozačkog sjedala
- Položaj vanjskih retrovizora

UPOZORENJE

Nikada nemojte pokušavati namjestiti memoriju vozačke pozicije dok je vozilo u pokretu. To može dovesti do gubitka kontrole, i nesreće uzrokujući smrt, ozbiljne ozljede, ili oštećenje imovine.

Obavijest

- Ako je akumulator iskopčan, memorija pozicije će se izbrisati i vozačku poziciju treba ponovno spremati u sustav.
- Ako sustav memorije vozačkog sjedala ne radi kako bi trebao, preporučujemo da sustav provjeri ovlaštenu HYUNDAI trgovac.

Spremanje pozicija u memoriju

Spremanje pozicija vozačkog sjedala

1. Prebacite ručicu mjenjača u položaj P (Park). Okrenite prekidač za paljenje u položaj ON.
2. Podesite vozačko sjedalo u udoban položaj za vozača, podesite vanjske retrovizore.
Pritisnite i držite jedan od memorijskih prekidača (1 ili 2). Sustav će zapištati kad je postavka uspješno spremljena u memoriju.
3. Poruka **'Settings 1 (or 2) saved'** će se pokazati na LCD zaslonu.

Pozivanje pozicija iz memorije

1. Prebacite ručicu mjenjača u položaj P (Park). Okrenite prekidač za paljenje u položaj ON.
2. Za pozivanje pozicije iz memorije, pritisnite željeni memorijski prekidač (1 ili 2). Sustav će zapištati jedanput, zatim će se vozačko sjedalo i vanjske retrovizore automatski podesiti u spremljenu poziciju.
3. Na LCD zaslonu će se pojaviti poruka **'Settings 1 (or 2) applied'**.

Obavijest

- Za vrijeme pozivanja pohranjene pozicije „1“, pritisak na prekidač 1 privremeno zaustavlja pozivanje memorirane pozicije, pritiskom na 2 poziva se pozicija „2“.
- Pomicanje bilo kojeg kontrolnog prekidača za vozačevo sjedalo ili retrovizore dok sustav poziva spremljenu poziciju uzrokovat će zaustavljanje kretanja i pokretanje u smjeru u kojem se pomiče kontrolni prekidač.

Resetiranje sustava

Ovi će postupci, za slučaj da ne radi dobro, resetirati sustav memoriranja položaja.

Reset sustava Integriranog memoriranja položaja

1. Zaustavite vozilo i prebacite ručicu mjenjača u položaj P (Park). Okrenite prekidač za paljenje u položaj ON i otvorite vrata vozača.
2. Podesite vozačko sjedalo i naslon sjedala u prednji položaj (koliko je moguće).
3. Pritisnite memorijski prekidač (1 ili 2) i pomaknite prekidač za pomicanje vozačkog sjedala prema naprijed te ih držite zajedno pritisnute dulje od dvije sekunde.

Za vrijeme reseta sustava Integriranog memoriranja položaja

Reset započinje zvukom potvrde. Sjedalo i naslon vozača se pomiču u svoj stražnji položaj praćeni zvukom potvrde. Naslon sjedala i sjedalo se vraćaju u svoj ishodni (središnji) položaj praćeno zvukom potvrde.

No, u bilo kojem od ovih slučajeva postupak reseta se zaustavlja i zvuk potvrde može prestati.

- Pritisnut je prekidač memoriranja.
- Koristi se kontrolni prekidač sjedala.
- Ručica mjenjača je pomaknuta iz položaja P (Park).
- Brzina kretanja vozila je premašila 3 km/h.
- Vrata vozača su zatvorena.

OPASKA

- Ako za vrijeme procedure reseta sustava utihne zvuk potvrde, iznova započnite proceduru reseta od početka.
- Nikakvi predmeti ne smiju biti oko sjedala prije nego započinjete s procedurom reseta sustava.
- Nakon reseta integriranog sustava memorije sjedala, postavke sjedala vozača se moraju iznova pohraniti u sustav kako bi njihovo pozivanje bilo moguće.

Funkcija olakšanog ulaska

Sustav će pomaknuti vozačko sjedalo automatski na sljedeći način:

- **Izlaz iz vozila (sjedalo vozača):**

Pomaknut će vozačko sjedalo prema nazad kad je START/STOP tipka vozila promijenjena u položaj OFF, mjenjač je u položaju P (Park) i

vozačka vrata su otvorena. Sjedalo vozača se pomiče unazad u ovisnosti o položaju koji je podešen. Ako je sjedalo vozača blizu krajnjeg položaja, ono se neće puno pomaknuti unazad.

- **Ulaz u vozilo (sjedalo vozača):**

Pomaknut će vozačko sjedalo prema naprijed kad je prekidač paljenja stavljen u položaj ACC, ON ili START ili su zatvorena vrata, a smart ključ je uz vas i prekidač paljenja u LOCK/OFF položaju.

- Možete aktivirati ili deaktivirati ovu značajku u postavkama infotainment sustava odabirom:
 - **Settings>Vehicle>Seat>SeatEasy Access > Driver seat easy access > Extended/Normal/Off**

Obavijest

Infotainment sustav se može promijeniti nakon ažuriranja softvera. Za više informacija pogledajte priručnik o infotainment sustavu.

UPRAVLJAČ

Elektronički servo upravljač (MDPS)

Servo upravljač koristi elektromotor koji vam pomaže pri upravljanju vozilom. Ako je vozilo isključeno ili ako sustav servo upravljača prestane raditi, vozilom će se još uvijek moći upravljati, ali zahtijevat će veći napor za upravljanje.

Ako primijetite bilo kakve promjene u naporu potrebnom za upravljanje tijekom normalnog rada vozila, preporučujemo da sustav provjeri ovlaštenu HYUNDAI trgovac.



OPREZ

Ako sustav elektroničkog servo upravljača ne radi normalno, svjetlo upozorenja  će se upaliti na instrumentnoj ploči praćeno porukom 'Check motor driven power steering' na LCD zaslonu. Upravljač možda postane težak za upravljanje ili će raditi nepravilno. Vozilom će se još uvijek moći upravljati, ali zahtijevat će veći napor za upravljanje. Preporučujemo da kontaktirate ovlaštenog HYUNDAI trgovca.

Obavijest

Sljedeći simptomi mogu se pojaviti tijekom normalnog rada vozila:

- Teško upravljanje odmah nakon uključena prekidača za paljenje. To se događa dok sustav obavlja dijagnostiku EPS sustava. Kad je dijagnostika završena, upravljač će se vratiti u normalno stanje.
- Ako je napon akumulatora nizak, možda će biti potrebno uložiti više truda u upravljanje, To je privremeno stanje dok se napon akumulatora ne vrati u nominalno stanje.
- Može se čuti “klik” zvuk iz MDPS-a nakon što je prekidač za paljenje okrenut u položaj ON ili LOCK/OFF.
- Može se čuti zvuk elektromotora kad vozilo miruje ili pri niskim brzinama vožnje.
- Kad koristite upravljač pri niskim temperaturama, može je javiti neobičan zvuk. Ako temperatura poraste, zvuk će nestati. To je normalna pojava.
- Kad vozilo miruje, ako upravljač neprekidno okrenete do kraja ulijevo ili udesno, težina upravljača se povećava. To je nije kvar sustava. Nakon nekog vremena, težina upravljača vratit će se u normalno stanje.
- Kad se u sustavu zabilježi nenormalan rad, u svrhu sprečavanja nezgode s fatalnim posljedicama sustav će prestati pružati potporu. Kad se to dogodi, žmigavci se uključuju ili trepće upozorenje na instrument ploči. Upravljač možda postane težak za upravljanje ili korištenje. Nemojte dalje voziti vozilo, već stanite sa strane i kontaktirajte odmah ovlaštenog HYUNDAI trgovca.

Podesivi upravljač

Upravljač treba biti pozicioniran tako da je udoban za vožnju i omogućiti Vam da vidite svjetla upozorenja i mjerake na instrumentnoj ploči. Možete ga i podići kako biste nogama ostavili više prostora kad izlazite ili ulazite u vozilo.

Vodite računa da podesite upravljač u željeni položaj prije vožnje.



UPOZORENJE

Nikada nemojte podešavati kut i visinu upravljača tijekom vožnje. Mogli biste izgubiti kontrolu upravljanja i prouzročiti teške ozljede i nesreće.

OPASKA

Dok podešavate kut i visinu upravljača, nemojte ga gurati ili vući prejako, jer to može oštetiti mehanizam podešavanja.

Ručno podešavanje

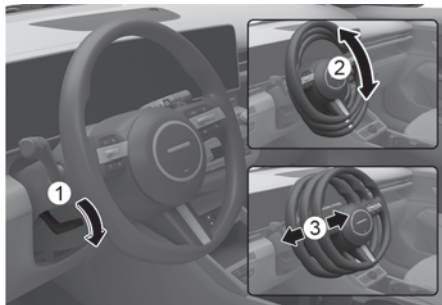

Za promjenu kuta i visinu upravljača:

1. Povucite prema dolje ručicu (1),
2. Podesite upravljač u željeni kut (2) i visinu (3)
3. Ručicu povucite prema gore za zaključavanje upravljača u položaj.

i Obavijest

Nakon podešavanja, pogurnite upravljač prema gore i dolje kako biste se uvjerali da je zaključan. Ponekad to nije moguće. To nije kvar sustava. Ako se zubi mehanizma nisu uhvatili, pomaknite ga iznova i potom zaključajte.

Grijanje upravljača (ako je u opremi)

■ Tip A

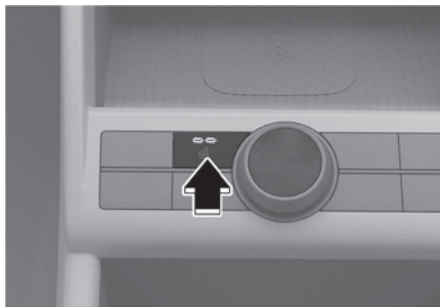

■ Tip B



S prekidačem za paljenje u položaju ON, pritiskanje prekidača grijanja upravljača grije upravljač.

Indikator na prekidaču će zasvijetliti.

Za isključivanje grijanja upravljača, pritisnite prekidač još jedanput. Indikator na prekidaču će se ugasi.

OPASKA

- Nemojte postaviti bilo kakvu presvlaku na upravljač. To uzrokuje oštećenje sustava grijanja upravljača.
- Nemojte površinu upravljača udarati bilo kakvim oštrim predmetom. To može oštetiti grijaći element u upravljačkom obruču.

Sirena

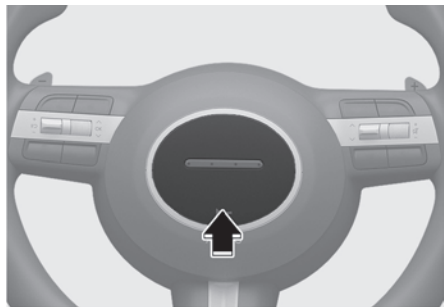

Za oglašavanje sirene, pritisnite područje označeno simbolom sirene na

Vašem upravljaču (vidi ilustraciju). Sirena će raditi samo kad je to područje pritisnuto.

OPASKA

Nemojte jako udariti sirenu da biste ju oglasili, ili ju udariti sa šakom. Nemojte pritiskati sirenu s oštrim predmetom.

OPASKA

Nemojte čistiti površinu upravljačkog obruča sljedećim proizvodima:

- Organskim otapalima poput alkohola, benzina ili razrjeđivača.
- Kemijskim proizvodima poput sredstva za čišćenje kože, sredstvima za zaštitu ili voskom.

Sustav upozorenja podrhtavanjem upravljača (haptic warning, ako je u opremi)

Ako je dio opreme, sustav upozorenja podrhtavanjem upravljača (haptic warning) upozorava vozača na potencijalno opasne situacije.

Podешavanje sustava haptic warning

Dok je vozilo uključeno, odaberite: **Settings > Vehicle > Driver assistance > Haptic warning** u infotainment sustavu.

RETROVIZORI

Unutarnji retrovizor

Podesite retrovizor tako da je vidljiv središnji pogled kroz stražnji prozor. Podesite ga prije nego započnete vožnju.

UPOZORENJE

Nemojte staviti predmete na stražnje sjedalo i u teretni prostor koji bi ometali Vaš pogled kroz stražnji prozor.

UPOZORENJE

Nemojte mijenjati unutarnji retrovizor i nemojte postavljati široki retrovizor. To bi moglo prouzročiti ozljede, tijekom nesreće ili napuhavanja zračnog jastuka.

UPOZORENJE

Nemojte podešavati retrovizor dok je vozilo u pokretu. To bi moglo rezultirati gubitkom kontrole, i nesrećom koja može prouzročiti smrt, ozbiljne ozljede ili oštećenje imovine.

OPASKA

Kad čistite zrcalo, koristite papirnati ručnik ili sličan materijal navlažen sredstvom za čišćenje stakla. Nemojte prskati sredstvo za čišćenje stakla izravno na zrcalo kako tekućina ne bi ušla u kućište zrcala.

Dnevni/noćni retrovizor (ako je u opremi)

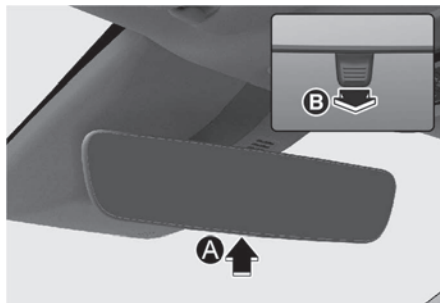

[A] : Dan

[B] : Noć

Podesite ga prije nego započnete vožnju i dok je ručica dnevnog/noćnog retrovizora u položaju za dan.

Povucite ručicu dnevnog/noćnog retrovizora prema sebi kako biste umanjili odsjaj prednjih svjetala vozila iza vas tijekom vožnje noću.

Budite svjesni da gubite dio jasnoće pogleda unazad u položaju za noć.

Elektrokromično zrcalo (ECM) (ako je u opremi)



[A] : Senzor

Električni retrovizor automatski kontrolira odsjaj prednjih svjetala automobila iza Vas u noćnim ili niskim svjetlosnim uvjetima vožnje. Senzor ugrađen u zrcalu prepoznaje razinu svjetla oko vozila, i automatski kontrolira odsjaj prednjih svjetala vozila iza Vas.

Kad vozilo radi, odsjaj automatski kontrolira senzor ugrađen u retrovizoru.

Kad god se ručica mjenjača prebaci u R (hod unazad), zrcalo će se automatski namjestiti u najsvjetliju postavku kako bi poboljšalo vozačev pogled iza vozila.

Vanjski retrovizor

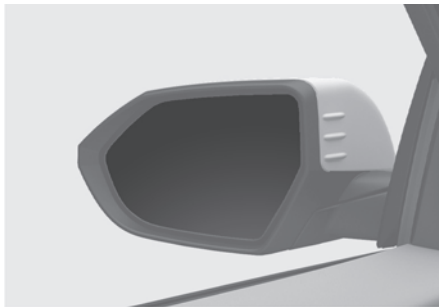

Vodite računa da podesite retrovizore prije vožnje.

Vaše vozilo je opremljeno i lijevim i desnim vanjskim retrovizorima.

Zrcala je moguće namjestiti daljinski pomoću daljinskog prekidača.

Kućišta zrcala mogu se preklopiti kako bi se spriječilo oštećenje tijekom pranja u automatskim praonicama ili prolaska uskom ulicom.



UPOZORENJE

Desni vanjski retrovizor ima konveksno zrcalo. Objekti u njemu su bliži, nego se čini.

Koristite unutrašnji retrovizor kako biste objektivnije mogli procijeniti udaljenost od drugih vozila prije prestrojavanja.

Podesite retrovizore prije nego započnete vožnju.



UPOZORENJE

Nemojte podešavati retrovizor dok je vozilo u pokretu. To bi moglo rezultirati gubitkom kontrole, i nesrećom koja može prouzročiti smrt, ozbiljne ozljede ili oštećenje imovine.

OPASKA

- Nemojte strugati led sa zrcala; to može oštetiti površinu stakla.
- Ako led ograničava kretanje zrcala, nemojte zrcalo podešavati na silu. Za uklanjanje leda, koristite sprej za odleđivanje, ili spužvu ili meku krpu s vrlo toplom vodom. Koristite odobreni sprej za odleđivanje (ne koristite rashladno sredstvo vozila) za oslobađanje zaleđenog mehanizma ili pomaknite vozilo na neko toplo mjesto i ostavite da se led otopi.
- Nemojte čistiti zrcalo abrazivnim sredstvima, gorivom ili sličnim proizvodima za čišćenje koji se baziraju na petroleju.

Podešavanje retrovizora

Prekidač električnog daljinskog upravljanja zrcalom omogućava Vam podešavanje položaja lijevog i desnog vanjskog retrovizora.

1. Za podešavanje položaja jednog od retrovizora, pomaknite prekidač (1) u R (desno) ili L (lijevo) za odabir desnog retrovizora ili lijevog retrovizora.
2. Zatim pritisnite odgovarajuću točku na kontroli retrovizora (2) za podešavanje odabranog zrcala prema gore, dolje, lijevo ili desno.
3. Nakon podešavanja vratite prekidač (1) za podešavanje položaja jednog od retrovizora u središnji položaj kako biste spriječili nenamjerno podešavanje.

OPASKA

- Zrcala se prestaju kretati kad dosegnu maksimalan kut podešavanja, ali elektrovozilo nastavlja raditi dok je prekidač pritisnut. Nemojte pritiskati prekidač dulje nego što je potrebno, elektrovozilo se može oštetiti.
- Nemojte pokušavati podešavati vanjski retrovizor rukom. Time se mogu oštetiti dijelovi.

Preklapanje vanjskog retrovizora

Prekidač za preklapanje



Za otklapanje ili sklapanje vanjskog retrovizora, pritisnite prekidač.

Postavke infotainment sustava

- Enable on Door Unlock
Ako je u korisničkim postavkama LCD zaslona odabrano '**Setup > Vehicle Settings > Lights > Welcome Mirror/Light > Enable on Door Unlock**' vanjski će se retrovizori sklopiti ili otklopiti na ovaj način:
 - Vanjski će se retrovizori sklopiti ili otklopiti kad se vrata otključaju smart ključem.
 - Vanjski će se retrovizori sklopiti ili otklopiti kad se vrata otključaju pritiskom na vanjski prekidač na kvaki.

- Enable on Driver Approach
Ako je u korisničkim postavkama LCD zaslona **Setup > Vehicle Settings > Lights > Welcome Mirror/Light > Enable on Driver Approach** vanjski će se retrovizori otklopiti automatski kad se približite vozilu (sva vrata zatvorena i zaključana) sa smart ključem uza se.

i Obavijest

- Infotainment sustav se može promijeniti nakon ažuriranja softvera. Za više informacija pogledajte priručnik o infotainment sustavu.
- Radi vlastite sigurnosti, vanjski retrovizori ne mogu se preklapati automatski pri brzinama od 15 km/h ili višim od nje.

OPASKA

Električni tip vanjskog retrovizora radi čak i ako je prekidač za paljenje u položaju OFF. Međutim, za sprečavanje nepotrebnog pražnjenja akumulatora, nemojte podešavati retrovizore dulje nego što je potrebno dok vozilo ne radi.

OPASKA

U slučaju da je električni tip vanjskog retrovizora, nemojte ga preklapati rukom. To bi moglo prouzročiti kvar elektromotora.

Pomoć pri parkiranju unazad (ako je u opremi)



Kad je mjenjač prebačen u položaj R (hod unazad), vanjski retrovizori će okrenuti zrcala prema dolje kako bi pomogli tijekom vožnje unazad.

Status vanjske ručice (1) određuje hoće li se zrcala pomaknuti ili ne.

Kako sustav radi:

- Lijevo/Desno: Ako je odabrana lijeva ili desna strana, oba vanjska zrcala će se pomaknuti.
- Neutral (središnji položaj): ako nije odabrana strana, ni jedno se zrcalo neće pomaknuti.

Vanjska će zrcala zauzeti ishodišni položaj ako se dogodi nešto od ovog:

- Start/Stop prekidač je prebačen u položaj OFF ili ACC položaj.
- Mjenjač je prebačen u bilo koji položaj osim R (hod unazad).
- Nije odabrana ni jedna strana za podešavanje (vidi gore).

Postavke sustava pomoći pri parkiranju unazad

Ako je teško vidjeti unazad s nagnutim vanjskim zrcalom, moguće je modificirati kut nagiba.

Kad je vozilo isporučeno, podešeni kutevi zrcala lijevo i desno se razlikuju kako bi se olakšao pogled unazad vozaču.

1. Vozilo mora stajati.
2. Pritisnite pedalu kočnice i prebacite mjenjač u položaj R (hod unazad). Kad se pritisne L (lijevo) ili R (desno) prekidač, oba vanjska zrcala će se vratiti u ishodišni položaj.
3. Odaberite L ili R zrcalo koje biste željeli podesiti. Potom pritisnite ▼, ▲, ◀, ▶, prekidač dok ne dosegnete željeni položaj.
4. Nakon podešavanja kuta vanjskog zrcala, prebacite mjenjač u neki drugi položaj osim R (hod unazad) ili prekidač za odabir zrcala L ili R prebacite u neutralni položaj (L ili R prekidači ne smiju biti pritisnuti).
5. Slijedite proceduru po točkama 1-4 kako biste podesili kut drugog zrcala.

Reset sustava pomoći pri parkiranju unazad

Za povratak nagiba zrcala natrag u osnovni kut, prebacite mjenjač u položaj R (hod unazad) i podesite kut nagiba zrcala više nego je kad se mjenjač nalazi u položajima P (Park), N (prazan hod) i D (Drive).

OPASKA

Ako se mijenja nagib zrcala, preporučuje se poštivanje procedure u koracima 1 do 4 za svako zrcalo pojedinačno.

PROZORI

Sprijeda / straga

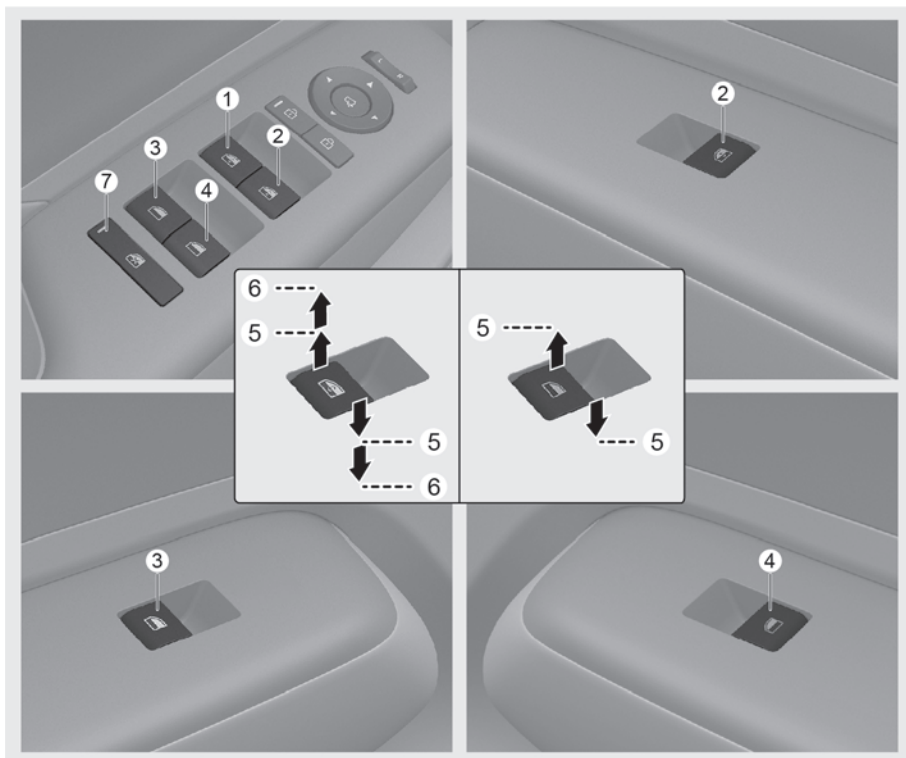

- (1) Prekidač električnog prozora vrata vozača
- (2) Prekidač električnog prozora vrata suvozača
- (3) Prekidač električnog prozora stražnjih vrata (lijevo)
- (4) Prekidač električnog prozora stražnjih vrata (desno)
- (5) Otvaranje i zatvaranje prozora
- (6) Automatsko električno podizanje/spuštanje prozora
- (7) Prekidač električnog zaključavanja prozora / Elektronička sigurnosna brava za djecu

Električno pokretani prozori

Prekidač za paljenje mora biti u položaju ON da bi prozori mogli raditi. Svaka vrata imaju prekidač električnog prozora koji kontrolira prozor na vratima. Vozačeva vrata imaju središnji prekidač električnih prozora koji kontrolira sve prozore u vozilu. Također, vozač ima prekidač zaključavanja električnih prozora kojim može blokirati rad stražnjih putničkih prozora.

Električni prozori rade otprilike 3 minute nakon što je ključ uklonjen ili okrenut u položaj ACC ili LOCK. No, ako su prednja vrata otvorena, električni prozori neće raditi ni unutar 3 minute.

Otvaranje i zatvaranje prozora

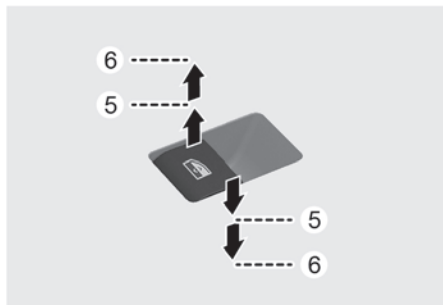

Otvaranje prozora

Za otvaranje prozora, pritisnite prema dolje prednji dio odgovarajućeg prekidača na poziciju prvog klika (5). Pustite prekidač kad želite da prozor stane.

Zatvaranje prozora

Za zatvaranje prozora, povucite prema gore prednji dio odgovarajućeg prekidača na poziciju prvog klika (5). Pustite prekidač kad želite da prozor stane.

Automatsko spuštanje/podizanje prozora

Pritiskom ili povlačenjem prema gore prekidača električnog prozora do drugog položaja (6) sasvim će spustiti ili podići prozor čak i kada je prekidač pušten. Za zaustavljanje prozora u željenom položaju dok je prozor u radu, povucite prema gore ili pritisnite prema dolje i pustite prekidač.



UPOZORENJE

- Ne dopustite djeci igru s električnim prozorima. Držite vozačev prekidač za zaključavanje električnih prozora u položaju LOCK (pritisnuto). Mogu se dogoditi ozbiljne ozljede zbog nehotičnog dječjeg rukovanja prozorima.
- Nemojte kroz prozor gurati ruke, glavu ili bilo koji drugi dio tijela, jer prijetе ozbilje ozljede.

Resetiranje električnih prozora

Ako električni prozor ne radi normalno, sustav automatskih električnih prozora mora se resetirati na sljedeći način:

1. Okrenite prekidač za paljenje u položaj ON.
2. Zatvorite vozačev prozor i nastavite s povlačenjem prekidača vozačevog prozora najmanje 1 sekundu nakon što je prozor u potpunosti zatvoren.

Ako električno pokretanje prozora ne radi dobro nakon resetiranja, preporučujemo da posjetite ovlaštenog Hyundai trgovca.



UPOZORENJE

Automatski obrat (vidi desno) ne radi tijekom resetiranja prozora. Vodite pažnju da netko ili nešto ne bude zaglavljeno tijekom procesa resetiranja prozora jer su moguće teške ozlijede ili oštećenja.

Automatski obrat

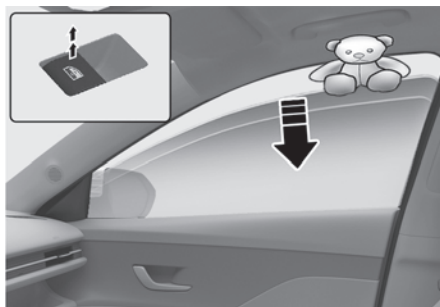

Ako uzlazno kretanje prozora blokira predmet ili dio tijela, prozor će prepoznati otpor i zaustaviti kretanje prema gore. Prozor će se zatim spustiti otprilike 30 cm kako bi se omogućili uklanjanje predmeta.

Ako prozor prepozna otpor dok se prekidač električnog prozora kontinuirano povlači, prozor će zaustaviti kretanje prema gore i zatim se spustiti oko 2.5 cm.

Ako se prekidač električnog prozora ponovno kontinuirano povlači unutar 5 sekundi nakon što je prozor spustila značajka automatskog obrata prozora, automatski obrat prozora neće raditi.



Obavijest

Značajka automatskog obrata aktivna je samo kad se "auto up" značajka koristi potpunim povlačenjem prekidača. Značajka automatskog obrata neće raditi ako se prozor podiže polovičnim povlačenjem prekidača električnog prozora.

OPASKA

Nemojte na prozore ugrađivati nikakve dodatke. Zbog njih možda neće raditi značajka automatskog obrata.

UPOZORENJE

Uvijek vodite računa o preprekama prije podizanja bilo kojeg prozora kako biste izbjegli ozljede ili oštećenje vozila. Ako se predmet manji od 4 mm u promjeru uhvati između prozorskog stakla i vodilice gornjeg okvira prozora, automatski obrat prozora možda neće prepoznati otpor i neće se zaustaviti i promijeniti smjer.

Prekidač zaključavanja električnih prozora



Vozač može isključiti prekidače električnih prozora na stražnjim vratima pritiskom prekidača zaključavanja električnih prozora u zaključani položaj.

Kad se pritisne prekidač zaključavanja električnih prozora:

- Vozač može upravljati svim električnim prozorima.
- Prekidač suvozača može upravljati radom suvozačkog prozora.
- Prekidači stražnjih vrata ne mogu upravljati radom stražnjih prozora.

UPOZORENJE

Ne dopustite djeci igru s električnim prozorima. Držite vozačev prekidač za zaključavanje električnih prozora u položaju LOCK (pritisnuto). Mogu se dogoditi ozbiljne ozljede zbog nehotičnog dječjeg rukovanja prozorima.

OPASKA

- Kako bi se izbjeglo moguće oštećenje sustava električnih prozora, nemojte otvarati ili zatvarati dva ili više prozora u isto vrijeme. To će ujedno osigurati dugovječnost osigurača.
- Nikada nemojte koristiti glavni prekidač na vozačevim vratima i individualni prekidač prozora u suprotnim smjerovima u isto vrijeme. Ako se to učini, prozor će se zaustaviti i neće se moći otvoriti ili zatvoriti.

Funkcija daljinskog zatvaranja prozora (ako je u opremi)

■ Tip A



■ Tip B



Pomicanje prozora možete nadzirati i kad je vozilo isključeno pritiskom na prekidač za zaključavanje (1) ili prekidač za otključavanje (2).

- Pritisnite prekidač za zaključavanje dulje od 3 sekunde. Vrata će se zaključati i pomicanje prozora se zaustavlja kad pustite prekidač.
- Pritisnite prekidač za otključavanje dulje od 3 sekunde. Vrata će se otključati i pomicanje prozora se zaustavlja kad pustite prekidač.

i Obavijest

- Funkcija daljinskog otvaranja / zatvaranja prozora radi samo ako je vozilo opremljeno Safety Power Windows prozorima.
- Funkcija daljinskog zatvaranja prozora može naglo stati ako se udaljite od vozila tijekom zatvaranja. Budite u blizini vozila i pratite proces zatvaranja prozora.
- Jedan od prozora može zastati uslijed povećanog otpora. Ako se to dogodi, on će stati, ali ostali prozori će nastaviti sa zatvaranjem. Zato uvijek provjerite jesu li svi prozori zatvoreni.
- Vodite računa da funkcija daljinskog otvaranja i zatvaranja prozora otključava i vrata na vozilu.

! UPOZORENJE

- Nemojte kroz prozor gurati ruke, glavu ili bilo koji drugi dio tijela, jer prijetе ozbilje ozljede. Prije korištenja funkcije daljinskog otvaranja / zatvaranja prozora budite sigurni da ne postoje bilo kakve prepreke koje bi mogle ometati zatvaranje prozora.

OPASKA

Nemojte prozore na vozilu ostavljati otvoreni kad napuštate vozilo kako biste spriječili krađu ili oštećenje od prodora vode u kabinu vozila.

PANORAMSKI PROZOR (AKO JE U OPREMI)

Ako je Vaše vozilo opremljeno krovnim otvorom, možete klizno otvoriti ili nagnuti krov ručicom za upravljanje koja se nalazi na stropnoj konzoli.



Krovni otvor može se otvarati, zatvarati, ili nagnuti samo kad je prekidač za paljenje u položaju ON ili START.

Krovni otvor radi otprilike 3 minute nakon što je ključ uklonjen ili okrenut u položaj ACC ili LOCK. No, ako su prednja vrata otvorena, krovni otvor neće raditi ni unutar 3 minute.



UPOZORENJE

- Nikada nemojte namještati sjenilo tijekom vožnje. To može dovesti do gubitka kontrole i nesreće koja može prouzročiti smrt, ozbiljne ozljede, ili oštećenje imovine.
- Nemojte ostavljati vozilo uključeno i ključ u vozilu u kojem su djeca bez nadzora. Djeca bez nadzora mogu upravljati sjenilom panoramskog krova što može izazvati ozbiljne ozljede.
- Nemojte sjediti na krovu vozila. To može izazvati oštećenja vozila i u vožnji je izuzetno opasno.

OPASKA

Nemojte koristiti krovni otvor ako su krovni nosači ugrađeni na vozilo ili se na krovu prevozi neki teret ili prtljaga.

Pokretano sjenilo

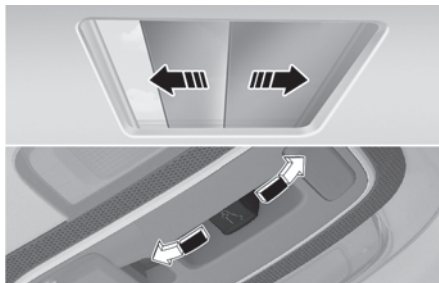

Koristite sjenilo kako biste blokirali izravnu sunčevu svjetlost iz krovnog stakla.

Pokretano sjenilo radi otprilike 3 minute nakon što je Start/stop okrenut u položaj ON ili START.

- Automatsko otvaranje sjenila: povucite ručicu krovnog otvora prema nazad.
- Automatsko zatvaranje sjenila: gurnite ručicu krovnog otvora prema naprijed. No, ako je krovni prozor otvoren, staklo će se prvo zatvoriti.

Za zaustavljanje kretanja u bilo kojem trenutku, nakratko povucite ručicu krovnog otvora u bilo kojem smjeru.

OPASKA

Nakon što je sjenilo u potpunosti zatvoreno nemojte ga ručno povlačiti. Može se dogoditi oštećenje vozila i drugih komponenti sustava.



Obavijest

Nabori na pokretanom sjenilu su normalna pojava zbog karakteristike korištenog materijala.

Naginjanje krovnog otvora

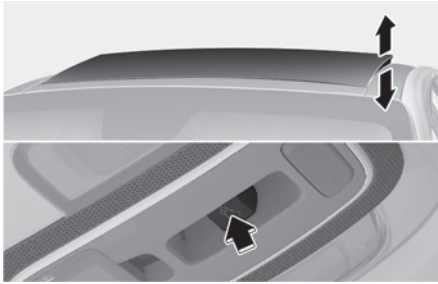

- Ako pritisnete ručicu krovnog otvora prema gore, staklo krovnog otvora će se podići, odnosno nagnuti. Držite ručicu dok krovni prozor ne dosegne željeni položaj. Ako je sjenilo zatvoreno, ono će se prvo otvoriti.
- Pritisnite ručicu krovnog otvora prema naprijed ili gore i krovni prozor će se zatvoriti.

Za zaustavljanje kretanja krovnog otvora u bilo kojem trenutku, nakratko povucite ili pritisnite ručicu krovnog otvora.

Otvaranje klizanjem

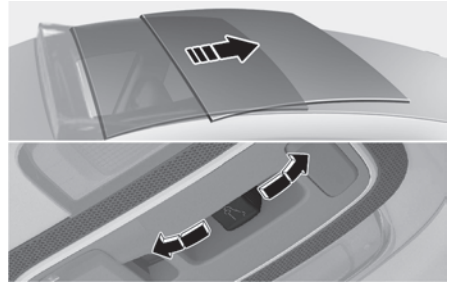

- Ako pomaknete ručicu krovnog otvora kratkotrajno prema nazad do prvog klika, staklo krovnog otvora klizat će dok se skroz otvori ili ne zatvori. Ako je sjenilo zatvoreno, ono će se prvo otvoriti.
Ako pomaknete ručicu krovnog otvora kratkotrajno prema naprijed do prvog klika, staklo krovnog otvora klizat će dok se skroz ne zatvori. Ako je staklo zatvoreno, sjenilo će se zatvoriti.
- Ako pomaknete ručicu krovnog otvora kratkotrajno prema nazad ili prema naprijed do drugog klika, staklo krovnog otvora klizat će dok se skroz otvori ili ne zatvori. Za zaustavljanje kretanja krovnog otvora u bilo kojem trenutku, nakratko povucite ili pritisnite ručicu krovnog otvora.

Automatski obrat

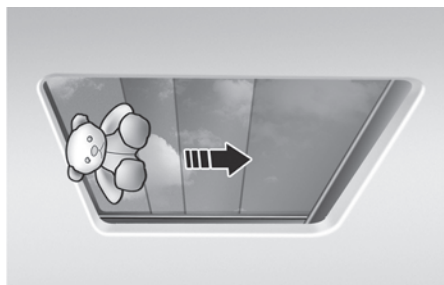

Ako se predmet ili dio tijela otkrije dok se sjenilo zatvara automatski, obrnut će smjer i zatim se zaustaviti.

Funkcija automatskog obrata ne radi ako je mala prepreka između kliznog stakla ili sjenila i okvira krovnog otvora.

Uvijek provjerite jesu li svi putnici i predmeti udaljeni od krovnog otvora prije zatvaranja.

UPOZORENJE

- Male predmete sistem možda neće prepoznati i neće krenuti u automatski obrat. Budite pažljivi, može doći do oštećenja ili ozljeda.
- Uvijek provjerite jesu li svi putnici i predmeti udaljeni od sjenila prije zatvaranja kako bi se izbjegle ozljede ili oštećenja.

OPASKA

- Nakon što je sjenilo u potpunosti zatvoreno nemojte ga ručno povlačiti. Može se dogoditi oštećenje vozila i drugih komponenti sustava.
- Nemojte nastaviti s pomicanjem ručice za krovni otvor nakon što je krov u potpunosti otvoren, zatvoren, ili nagnut. Može doći do oštećenja elektromotora ili komponenti sustava.
- Povremeno očistite prljavštinu koja se može nakupiti na vodilici.
- Ako pokušate otvoriti krovni otvor kad je temperatura ispod ništice ili kad je krovni otvor prekriven snijegom ili ledom, staklo ili elektromotor mogu se oštetiti.
- U hladnim i mokrim klimama, električni prozori možda neće raditi pravilno zbog zamrzavanja.
- Nakon pranja vozila ili pljuska, vodite računa da obrišete svu vodu koja je na krovnom otvoru prije upotrebe.
- Svakako uz potpunosti zatvorite krovni otvor prije napuštanja vozila. Ako je krov otvoren, kiša ili snijeg mogu ući kroz krovni otvor i namočiti unutrašnjost, a može doći i do krađe.

UPOZORENJE

Pripazite da bilo čiju glavu, ruke ili dijelove tijela ne zahvati zatvarajući krovni otvor. Ne gurajte lice, vrat, ruke ili tijelo kroz krovni otvor za vrijeme vožnje.

Resetiranje krovnog prozora



Sjenilo krovnog prozora potrebno je resetirati ako se dogodi nešto od sljedećeg:

- Akumulator 12V je ispražnjen ili iskopčan
- Pripadajući osigurač je zamijenjen ili iskopčan
- Funkcija AUTO OPEN/CLOSE pomicanja sjenila krovnog prozora na jedan dodir ne radi pravilno

Postupak resetiranja sjenila krovnog prozora:

1. Preporučuje se da ovaj postupak ne radite u vožnji, ali s uključenim vozilo. Pokrenite vozilo s mjenjačem u položaju P (Park).
2. Zatvorite sjenilo u potpunosti ako su otvoreni. Gurnite ručicu prema naprijed dok sjenilo nije zatvoreno.
3. Otpustite ručicu krovnog prozora kad je sjenilo zatvoreno.
4. Pritisnite ručicu krovnog prozora prema naprijed u smjeru zatvaranja dok se sjenilo ne pomakne. Pustite ručicu.
5. Opet pritisnite ručicu krovnog otvora prema naprijed u smjeru zatvaranja dok se sjenilo ne otvori i ne zatvori. Nemojte otpuštati ručicu dok ova operacija nije odrađena.

Ako ručicu otpustite tijekom procedure reseta, krenite ispočetka od točke 2.

i Obavijest

Ako se ne obavi resetiranje krovnog prozora nakon zamjene akumulatora ili pregorjelog osigurača, krovni prozor možda neće raditi kako treba.

Za dodatne informacije preporučujemo da posjetite ovlaštenog HYUNDAI trgovca.

Upozorenje otvorenog krovnog otvora (ako je dio opreme)

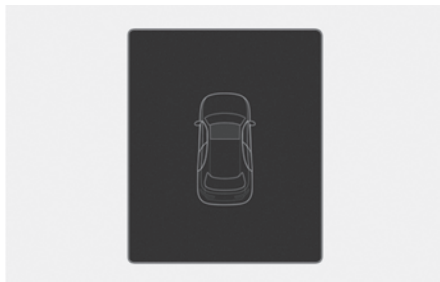

Ako vozač isključi motor, a krovni otvor nije u potpunosti zatvoren, zvuk upozorenja će se oglasiti u trajanju nekoliko sekundi i na LCD zaslonu će se prikazati upozorenje. Uvijek zatvorite krovni otvor prije napuštanja vozila.

OPASKA

Svakako uz potpunosti zatvorite krovni otvor prije napuštanja vozila. Ako je krov otvoren, kiša ili snijeg mogu ući kroz krovni otvor i namočiti unutrašnjost, a može doći i do krađe.

POKLOPAC MOTORA

Otvaranje poklopca motora



1. Parkirajte vozilo i uključite parkirnu kočnicu.
2. Povucite ručicu da biste otkvačili poklopac motora. Poklopac motora treba sam malo iskočiti.

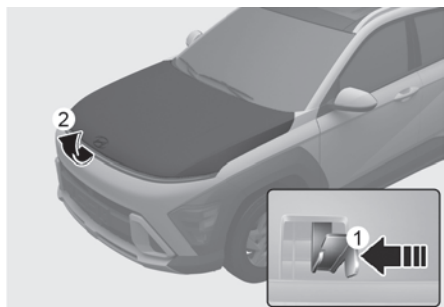

3. Dođite do prednjeg dijela vozila, podignite poklopac motora neznatno, gurnite ručicu u lijevo (1) na sredini unutar poklopca motora i podignite poklopac motora (2).

Nakon što je poklopac motora podignut napola, dalje će se otvoriti sam do kraja.

Zatvaranje poklopca motora

1. Prije zatvaranja poklopca vozila, provjerite sljedeće:
 - Svi alati ili drugi predmeti moraju biti uklonjeni iz vozilnog prostora.
 - Svi čepovi za tekućine u vozilnom prostoru moraju biti pravilno postavljeni.
 - Rukavice, krpe ili bilo koji drugi zapaljivi materijal moraju se ukloniti.
2. Spustite poklopac motora do pola visine (cca 30 cm do zatvorenog položaja) i pustite ga da se zatvori. Pritisnite ga do kraja.
3. Provjerite je li poklopac motora zaključan sigurno. Ako je poklopac blago odignut, nije dobro zatvoren. Otvorite ga i iznova zatvorite, ali uz primjenu veće sile.



UPOZORENJE

- Prije zatvaranja poklopca vozila, budite sigurni da su sve prepreke uklonjene iz otvora poklopca. Zatvaranje poklopca motora prisutnom preprekom u otvoru poklopca može prouzročiti oštećenje imovine ili teške ozljede.
- Uvijek dvaput provjerite je li poklopac motora čvrsto pričvršćen prije vožnje. Ako se ne zakvači, poklopac se može naglo otvoriti dok je vozilo u pokretu, uzrokujući gubitak vidljivosti, što bi moglo prouzročiti nesreću.
- Ne pomičite vozilo s podignutim poklopcem vozila. Pogled će vam biti zapriječen, a poklopac motora mogao bi pasti ili se oštetiti.

PRTLJAŽNIK

Otvaranje poklopca prtljažnika

Otvaranje poklopca prtljažnika izvana

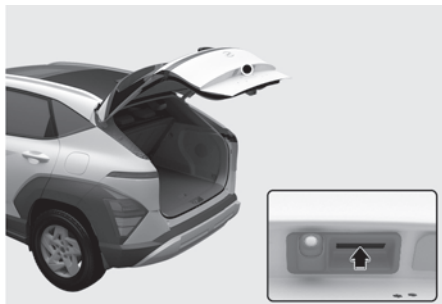

Parkirajte vozilo i uključite parkirnu kočnicu uz ručicu mjenjača u položaju P (Park).

Učinite nešto od sljedećeg:

- Otključajte sva vrata pomoću prekidača, ključa ili smart ključa. Pritisnite prekidač na ručki poklopca prtljažnika i podignite poklopac prtljažnika.
- Pritisnite prekidač za otključavanje poklopca prtljažnika dulje od 1 sekunde na odašiljaču (ili smart ključu). Potom pritisnite prekidač na ručki poklopca prtljažnika i podignite poklopac prtljažnika.
- Pritisnite prekidač na ručki poklopca prtljažnika sa smart ključem u Vašem posjedu. Podignite poklopac prtljažnika.

Otvaranje poklopca prtljažnika iznutra



Pritisnite prekidač za otvaranje poklopca prtljažnika. On će se otvoriti.

Zatvaranje poklopca prtljažnika

Za zatvaranje, spustite poklopac prtljažnika, zatim ga pritisnite prema dolje dok se zaključa. Kako biste bili sigurni da je poklopac prtljažnika pravilno zatvoren, uvijek ga pokušajte povući prema gore.



UPOZORENJE

Poklopac prtljažnika uvijek treba biti potpuno zatvoren dok je vozilo u pokretu. Ako ostane otvoren ili odškrinut, otrovni ispušni plinovi (u kojima ima i CO) mogu ući u automobil i prouzročiti ozbiljnu bolest ili smrt.

UPOZORENJE

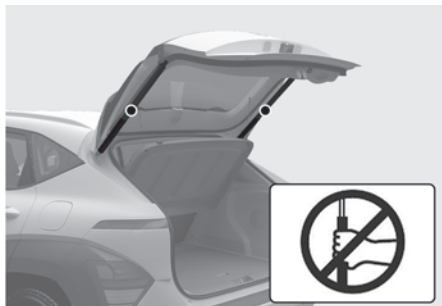

Nemojte se naslanjati na plinske opruge koje drže poklopac, niti za njih vezati bilo kakvu užad za osiguranje predmeta u prtljažniku jer to može izazvati lom opruga koje će probiti stražnji vjetrobran i otrovni ispušni plinovi će naći svoj put u kabinu.

UPOZORENJE

Nikome ne bi smjelo biti dopušteno da bude u prtljažniku vozila u bilo koje doba. Prtljažnik je vrlo opasno mjesto u slučaju sudara, jer je dio vozila koji je zamišljen da se deformira u slučaju sudara. Osim toga, osoba koja ostane u prtljažniku zatvorena može se ugušiti od nedostatka zraka ili nastradati uslijed naglih promjena temperature (vrućine ljeti, hladnoće zimi). Vaše vozilo treba biti zaključano i ključ treba biti izvan dohvata djece. Roditelji trebaju naučiti svoju djecu o opasnostima igranja u prtljažnom prostoru. Prtljažnik je vrlo opasno mjesto, jer u slučaju naleta on postaje deformacijska zona.

Otvaranje vrata prtljažnika u nuždi

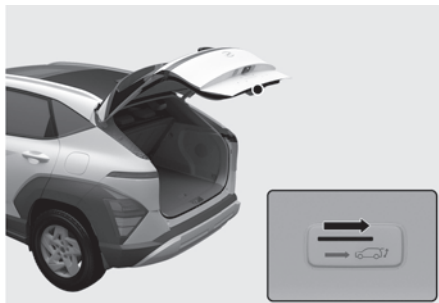

Vaše vozilo je opremljeno sigurnosnom polugom za otpuštanje vrata prtljažnika u nuždi koja se nalazi na vratima prtljažnika. Kada je netko nehotice zaključan u prtljažniku.

Vrata se mogu otvoriti na sljedeći način:

1. Uklonite poklopac.
2. Gurnite ručicu u desno (smjer strelice).
3. Otvorite poklopac prtljažnika.

UPOZORENJE

- Provjerite smještaj sigurnosne poluge za otpuštanje vrata prtljažnika u nuždi u vozilu i kako otvoriti vrata prtljažnika ako ste slučajno zaključani u prtljažniku kako bi znali postupiti ispravno u slučaju nužde .
- Nitko se ne smije voziti u prtljažniku vozila u bilo kojem trenutku. Prtljažnik je vrlo opasno mjesto u slučaju od sudara.
- Sigurnosnu polugu za otpuštanje vrata prtljažnika u nuždi koristite s oprezom, osobito kada je vozilo u pokretu.

ELEKTRIČNI POKLOPAC PRTLJAŽNIKA (AKO JE U OPREMI)

Uvjeti rada električnog poklopca prtljažnika

Električni poklopac prtljažnika radi dok je motor uključen i ručica mjenjača je u položaju P (Park). No, električni poklopac prtljažnika će raditi bez obzira na stupanj prijenosa u kojem je mjenjač dok je motor ugašen.

Ipak, zbog sigurnosti se preporučuje da je prije bilo kakvog korištenja električnog poklopca prtljažnika ručica mjenjača u položaju P.



UPOZORENJE

- Nikad nemojte u vozilu bez nadzora ostaviti djecu ili životinje.
Djeca ili životinje mogu nenamjerno uključiti električni poklopac prtljažnika što može imati za posljedicu teške ozljede ili oštećenje vozila.
- Svakako se uvjerite prije korištenja električnog poklopca prtljažnika da u blizini nisu osobe ili predmeti koji bi mogli smetati. Prije korištenja prtljažnika pričekajte da se poklopac prtljažnika otvori do kraja i stane.

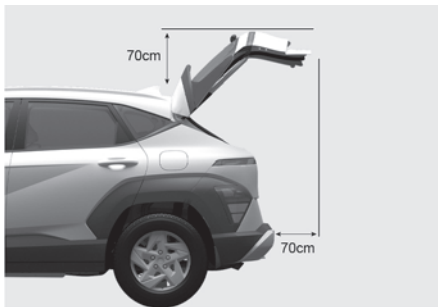

OPASKA

- Nemojte ručno pokušati otvoriti ili zatvoriti poklopac prtljažnika, jer to može izazvati oštećenje električnog pogonskog mehanizma. Ako je ručno otvaranje/zatvaranje neizbježno zbog praznog ili odspojenog akumulatora činite to pažljivo i bez primjene pretjerane sile.
- Nemojte koristiti električni poklopac prtljažnika više od 10 puta uzastopce nakon što je vozilo isključeno. Koristite električni poklopac prtljažnika kad je vozilo uključeno, ako je potrebno učestalo korištenje kako se ne bi ispraznio akumulator 12V.
- Nemojte ostavljati električni poklopac prtljažnika otvoren dulje vrijeme. To može isprazniti akumulator 12V.
- Električni poklopac prtljažnika možda neće raditi, ako je ostavljen otvoren dulji vremenski period. Ako je ručno zatvaranje neizbježno, činite to pažljivo, polako i bez primjene pretjerane sile.
- Dok je poklopac u pokretu, nemojte djelovati na njega pretjeranom silom. To može izazvati oštećenje vozila.
- Poklopac prtljažnika uvijek treba biti potpuno zatvoren dok je vozilo u pokretu. Nemojte se naslanjati na plinske opruge koje drže poklopac, niti za njih vezati bilo kakvu užad za osiguranje predmeta u prtljažniku jer to može izazvati lom opruga tj. oštećenje vozila.

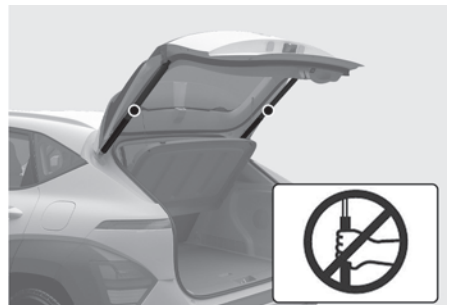

- Nemojte modificirati ili popravljati bilo koji dio sustava električnog poklopca prtljažnika. Preporučujemo da sustav provjeri ovlaštenu HYUNDAI trgovac.
- Nemojte koristiti električni poklopac prtljažnika u ovim uvjetima. Električni poklopac prtljažnika možda neće raditi kako bi trebao.
 - Jedna strana vozila je dignuta radi pregleda ili zamjene kotača
 - Vozilo je parkirano na neravnoj podlozi poput kosine i sl.
- Zatvorite poklopac do kraja i zaključajte sva vrata i prtljažnik pomoću prekidača za središnje zaključavanje prije ulaska u automatsku auto-praonicu.
- Nemojte mlaz vode pod visokim tlakom usmjeravati izravno u prekidač otvaranja/zatvaranja prtljažnika. Prekidač bi se mogao nenadano otvoriti.

i Obavijest

- U hladnim i vlažnim klimama, vanjski prekidač električnog poklopca prtljažnika možda neće ispravno raditi zbog smrzavanja. Ako se to dogodi, uklonite led s prekidača ili koristite prekidač na smart ključu ili instrument konzoli u unutrašnjosti vozila.
- Ako smart ključ ostane u prtljažniku i zatvorite prtljažnik, oglasit će se zvuk upozorenja u trajanju od 5 sekundi. Ako se to dogodi otvorite prtljažnik pomoću vanjskog prekidača.
- Ako na poklopcu postoje prepreke poput snijega, prtljažnik se možda neće automatski otvoriti. Nakon uklanjanja prepreka, pokušajte iznova.
- Budite oprezni na nagibima, jer se poklopac nakon otvaranja može malo spustiti prije nego se otvori do kraja.

Korištenje električnog poklopca prtljažnika

Prekidač električnog poklopca prtljažnika (Smart ključ)

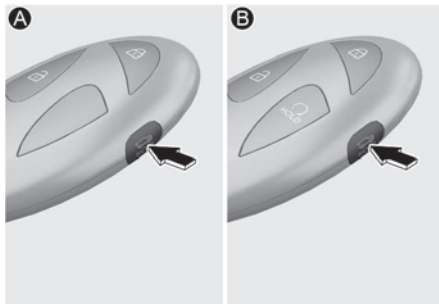

Električni poklopac prtljažnika se otvori kad pritisnete prekidač za otključavanje prtljažnika na smart ključu u trajanju od cca 1 sekunde. Prtljažnik se otvara praćen zvukom upozorenja.

Za zaustavljanje poklopca u slučaju nužde kratko pritisnite prekidač električnog poklopca prtljažnika.

Poklopac će se automatski zatvoriti i zaključati ako pritisnete i držite prekidač električnog poklopca prtljažnika dok je poklopac otvoren. Ako pustite prekidač za vrijeme zatvaranja poklopca prtljažnika, zatvaranje će se prekinuti praćeno zvučnim upozorenjem u trajanju od 5 sekundi.

Također, ako se smart ključ ne nalazi u radnom području vozila, zatvaranje će se prekinuti praćeno zvučnim upozorenjem u trajanju od 5 sekundi.

Prekidač električnog poklopca prtljažnika (Instrument ploča)



Električni poklopac prtljažnika se otvori kad pritisnete prekidač za otključavanje prtljažnika. Prtljažnik se otvara praćen zvukom upozorenja.

Za zaustavljanje poklopca u slučaju nužde kratko pritisnite prekidač električnog poklopca prtljažnika.

Poklopac će se automatski zatvoriti i zaključati ako pritisnete i držite prekidač električnog poklopca prtljažnika dok je poklopac otvoren. Ako pustite prekidač za vrijeme zatvaranja poklopca prtljažnika, zatvaranje će se prekinuti praćeno zvučnim upozorenjem u trajanju od 5 sekundi.

Prekidač otvaranja električnog poklopca prtljažnika (vanjski)

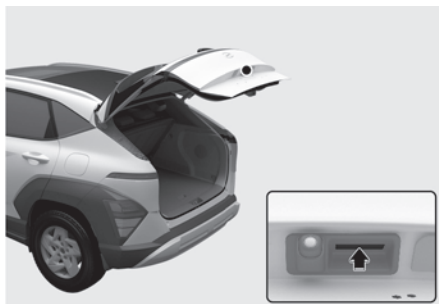

Električni poklopac prtljažnika se otvori kad pritisnete prekidač za otključavanje prtljažnika.

Ako je vozilo zaključano, pritisnite prekidač za otključavanje prtljažnika dok je smart ključ kod vas.

Za zaustavljanje poklopca u slučaju nužde kratko pritisnite prekidač električnog poklopca prtljažnika.

Ako su vrata otključana, poklopac će se otvoriti uz zvučno upozorenje na pritisak prekidača čak i ako uza se nemate smart ključ.

Prekidač zatvaranja električnog poklopca prtljažnika (unutarnji)



Pritisnite prekidač za zaključavanje prtljažnika. Prtljažnik će se zatvoriti praćeno zvučnim upozorenjem. Za zaustavljanje poklopca u slučaju nužde kratko pritisnite prekidač električnog poklopca prtljažnika.

Automatski obrat

Tijekom otvaranja i zatvaranja električnih vrata prtljažnika, ako električna vrata prtljažnika blokira predmet ili dio tijela, električna vrata prtljažnika prepoznat će otpor. Ako je otpor prepoznat dok se otvaraju vrata prtljažnika, zaustavit će se i pokrenuti u suprotnom smjeru. Ako je otpor prepoznat dok se zatvaraju vrata prtljažnika, zaustavit će se i pokrenuti u suprotnom smjeru.

- No ako je otpor slab, izazvan tankim ili mekim predmetom, ili su vrata prtljažnika blizu pozicije zaključavanja, automatsko zaustavljanje i povrat možda neće prepoznati otpor.
- Automatski obrat se može aktivirati u slučaju snažnog udarca i bez prepreka.

UPOZORENJE

Nikada nemojte namjerno postaviti predmet ili dio tijela na put električnih vrata prtljažnika kako biste provjerili da automatski povrat funkcionira.

Obavijest

Ako se funkcija automatskog povrata aktivira više od dva puta uzastopno tijekom otvaranja ili zatvaranja, električna vrata prtljažnika će se zaustaviti u toj poziciji. U tom slučaju, zatvorite vrata prtljažnika ručno i ponovno automatski pokrenite vrata prtljažnika nakon 30 sekundi.

Podješavanje električnih vrata prtljažnika

Vozač može podesiti visinu potpuno otvorenih vrata ili brzine otvaranja prtljažnika u postavkama infotainment sustava. Postavke se odabiru u infotainment sustavu.

Podješavanje brzine otvaranja električnih vrata prtljažnika

Za podešavanje visine otvaranja električnih vrata prtljažnika odaberite **Settings > Vehicle > Door > Power Tailgate Opening Speed** u infotainment sustavu.

Podješavanje visine otvaranja električnih vrata prtljažnika

Za podešavanje visine otvaranja električnih vrata prtljažnika odaberite **Settings > Vehicle > Door > Power Tailgate height** u infotainment sustavu.

Obavijest

Infotainment sustav se može promijeniti nakon ažuriranja softvera. Za više informacija pogledajte priručnik o infotainment sustavu.

Podešavanje visine otvaranja električnih vrata prtljažnika

1. Namjestite vrata prtljažnika ručno na visinu koju želite.
2. Pritisnite unutarnji prekidač za zatvaranje vrata prtljažnika dulje od 3 sekunde.

Ako je visina otvaranja podešena ručno i potom se u infotainment sustavu odabere **'User Height Setting'**, električni poklopac prtljažnika će se automatski otvoriti do visine koju je vozač ručno podesio.

i Obavijest

- Ako visina otvaranja nije ručno podešena, električni poklopac prtljažnika će se automatski otvoriti do kraja, ako se u infotainment sustavu odabere **'User Height Setting'**.
- Ako je u postavkama infotainment sustava odabrana jedna od visina otvaranja (Full Open/Level3/ Level2/Level1) i potom se odabere **'User Height Setting'**, električni poklopac prtljažnika će se automatski otvoriti do prethodno podešene vrijednosti.
- Brzina i visina otvaranja električnih vrata prtljažnika se mogu promijeniti sukladno povezanom korisničkom profilu (User Profile). Ako se promijeni korisnik, brzina i visina otvaranja električnih vrata prtljažnika se također mijenjaju.

Kako resetirati električna vrata prtljažnika

Ako je akumulator ispražnjen ili iskopčan, ili ako je pripadajući osigurač zamijenjen ili iskopčan, za normalno funkcioniranje električnih vrata prtljažnika resetirajte električna vrata prtljažnika na sljedeći način:

1. Stavite ručicu mjenjača u P (Park).
2. Pritisnite prekidač ručke vrata prtljažnika i prekidač za zatvaranje vrata prtljažnika u isto vrijeme dok se ne začuje zvuk potvrde.
3. Zatvorite vrata prtljažnika ručno.
4. Pritisnite vanjski prekidač vrata prtljažnika. Prtljažnik se mora otvoriti praćeno zvučnim upozorenjem.

Pričekajte da se poklopac prtljažnika otvori do kraja kako bi se dovršio postupak reseta. Ako se poklopac zaustavi prije nego se otvorio do kraja, reset nije dovršen.

i Obavijest

- Ako je akumulator ispražnjen ili iskopčan, ili ako je pripadajući osigurač zamijenjen ili iskopčan, električna vrata prtljažnika možda neće raditi normalno.
- Ako električna vrata ne rade pravilno nakon gore opisane procedure, preporučujemo da sustav provjeri ovlašteni HYUNDAI trgovac.

Otvaranje vrata prtljažnika u nuždi

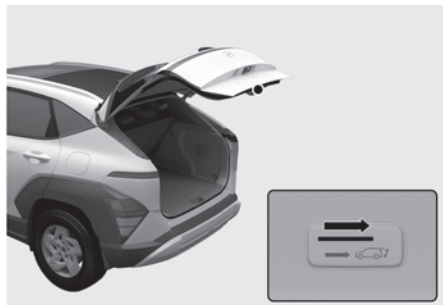

Vaše vozilo je opremljeno sigurnosnom polugom za otpuštanje vrata prtljažnika u nuždi koja se nalazi na vratima prtljažnika. Kada je netko nehotice zaključan u prtljažniku, vrata se mogu otvoriti na sljedeći način:

1. U prorez na dnu poklopca prtljažnika gurnite dugi, plosnati predmet poput ključa.
2. Gurnite predmet u desno kako prikazuje ilustracija.
3. Otvorite poklopac prtljažnika.

UPOZORENJE

- Nitko se ne smije voziti u prtljažniku vozila u bilo kojem trenutku. Prtljažnik je vrlo opasno mjesto u slučaju od sudara.
- Sigurnosnu polugu za otpuštanje vrata prtljažnika u nuždi koristite s oprezom, osobito kada je vozilo u pokretu.

SMART POKLOPAC PRTLJAŽNIKA (AKO JE U OPREMI)

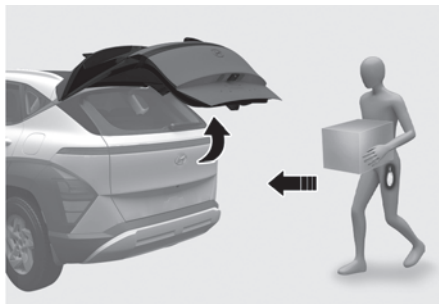

Na vozilu opremljenom smart ključem, vrata prtljažnika mogu se otvoriti aktivacijom bez dodira koristeći sustav smart vrata prtljažnika.

Kako koristiti smart vrata prtljažnika

Vrata prtljažnika mogu se otvoriti aktivacijom bez dodira ako su zadovoljeni svi sljedeći uvjeti kad se sva vrata zatvore i zaključaju.

- Smart funkcija poklopca prtljažnika je uključena u postavkama infotainment sustava.
- Smart funkcija poklopca prtljažnika je dostupna 15 sekundi nakon što se sva vrata zatvore i zaključaju.
- Poklopac prtljažnika će se otvoriti ako je smart ključ u području prepoznavanja (otprilike 50-100 cm iza vozila) dulje od 3 sekunde.

Obavijest

O radu smart vrata prtljažnika:

- Funkcija automatskih vrata prtljažnika je deaktivirana kad vrata nisu zaključana ili zatvorena.
- Ako je funkcija automatskih vrata prtljažnika aktivirana, funkcija je aktivirana nakon 15 sekundi kad se sva vrata zatvore i zaključaju.
- Ako se postavite unutar 1.5 metara od ručke vrata vozača (ili ručke vrata suvozača), funkcija automatskih vrata prtljažnika nije deaktivirana. (ako je funkcija dobrodošlice aktivirana)
- Funkcija automatskih vrata prtljažnika je deaktivirana kad je smart ključ u vozilu.

1. Podešavanje

Funkcija smart vrata prtljažnika tvornički je deaktivirana.

Funkciju automatskih vrata prtljažnika možete aktivirati u Korisničkim postavkama infotainment sustava. Odaberite:

- **Settings > Vehicle > Door > Smart Tailgate**

Obavijest

Infotainment sustav se može promijeniti nakon ažuriranja softvera. Za više informacija pogledajte priručnik o infotainment sustavu.

2. Prepoznavanje i obavijest

Ako se postavite u područje prepoznavanja (otprilike 50-100 cm iza vozila) noseći smart ključ, svjetla za nuždu uključuju se jednim treptajem.

Svjetla za nuždu se uključuju praćena zvučnim signalom kao upozorenjem da će se vrata otvoriti.

Obavijest

Ako ne želite otvoriti vrata prtljažnika, nemojte prilaziti području prepoznavanja. Ako svjetla za nuždu rade nehotice u području prepoznavanja, držite smart ključ podalje od područja prepoznavanja stražnjeg odbojnika, jer će se vrata otvoriti.

Ako se postavite u područje prepoznavanja, vrata prtljažnika mogu se otvoriti nehotice.

3. Automatsko otvaranje

Svjetla za nuždu uključuju se, a zvuk upozorenja se oglašava 6 puta i zatim se vrata prtljažnika otvaraju polako.

Kako deaktivirati smart poklopac prtljažnika

Ako pritisnete bilo koji prekidač na smart ključu za vrijeme faze detekcije i ulogiranja, smart prtljažnik je deaktiviran.

Uz korištenje smart ključa:

- Ako pritisnete bilo koji prekidač smart ključa tijekom prepoznavanja i obavijesti, funkcija automatskih vrata prtljažnika će se privremeno deaktivirati. Zatim, ako ne otvorite bilo koja vrata 30 sekundi, funkcija automatskih vrata prtljažnika se aktivira ponovno.
- Ako pritisnete prekidač za otvaranje vrata prtljažnika dulje od 1 sekunde, vrata prtljažnika se otvaraju.
- Ako pritisnete prekidač za zaključavanje vrata ili prekidač za otvaranje vrata prtljažnika kada nema uvjeta za prepoznavanje i obavijest, funkcija automatskih vrata prtljažnika nije deaktivirana tj. ostaje aktivna.

Područje prepoznavanja

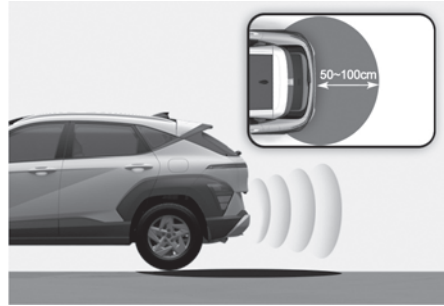

- Ako je smart ključ prepoznat unutar 50-100 cm od vrata prtljažnika, funkcija automatskih vrata prtljažnika djeluje s obavijesti dobrodošlice (uključuju se svjetla i zvuk upozorenja će se oglasiti u trajanju od tri sekunde) kao znak da će se prtljažnik otvoriti.
- Ako se smart ključ postavi izvan područja prepoznavanja tijekom prepoznavanja i dobrodošlice (3 sekunde), obavijest prestaje odmah.

i Obavijest

- Funkcija automatskih vrata prtljažnika neće raditi ako dođe do sljedećeg:
 - Smart ključ je u blizini radio odašiljača poput radijske stanice ili zrakoplovne luke koji mogu ometati normalno funkcioniranje odašiljača.
 - Smart ključ je u blizini mobilnog dvosmjernog radio sustava ili mobilnog telefona.
 - Smart ključ drugog vozila se koristi u blizini Vašeg vozila.
 - Temperatura ja ispod nula stupnjeva.
- Domet prepoznavanja može se smanjiti ili povećati kad:
 - Jedna strana vozila je podignuta radi zamjene gume ili pregledavanja vozila.
 - Vozilo je parkirano nagnuto na uzbrdici ili neasfaltiranoj cesti.

POKLOPAC SPREMNIKA GORIVA

Otvaranje poklopca spremnika goriva

Poklopac otvora za dolijevanje goriva može se otvoriti samo povlačenjem ručice u kabini na podu pokraj sjedala vozača.

1. Ugasite motor.
2. Povucite ručicu za otvaranje poklopca.



3. Otvorite poklopac do kraja (1).
4. Za otvaranje čepa (2), okrenite ga u smjeru suprotnom od kazaljke na satu. Može se čuti šištav zvuk izjednačavanja tlakova. To je normalna pojava.

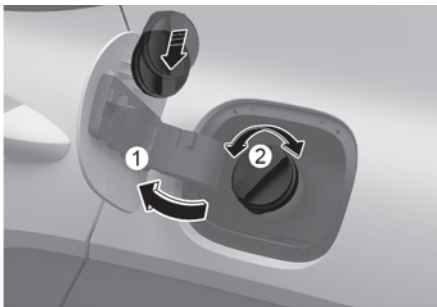

5. Čep umetnite u ležište u poklopcu.

i Obavijest

Ako se poklopac spremnika goriva ne otvori, jer se oko njega nakupio led, lagano kucnite po njemu da se oslobodi od leda i otvori. Nemojte vući poklopac spremnika goriva. Ako je potrebno, nanesite odobreno sredstvo za odmrzavanje (nemojte koristiti rashladno sredstvo motora!) ili pomaknite vozilo na toplo mjesto i pričekajte da se led otopi.

Zatvaranje poklopca spremnika goriva

1. Za postavljanje čepa, okrenite ga u smjeru kazaljke na satu dok ne čujete "klik". To je znak da je čep sigurno pričvršćen.
2. Za zatvaranje poklopca, pritisnite rub poklopca. Provjerite je li sigurno zatvoren.

! UPOZORENJE

Automobilska goriva su zapaljiva. Kod nadolijevanja, molimo da se strogo držite sljedećih smjernica. Nepridržavanje ovih smjernica može prouzročiti teške tjelesne ozljede, teške opekline ili smrt od požara ili eksplozije.

- Pročitajte i slijedite sva upozorenja objavljena na objektu benzinske postaje.
- Prije nadolijevanja provjerite lokaciju hitnog isključivanja goriva, ako je dostupno, na benzinskoj postaji.
- Prije dodirivanja mlaznice goriva, trebali biste eliminirati potencijalno opasno pražnjenje statičkog električneta dodirivanjem drugog metalnog dijela vozila, na sigurnoj udaljenosti od grla spremnika goriva, mlaznice, ili drugog izvora goriva.
- Ne koristite mobilne telefone dok nadolijevate gorivo. Električna struja i/ili elektroničke smetnje mobitela potencijalno mogu zapaliti pare goriva uzrokujući požar.

- Nemojte sjediti u vozilo nakon što ste započeli s nadolijevanjem goriva jer možete stvoriti statički elektricitet dodirivanjem, trljanjem ili klizanjem po bilo kojoj površini ili tkanini (po-liester, saten, najlon, itd.) sposobnoj proizvesti statički elektricitet. Pražnjenje statičkog elektriciteta može zapaliti pare goriva uzrokujući brzo izgaranje. Ako morate ponovno ući u vozilo, trebali biste ponovno eliminirati potencijalno opasno pražnjenje statičkog elektriciteta dodirivanjem metalnog dijela vozila, dalje od grla spremnika goriva, mlaznice ili drugog izvora goriva.

- Kad koristite odobreni kanister za gorivo, vodite računa da kanister postavite na zemlju prije nadolijevanja. Pražnjenje statičkog elektriciteta iz kanistera može zapaliti pare goriva uzrokujući požar.

Kad nadolijevanje započne, kontakt s vozilom treba se održavati dok je nadolijevanje završeno.

- Koristite samo plastične kanistere za gorivo osmišljene za nošenje i spremanje benzina.
- Kad nadolijevate gorivo, uvijek ubacite mjenjač u položaj P (Park, za DCT, inteligentni varijabilni ili automatski mjenjač), prvi stupanj prijenosa (za ručni mjenjač), uključite parkirnu kočnicu i uvijek isključite motor. Iskre koje proizvode električne komponente povezane s motorom mogu zapaliti pare goriva uzrokujući požar. Kad je nadolijevanje završeno, provjerite da su čep za gorivo i poklopac spremnika goriva sigurno zatvoreni, prije pokretanja motora.
- NIKADA nemojte koristiti šibice ili upaljač i NEMOJTE PUŠITI ili ostaviti upaljenu cigaretu u Vašem vozilu dok ste na benzinskoj postaji, osobito tijekom nadolijevanja. Automobilsko gorivo je izrazito zapaljivo i može, kada je zapaljeno, prouzročiti požar.
- Nemojte puniti “do vrha” nakon što se mlaznica automatski isključi kod nadolijevanja goriva.

- Ako požar izbije tijekom nadolijevanja, napustite blizinu vozila, i odmah kontaktirajte voditelja benzinske postaje i zatim kontaktirajte lokalne vatrogasce. Slijedite sve sigurnosne upute koje daju.
- Ako gorivo pod tlakom štrcne van, može prekriti Vašu odjeću ili kožu i izložiti vas riziku od požara i opekline. Uvijek skinite čep za gorivo oprezno i sporo. Ako čep ispušta gorivo ili ako čujete zvuk siktanja, pričekajte dok prestane prije potpunog uklanjanja čepa.
- Uvijek provjerite da je čep za gorivo postavljen sigurno kako bi se spriječilo izlijevanje goriva u slučaju nesreće.

OPASKA

- Ako je potrebno zamijeniti čep za gorivo, molimo Vas da koristite dijelove osmišljene za zamjenu u Vašem vozilu. Neodgovarajući čep za gorivo može prouzročiti ozbiljan kvar sustava za gorivo ili sustava kontrole ispušnih plinova. Za više detaljnih informacija, preporučujemo da kontaktirate ovlaštenog HYUNDAI trgovca.
- Nemojte proljevati gorivo po vanjskim površinama vozila. Bilo koja vrsta goriva prolivena po lakiranim površinama može oštetiti lak.

SUSTAV BEŽIČNOG AŽURIRANJA VOZILA (OTA)

OTA (Over the Air) sustav bežičnog ažuriranja vozila omogućuje jednostavno i bežično ažuriranje softvera vozila na najnoviju verziju. Na ovaj način je vozilo uvijek opremljeno najnovijom verzijom softvera.

Preuzimanje softvera

Najnoviji softver vozilo može učitati za vrijeme vožnje. Nakon što je uspješno preuzeta najnovija verzija softvera, pokazat će se obavijest na zaslonu vašeg mobilnog telefona ili zaslonu vozila koja će vas obavijestiti o tome da je ažuriranje dostupno.

Odobrovanje ažuriranja

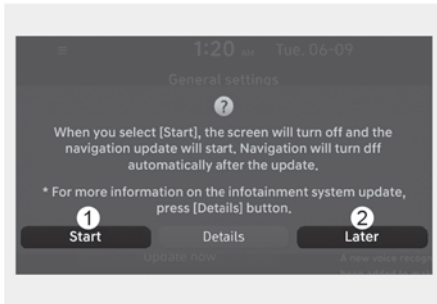

Nakon isključenja vozila, sustav vozila će tražiti dopuštenje da pokrene proces ažuriranja.

- Za pokretanje ažuriranja, pritisnite **'Start'** (1).
- Za odgodu ažuriranja, pritisnite **'Later'** (2) (kasnije).

Priprema ažuriranja

Ako pritisnete **'Start'** na zaslonu, počete će automatski proces ažuriranja. Preduvjeti da proces krene:

- Vozilo mora biti isključeno.
- Mjenjač mora biti u položaju P (Park).
- Električna EPB parkirna kočnica mora biti uključena.
- Vanjska svjetla moraju biti isključena.
- Poklopac motora mora biti zatvoren.
- Baterija mora biti dostatno napunjena.
- Sustavi koji se ažuriraju ne smiju biti aktivni.

Obavijest

Status baterije i sustava vozila provjerava automatski.

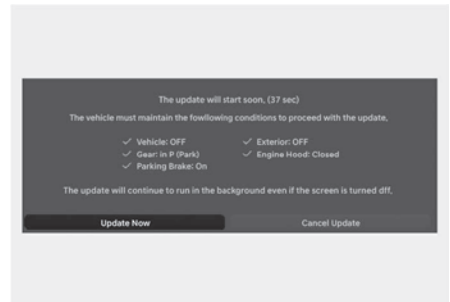

- Za trenutni početak pritisnite **'Update Now'** (ažuriraj sad).
- Za prekid ažuriranja pritisnite **'Cancel Update'** (prekini ažuriranje).

Ažuriranje softvera

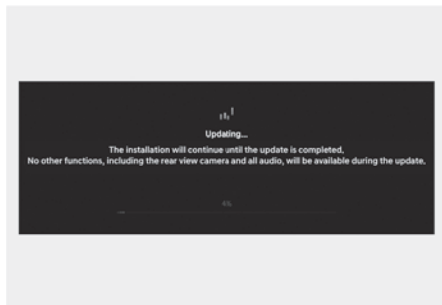

Proces ažuriranja je vidljiv na zaslonu.

Nakon što je ažuriranje završeno, primit ćete obavijest na svoj mobilni telefon ili zaslon vozila o završetku ažuriranja.

i Obavijest

Zaslon se automatski isključuje nakon 3 minute kako bi smanjila potrošnja struje. Ako se zaslon isključio, proces ažuriranja možete provjeriti pritiskom na Start/Stop prekidač.

i Obavijest

- Nakon što je ažuriranje počelo, možete izaći iz vozila.
- OTA ažuriranje je dostupno samo korisnicima HYUNDAI Connected Services usluge.
- Detalji o samom procesu ažuriranja mogu se razlikovati u ovisnosti o softveru koji se ažurira.
- Ako proces ažuriranja ne uspije, automatski će se vratiti prijašnja verzija softvera. Ako želite iznova pokušati ažuriranje, čak i nakon uspješnog povratka na prijašnju verziju, preporučujemo da se obratite ovlaštenom HYUNDAI trgovcu.
- Ako ne uspije ni proces ažuriranja, niti povratak na staru verziju, preporučujemo da se obratite ovlaštenom HYUNDAI trgovcu, tj. nazovete HYUNDAI Call centar.
- Nakon što je ažuriranje završeno, moguće je da se pojave nove funkcionalnosti ili poboljšanja. ZA više informacija provjerite 'OTA softver update' na službenim web stranicama HYUNDAI-a ili skenirajte QR kod na zaslonu.

OPASKA

- Vodite računa o ovim ograničenjima tijekom ažuriranja.
 - Nije moguće korištenje vozila dok traju ažuriranje. Odvojite dovoljno vremena za ažuriranje i parkirajte vozilo na sigurnom mjestu prije pokretanja procesa ažuriranja.
 - Nije moguće korištenje daljinskih funkcija uključujući daljinski start.
 - Funkcija Rear Occupant Alert zauzetosti stražnje klupe možda neće raditi. Provjerite ima li koga na stražnjoj klupi.
- Ažuriranje će automatski prestati s radom ako bilo koji od preduvjeta za njegovo pokretanje nije ispunjen.
- Nakon što je ažuriranje pokrenuto, njegovo prekidanje nije moguće.
- Ako modificirate ili zamijenite bilo koji dio softvera vozila, OTA ažuriranje neće raditi.
- Tijekom ažuriranja nemojte otvarati poklopac motora ili mijenjati bateriju vozila. Ažuriranje neće uspjeti.
- Ako je bilo kakav dijagnostički uređaj ili oprema spojen na vozilo preko OBD terminala, nije moguće ažuriranje vozila. Ažuriranje će biti moguće tek nakon odspajanja dijagnostičke opreme od OBD terminala i potom startanja vozila.
- Ako ažuriranje nije uspjelo, jako je preporučljivo da se obratite ovlaštenom HYUNDAI trgovcu.

VANJSKA SVJETLA**Upravljanje rasvjetom**

Prekidač svjetala ima položaj prednjih svjetala i pozicijskih svjetala.

Za rad svjetala, okrenite prekidač na kraju ručice za upravljanje u jedan od sljedećih položaja:

■ Tip A

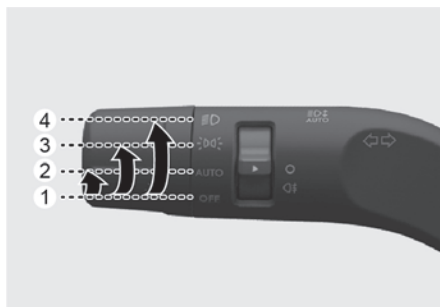

■ Tip B

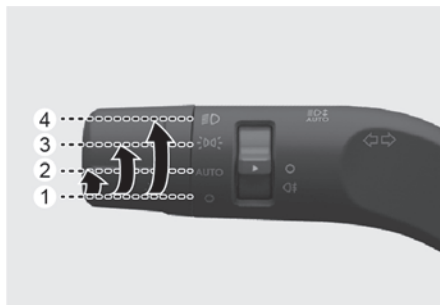

Tip C

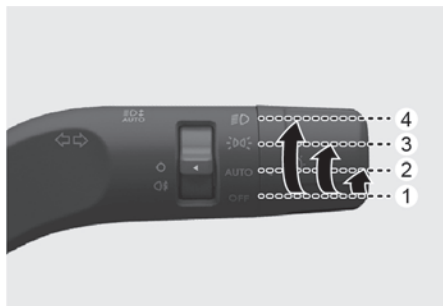

- (1) Položaj O (OFF, isključeno)
- (2) Položaj automatskih svjetala (AUTO)
- (3) Položaj pozicijskih svjetala
- (4) Položaj prednjih svjetala

Položaj automatskih svjetala (AUTO)

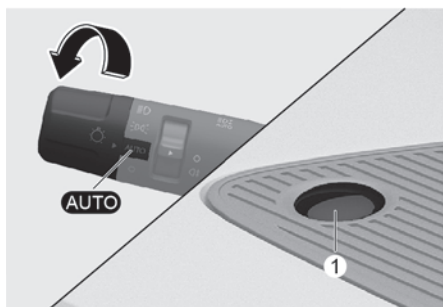

Kad je prekidač svjetala u položaju svjetala AUTO, stražnja i prednja svjetla bit će uključena i isključena automatski ovisno o količini svjetla izvan vozila koju mjeri senzor na gornjem kraju vjetrobrana.

Čak i kad je prekidač svjetala u položaju AUTO, preporučuje se da ih ručno uključujete kad vozite po noći ili po magli ili kad uđete u tamna mjesta poput tunela ili parking garaža.

OPASKA

- Nikada nemojte staviti bilo što preko senzora (1) smještenog na vjetrobranu, to će osigurati bolju kontrolu sustava automatskih svjetala.
- Nemojte čistiti senzor sredstvom za čišćenje prozora, sredstvo može ostaviti tanak premaz koji bi mogao ometati rad senzora.
- Ako Vaše vozilo ima zatamnjene prozore ili druge vrste premaza na vjetrobranskom staklu, sustav automatskih svjetala možda neće raditi pravilno.

Položaj pozicijskih svjetala ()



Kad je prekidač svjetala u položaju pozicijskih svjetala svjetla registarskih pločica i svjetla instrumentne ploče su uključena.

Položaj prednjih svjetala (IC)



Kad je prekidač svjetala u položaju prednjih svjetala, prednja svjetla, stražnja svjetla, pozicijska svjetla, svjetla registarskih pločica i svjetla instrumentne ploče su uključena.

i Obavijest

Start/Stop prekidač za paljenje mora biti u položaju ON za uključivanje prednjih svjetala.

Duga svjetla

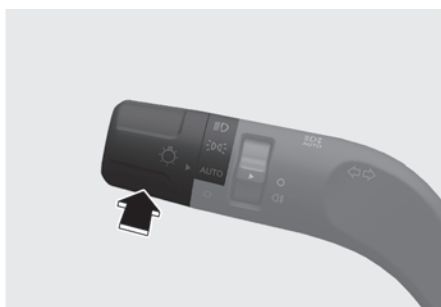

Za uključivanje dugih svjetala okrenite prekidač svjetala u položaj prednjih svjetala i gurnite ručicu od sebe. Ručica će se vratiti u svoj početni položaj.

Indikator dugih svjetala na instrument ploči će zasvijetliti.

Da biste isključili duga svjetla, povucite ručicu k sebi. Duga će se svjetla ugasi i ostat će uključena kratka svjetla.

! UPOZORENJE

Nemojte koristiti duga svjetla kad vam u susret dolazi drugo vozilo. Dugo svjetlo može zaslijepiti drugog vozača i izazvati nesreću.

Signaliziranje prednjim svjetlima

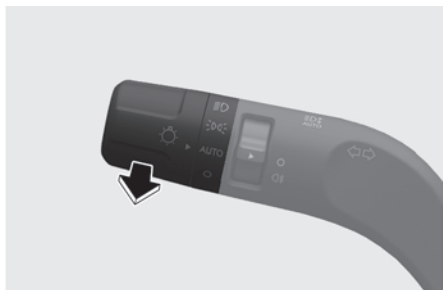

Povucite ručicu prema sebi. Vratit će se u normalan položaj kad je otpuštena. Dok god je ručica povučena prema vama, svjetlit će dugo svjetlo. Prekidač prednjih svjetala ne mora biti uključen za korištenje ove funkcije signaliziranja.

Pokazivači smjera i promjene traka

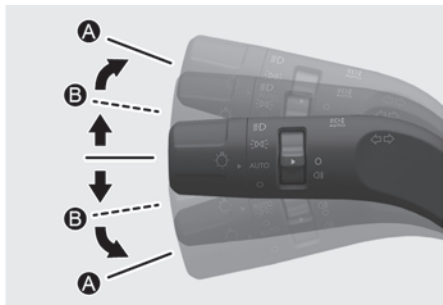

Prekidač za paljenje mora biti uključen za funkcioniranje pokazivača smjera. Za uključivanje pokazivača smjera, pomaknite ručicu gore ili dolje (A). Zelene strelice na instrumentnoj ploči pokazuju koji pokazivač smjera radi.

Ako indikator ostaje upaljen ili ne trepće ili trepće nepravilno, jedna od žaruljica pokazivača smjera možda je pregorjela i treba ju zamijeniti.

Funkcija promjene traka jednim dodirom

Za aktiviranje funkcije promjene traka jednim dodirom, pomaknite ručicu pokazivača smjera u položaj (B) i zatim ju otpustite. Pokazivač promjene traka će treptati 3, 5 ili 7 puta.

Funkciju promjene traka jednim dodirom možete aktivirati/deaktivirati te odabrati broj treptaja (3, 5 ili 7) u **'Settings > Vehicle > Lights > One touch turn indicator > 7 flashes/5 flashes/3 flashes/Off'** u infotainment sustavu.

Stražnja svjetla za maglu (ako su dio opreme)

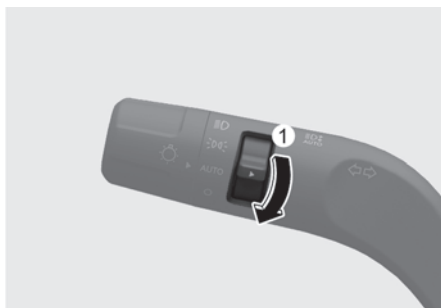

Za uključivanje stražnjih maglenki:

Postavite prekidač svjetala u položaj prednjih svjetala i zatim uključite prekidač (1) stražnjih svjetala za maglu.

Za isključivanje stražnjih svjetala za maglu, učinite nešto od sljedećeg:

- Isključite prekidač prednjih svjetala.
- Isključite prekidač (1) stražnjih svjetala za maglu.

Funkcija očuvanja akumulatora

Svrha ove značajke je sprečavanje praznjenja akumulatora. Sustav automatski isključuje pozicijska svjetla kad isključi vozilo i otvori vozačeva vrata.

S ovom značajkom, pozicijska svjetla će biti isključena automatski ako vozač parkira sa strane ceste noću.

Svjetla će ostati uključena kad se otvore vrata vozača i prekidač svjetala je u položaju AUTO ili u položaju pozicije nakon što je vozilo isključeno.

Ako je potrebno, da bi svjetla ostala upaljena kad je ključ za paljenje uklonjen, učinite sljedeće:

1. Otvorite vrata vozača.
2. Okrenite pozicijska svjetla u OFF i ponovno ON korištenjem prekidača svjetala na stupu upravljača.

Uređaj za niveliranje prednjih svjetala

Ručni tip



Za podešavanje razine snopa prednjih svjetala prema broju putnika i masi nosivosti u prtljažnom prostoru, okrenite prekidač za podešavanje razine snopa.

Što je namješteni broj prekidača viši, niža je razina snopa prednjih svjetala. Uvijek držite snop prednjih svjetala u položaju pravilne razine, ili prednja svjetla mogu zaslijepiti druge sudionike u prometu.

Ispod su navedeni primjeri pravilnog podešenja prekidača. Za uvjete nosivosti osim onih koji su navedeni ispod, podesite položaj prekidača tako da razina snopa može biti najbliža uvjetu dobivenom prema popisu.

Uvjet nosivosti	Položaj prekidača
Samo vozač	0
Vozač + putnik sprijeda	0
Svi putnici (uključujući vozač)	1
Svi putnici (uključujući vozač) + najveća dopustiva nosivost	2
Vozač + najveća dopustiva nosivost	3



UPOZORENJE

Ako ovaj sustav ne radi kako bi trebao, preporučujemo da posjetite ovlaštenog HYUNDAI trgovca. Nemojte sami pokušavati popravke ili bilo kakve modifikacije sustava ili ožičenja.

Funkcija odgode prednjih svjetala

Prednja svjetla (i/ili stražnja svjetla) ostaju upaljena otprilike 5 minuta nakon što je ključ za paljenje uklonjen

i okrenut u položaj ACC ili OFF. Međutim, ako se vozačeva vrata otvore i zatvore, prednja svjetla se isključuju nakon 15 sekundi.

Prednja svjetla mogu se isključiti pritiskanjem prekidača za zaključavanje na smart ključu dvaput ili isključivanjem prekidača svjetala iz položaja prednjih svjetala ili položaja AUTO.

Funkciju odgode prednjih svjetala možete aktivirati/deaktivirati u modu korisničkih postavki na LCD zaslonu. **'Settings > Vehicle > Lights > Headlight time-out (Headlight delay)'**

Za više detalja pogledajte zasebni korisnički priručnik o infotainment sustavu.

Obavijest

Ako vozač izađe iz vozila kroz druga vrata (osim vozačevih vrata), funkcija očuvanja akumulatora ne radi i funkcija pratnje prednjih svjetala ne isključuje se automatski. Stoga, uzrokuje se pražnjenje akumulatora.

U ovom slučaju, vodite računa da isključite svjetla prije izlaska iz vozila.

Obavijest

Infotainment sustav se može promijeniti nakon ažuriranja softvera. Za više informacija pogledajte priručnik o infotainment sustavu.

Rasvjeta prekidača u kabini

Rasvjeta prekidača u kabini se uključuje i isključuje u ovim uvjetima:

- Rasvjeta prekidača u kabini se uključuje na određeno vrijeme kad se vrata otključaju i otvore nakon što su sva vrata bila zatvorena i zaključana.
- Rasvjeta prekidača u kabini se uvijek uključuje kad je vozilo uključeno.
- Rasvjeta prekidača u kabini se uključuje na određeno vrijeme kad se vozilo isključuje. Ako se vrata otvore i zatvore te zaključaju, rasvjeta prekidača u kabini se odmah gasi.

Uključivanje rasvjete prekidača u kabini je moguće odabirom **'Settings > Vehicle > Lights > Interior lights on'** u infotainment sustavu.

Obavijest

Infotainment sustav se može promijeniti nakon ažuriranja softvera. Za više informacija pogledajte priručnik o infotainment sustavu.

Dnevna svjetla (DRL, Daytime Running Lights)

Dnevna svjetla drugim sudionicima u prometu olakšavaju uočavanje vašeg vozila tijekom dana, posebno nakon zore i u sumrak.

Dnevna svjetla će se isključiti kad:

- Uključena su glavna svjetla.
- Uključena je parkirna kočnica.
- Vozilo je isključeno.

Sustav dobrodošlice (ako je u opremi)

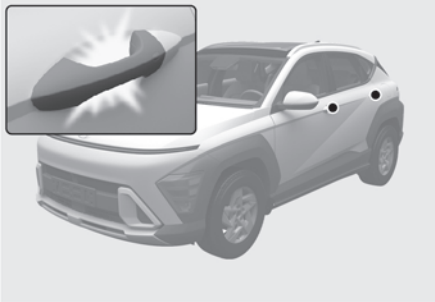

Sustav dobrodošlice čini vozača vidljivim paljenjem svjetala kad se vozač približi vozilu.

Vanjsko svjetlo kvake

Kad su sva vrata (i vrata/poklopac prtljažnika) zaključana i zatvorena, svjetlo u vanjskom retrovizoru će se upaliti na 15 sekundi ako se napravi nešto od sljedećeg:

- **'Settings > Vehicle > Convenience > Welcome mirror/light > On door unlock'** je odabrano u infotainment sustavu.
 - Kad se prekidač za otključavanje vrata pritisne na smart ključu.
 - Kad se ruka stavi na vanjsku kvaku dok je smart ključ u posjedu.
- Ako je odabrano **'Setup > Vehicle Settings > Lights > Welcome Mirror/Light > Enable on Driver Approach'** u postavkama infotainment sustava, svjetlo će se uključiti kad se pristupi vozilu sa smart ključem u posjedu.

Sustav dobrodošlice se može uključiti i isključiti u postavkama infotainment sustava.

i Obavijest

Infotainment sustav se može promijeniti nakon ažuriranja softvera. Za više informacija pogledajte priručnik o infotainment sustavu.

Glavna i pozicijska svjetla

Kad je prekidač za svjetla u položaju ON, a sva vrata (i prtljažnik) zatvoreni i zaključani, glavna i pozicijska svjetla će se upaliti na oko 15 sekundi, ako se pritisne prekidač za otključavanje na smart ključu. Obratite pozornost da ako se prekidač za svjetla nalazi u AUTO položaju, glavno i pozicijsko svjetlo će se upaliti samo ako je vani mračno.

Ako se pritisne prekidač za otključavanje ili zaključavanje na smart ključu pozicijska i glavna svjetla će se isključiti odmah.

Odaberite **'Setup > Vehicle Settings > Lights > Headlight Delay (ili Headlight time-out)'** u meniju postavki sustava kako biste uključili ovu funkcionalnost.

Unutarnje svjetlo

Ako se prekidač unutarnjih svjetala nalazi u  položaju i sva vrata i prtljažnik su zatvoreni i zaključani, unutrašnje svjetlo će se upaliti na 30 sekundi ako se dogodi nešto od sljedećeg.

- Prekidač od otključavanja se pritisne na smart ključu.
- Ako ruku stavite na vanjsku kvaku vrata dok uza sebe imate smart ključ.
- Prekidač od otključavanja na vanjskoj kvaki je pritisnut dok uza sebe imate smart ključ.

Ako tad pritisnete prekidač za otključavanje ili za zaključavanje na smart ključu svjetlo će se odmah ugasiti.

PAMETNA DUGA SVJETLA (HBA, AKO JE U OPREMI)

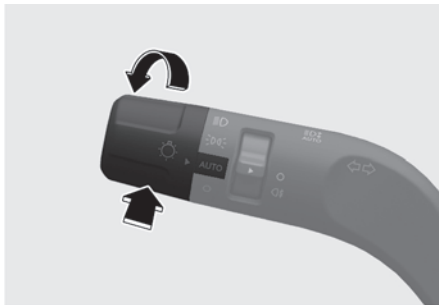

Sustav pametnih dugih svjetala automatski prilagođava domet prednjih svjetala (prebacuje između dugih svjetala i kratkih svjetala) prema jačini osvjetljenja drugih vozila i cestovnim uvjetima.

Senzor (kamera usmjerena prema naprijed)



[A] : Kamera usmjerena prema naprijed

Kamera usmjerena prema naprijed se koristi kao senzor za otkrivanje intenziteta ambijentalnog svjetla tijekom vožnje.

Gornja slika prikazuje precizno smještaj spomenutog senzora.

OPASKA

- Vodite računa da je kamera uvijek ispravna kako bi sustav pametnih dugih svjetala radio optimalno.
- Za više detalja o pretpostavkama za rad kamere pogledajte Sustav za

izbjegavanje sudara (FCA, Forward Collision-Avoidance Assist) u poglavlju 7.

Postavke sustava

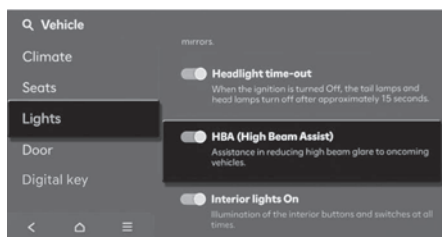

S uključenim vozilom odaberite **'Lights → High Beam Assist (ili HBA (High Beam Assist))'** u korisničkim postavkama ili uklonite odabir za isključenje sustava.



UPOZORENJE

Radi vlastite, ali i sigurnosti svih ostalih, podešavajte postavke samo nakon parkiranja vozila na sigurnom mjestu.

Rad HBA sustava

Prikaz i upravljanje radom sustava

- Nakon odabira **'High Beam Assist'** u meniju postavki, pametna duga svjetla će raditi na sljedeći način:
 - Stavite prekidač svjetala u položaj AUTO. Uključite duga svjetla gurnjem ručice od sebe.
 - Indikator pametnih dugih svjetala (☞) će svijetliti i sustav će biti aktivan.
 - Pametna duga svjetla će se uključiti kad je brzina vozila iznad 30 km/h i uključiti će se indikator dugih svjetala (☞). Ako brzina vozila opadne ispod 20 km/h, sustav neće uključivati duga svjetla i indikator svijetli bijelom bojom.
- Kad je HBA sustav pametnih dugih svjetala aktivan, sistem radi na ovaj način:
 - Ako ručicu povučete prema sebi dok je HBA sustav uključen, HBA će se isključiti i dugo će svjetlo stalno biti uključeno.
 - Ako ručicu povučete prema sebi dok je dugo svjetlo isključeno, ona će se uključiti, ali HBA sustav neće raditi. Kad otpustite prekidač za svjetla, ručica će se vratiti u sredinu i dugo svjetlo će se ugasiti.
 - Ako ručicu gurnete od sebe, pale se duga svjetla i HBA sustav se isključuje.
 - Ako je prekidač svjetala stavljen iz položaja AUTO u položaj prednjih svjetala, pametna duga svjetla će se isključiti i odgovarajuća svjetla bit će upaljena stalno.

- Kad je HBA sustav pametnih dugih svjetala aktivan, dugo svjetlo prelazi u kratko svjetlo ako se dogodi nešto od sljedećeg:
 - Kad su prepoznata prednja svjetla vozila koje dolazi u susret.
 - Kad su prepoznata stražnja svjetla vozila ispred.
 - Kad su prepoznata svjetla motocikla ili bicikla.
 - Kad je okolina dovoljno svijetla da duga svjetla nisu potrebna.
 - Kad su prepoznata ulična svjetla i druga svjetla.

i Obavijest

Boje ili slike na ilustracijama se mogu razlikovati od stvarnih u vozilu u ovisnosti o specifikaciji vozila ili odabranoj temi prikaza.

Neispravnost u radu HBA sustava i njegova ograničenja

Kvar sustava

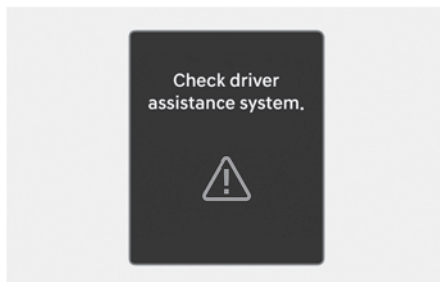

Kad pametna duga svjetla ne rade pravilno, poruka upozorenja '**Check driver assistance system**' će se pojaviti praćena glavnim svjetlom upozorenja (⚠).

Preporučujemo da sustav provjeri ovlaštteni HYUNDAI trgovac.

Ograničenja u radu sustava

Sustav možda neće raditi normalno u sljedećim uvjetima.

- Kad svjetlo dolazećeg ili vozila ispred nije prepoznato zbog oštećenja svjetla, skriveno izvan vida i sl.
- Kad je svjetlo dolazećeg ili vozila ispred isključeno, ali svjetla za maglu rade.
- Kad je prednje staklo prekriveno stranim tvarima, poput leda, prašine, magle, ili je oštećeno.
- Kad postoji svjetlo oblika sličnog svjetlu vozila ispred.
- Kad prednje svjetlo nije popravljeno ili zamijenjeno kod ovlaštenog trgovca.
- Kad prednja svjetla nisu pravilno podešena.
- Kad vozite uskom zavojitom cestom ili neravnom cestom.
- Kad vozite uzbrdo ili nizbrdo.
- Kad je samo dio vozila ispred vidljiv na raskršću ili zavojitoj cesti.
- Kad postoji semafor, reflektirajući znak, trepćući znak ili zrcalo.
- Kad su uvjeti na cesti loši, kao kad je mokra ili prekrivena snijegom.
- Kad su vozilu ispred prednja svjetla ugašena, ali svjetla za maglu upaljena.
- Kad se vozilo iznenada pojavi iza zavoja.
- Kad je vozilo nagnuto zbog ispuhane gume ili je vučeno.
- Kad svijetli svjetlo upozorenja LKA (Lane Keeping Assist). (ako je u opremi)
- Kad je svjetlo vozila koje dolazi u susret prekriveno snijegom, prašinom ili vodom.
- Kad je svjetlo vozila koje dolazi u susret prikriveno maglom, dimom, prašinom i sl.
- Kad je vjetrobran prekriven stranom tvari.

Obavijest

Za više detalja o ograničenjima prednje kamere pogledajte “Forward Collision-Avoidance Assist (FCA)” sustav u poglavlju 7.

UPOZORENJE

- Ponekad, sustav pametnih dugih svjetala možda neće raditi pravilno, uvijek provjerite cestovne uvjete radi Vaše sigurnosti. Vozač je isključivo odgovoran za sigurno upravljanje vozilom.
- Kad sustav ne radi normalno, ručno mijenjajte između dugih svjetala i kratkih svjetala.
- Kod pokretanja ili inicijalizacije prednje kamere (reboot i sl.) HBA sustav možda neće raditi 15-ak sekundi.

UNUTRAŠNJA SVJETLA

UPOZORENJE

Nemojte koristiti unutarnja svjetla kad vozite po noći. Unutarnje svjetlo može omesti vid vozaču i izazvati nesreću.

Nemojte koristiti unutrašnja svjetla dulji vremenski period kad je vozilo isključeno, jer prijete pražnjenje akumulatora.



Automatsko gašenje unutarnjih svjetala

Kad se sva vrata zatvore, ako zaključate vozilo korištenjem smart ključa, sva unutarnja svjetla će se ugasi unutar 5 sekundi. Ako ne koristite ništa u vozilu nakon isključivanja vozila, svjetla će se ugasi nakon 20 minuta.

Ako ugasi vozilo i vrata su ostala otvorena, svjetla će se ugasi nakon 25 minuta. Kad se sva vrata zatvore, ako zaključate vozilo korištenjem smart ključa, sva unutarnja svjetla će se ugasi unutar 5 sekundi.

Prednja svjetla



- Pritisnite bilo koju leću ikonu za uključivanje i isključivanje stropnog svjetla. Ono proizvodi uski snop koji noću ne ometa ostale putnike.
- : pritisnite prekidač za uključivanje stropnog svjetla za prednja/stražnja sjedala.
- : pritisnite prekidač za isključivanje stropnog svjetla za prednja/stražnja sjedala.
- : stropno svjetlo i kabinsko svjetlo pali se kad se vrata otvore. Svjetla se gase nakon otprilike 30 sekundi. Stropno svjetlo i kabinsko svjetlo pali se na otprilike 30 sekundi kad se vrata otključaju odašiljačem ili smart ključem (ali ne otvore). Stropno svjetlo i kabinsko svjetlo će se ugasi odmah ako je prekidač za paljenje promijenjen u položaj ON ili su sva vrata zaključana. Stropno svjetlo i kabinsko svjetlo ostat će upaljeno otprilike 5 minuta ako se vrata otvore s prekidačem za paljenje u položaju ACC ili LOCK/OFF.

Kabinska svjetla

■ Kabinsko svjetlo



☒: pritisnite prekidač za uključivanje i isključivanje svjetla.

Osobno svjetlo



Pritisnite prekidač za uključivanje i isključivanje svjetla.

- ☒ Pritisnite ovaj prekidač za uključivanje svjetla.
- ○ Pritisnite ovaj prekidač za isključivanje svjetla.

Svjetlo pretinca za rukavice

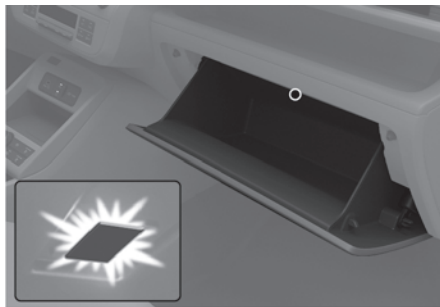

Svjetlo pretinca za rukavice se pali kad se otvori pretinac za rukavice. Ako pretinac za rukavice nije zatvoren do kraja, svjetlo će se ugasiti nakon 20 minuta.

OPASKA

Uvijek zatvorite pretinac za rukavice kad se on ne koristi. Ako se ne zatvori, prijeti pražnjenje akumulatora.

Svjetlo atmosfere (ako je u opremi)

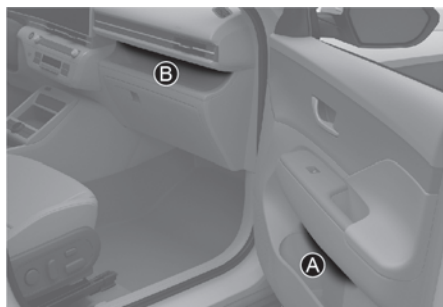

[A] Vrata vozača i suvozača

[B] Svjetlo atmosfere u prednjoj konzoli

Za podešavanje intenziteta i boje svjetla atmosfere odaberite **'Settings > Vehicle > Lights > Ambient Lighting'** u postavkama infotainment sustava.

- Ako je uključena opcija **Linked to drive mode**, svjetlo atmosfere se mijenja u skladu s odabranim modom vožnje.
- Ako ne želite koristiti svjetlo atmosfere, podesite **Brightness** (svjetlina) na **0** u postavkama Infotainment sustava.

Svjetlo prtljažnog prostora



Svjetlo prtljažnog prostora pali se kad se poklopac prtljažnika otvori. Ako poklopac nije u potpunosti zatvoren, svjetlo se može uključivati.

OPASKA

Poklopac prtljažnika mora biti dobro zatvoren prije poklapanja prednjeg poklopa. Ukoliko prtljažnik nije dobro zatvoren, svjetlo se može uključivati i isprazniti akumulator 12V.

BRISAČI I PERAČI

■ Brisač/perač vjetrobrana Tip A

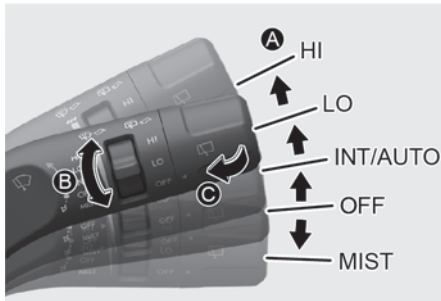

■ Brisač/perač vjetrobrana Tip B

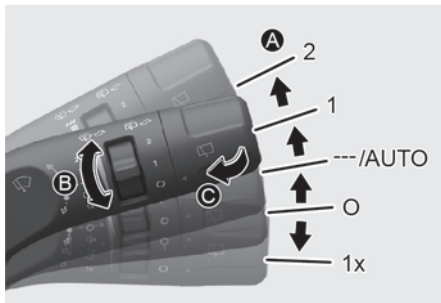

■ Brisač/perač vjetrobrana Tip C

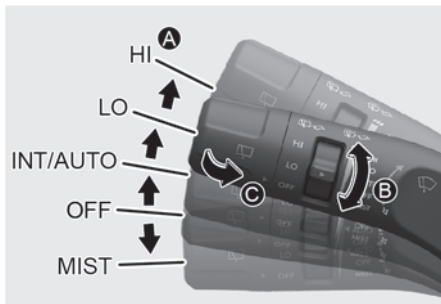

■ Brisač/perač stražnjeg stakla Tip A

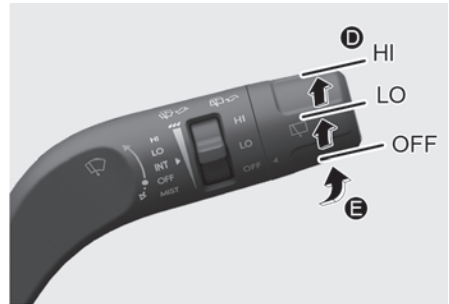

■ Brisač/perač stražnjeg stakla Tip B

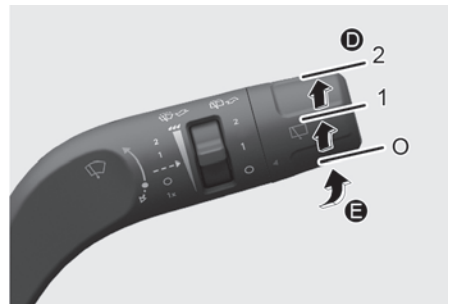

■ Brisač/perač stražnjeg stakla Tip C

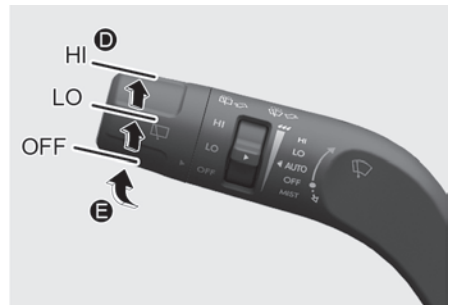

A : Kontrola brzine brisača

- **1x / MIST** - Jedno brisanje
- **O / OFF** - Isključeno
- **--- / INT** - Isprekidano brisanje
- **AUTO*** - Automatska kontrola brisanja
- **1 / LO** - Niska brzina brisanja
- **2 / HI** - Visoka brzina brisanja

B : Isprekidano s kontrolom podešavanja vremena brisanja

C : Pranje s kratkim brisanjem (povucite ručicu prema sebi)

D : Kontrola stražnjeg brisača/perača

- **2 / HI** - Visoka brzina brisanja
- **1 / LO** - Niska brzina brisanja
- **O / OFF** - Isključeno

E : Pranje kratkim brisanjem (straga)

* : ako je u opremi

Brisači vjetrobranskog stakla

Koriste se na sljedeći način kad je prekidač za paljenje uključen.

- **1x (MIST)** : Za jedan ciklus brisanja, pomaknite ručicu dolje (V) ili gore (MIST) i otpustite. Brisači će raditi neprekidno ako se ručica drži u ovom položaju.
- **O (OFF)** : Brisači ne rade
- **--- (INT)** : Brisači rade isprekidano u istim intervalima brisanja. Koristite ovaj mod za slabu kišu ili izmaglicu. Za mijenjanje podešenja brzine, okrenite prekidač za kontrolu brzine.
- **1 (LO)** : Normalna brzina brisača
- **2 (HI)** : Velika brzina brisača

i Obavijest

Ako se nakupila veća količina snijega ili leda na vjetrobranskom staklu, odmrzavajte vjetrobran oko 10 minuta, ili dok snijeg i/ili led nisu uklonjeni prije korištenja brisača vjetrobrana kako biste osigurali pravilan rad.

Ako ne uklonite snijeg i/ili led prije korištenja brisača i perača, sustav brisača i perača može se oštetiti.

Automatska kontrola (ako je u opremi)

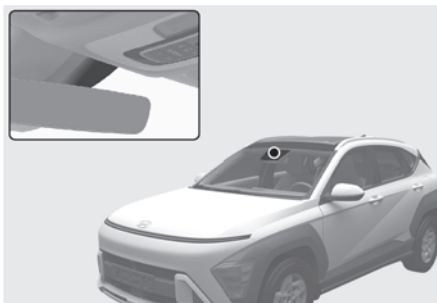

Senzor kiše smješten na gornjem dijelu vjetrobranskog stakla prepoznaje količinu kiše i kontrolira ciklus brisanja za pravilan interval. Što više kiši, to brisači brže rade. Kad kiša prestane, brisači se zaustavljaju. Za mijenjanje podešenja brzine, okrenite prekidač za kontrolu brzine.

Ako je prekidač brisača postavljen u mod AUTO kad je prekidač za paljenje uključen, brisači će izvršiti jedno brisanje za samoprovjeru sustava. Postavite brisače u položaj OFF (O) kad se brisači ne koriste.

UPOZORENJE

Kad je prekidač za paljenje uključen i prekidač brisača vjetrobranskog stakla je stavljen u mod AUTO, budite oprezni u sljedećim situacijama kako biste izbjegli bilo kakve ozljede ruku ili drugih dijelova tijela:

- Nemojte dodirivati gornji dio vjetrobranskog stakla okrenut prema senzoru kiše.
- Nemojte brisati gornji dio vjetrobranskog stakla s vlažnom ili mokrom krpom.
- Nemojte pritiskati vjetrobransko staklo.

OPASKA

- Prilikom pranja vozila, postavite prekidač brisača u položaj OFF za zaustavljanje rada automatskih brisača. Brisači se mogu uključiti i biti oštećeni ako je prekidač postavljen u mod AUTO prilikom pranja vozila.
- Nemojte ukloniti poklopac senzora smješten na gornjem kraju suvozačke strane vjetrobranskog stakla. Može doći do oštećenja dijelova sustava i možda neće biti pokriveno Vašim jamstvom vozila.

Perači vjetrobranskog stakla

Tip A



Tip B

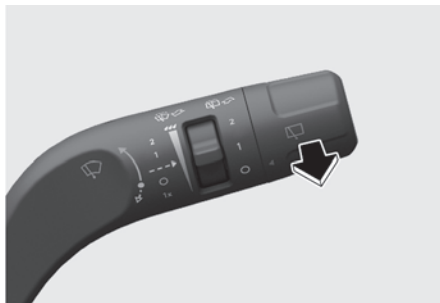

Tip C



U položaju O, povucite ručicu nježno prema sebi za raspršivanje tekućine za stakla na vjetrobran i pokretanje brisača na 1–3 ciklusa. Koristite ovu funkciju kad je vjetrobran prljav. Raspršivanje i rad brisača će se nastaviti dok ne otpustite ručicu. Ako perač ne radi, provjerite razinu tekućine za stakla. Ako je razina tekućine niska, morat ćete dodati odgovarajuću tekućinu za pranje vjetrobranskog stakla u spremnik tekućine za stakla.

Recirkulacija zraka kad se koristi funkcija pranja stakla

Kad se koristi sredstvo za pranje stakla, kako bi se spriječio prodor mirisa sredstva za pranje stakla u kabinu, automatski se uključuje mod recirkulacije zraka i aktivira rad klima-uređaja u ovisnosti o vanjskoj temperaturi zraka.

Ako odaberete fresh mode za vrijeme korištenja ove funkcionalnosti, nakon određenog perioda sustav se vraća u prethodni način rada. Ova funkcija može neće biti dostupna u nekim vremenskim uvjetima poput hladnog vremena ili kad je vozilo ugašeno.

Za više detalja pogledajte 'Dodatne funkcije klima-uređaja' u ovom poglavlju.

UPOZORENJE

Nemojte koristiti perlač na niskim temperaturama prije prethodnog zagrijavanja vjetrobranskog stakla odmrzivačima; tekućina za stakla mogla bi se zalediti na vjetrobranu i zakloniti Vam pogled što može dovesti do nesreće s fatalnim ishodom.

Uvijek koristite odgovarajuće sredstvo za pranje stakla zimi ili po hladnom vremenu.

OPASKA

- Kako biste spriječili moguće oštećenje pumpe perlača, nemojte koristiti perlač kad je spremnik tekućine za stakla prazan.
- Kako biste spriječili moguće oštećenje brisača i vjetrobranskog stakla, nemojte koristiti brisače kad je vjetrobransko staklo suho.
- Kako biste spriječili oštećenje ruku brisača i drugih dijelova, nemojte pokušavati pokretati brisače ručno.
- Kako biste spriječili moguće oštećenje brisača i sustava perlača, zimi ili po hladnom vremenu koristite tekućine za stakla koje se ne smrzavaju.

Prekidač brisača i perlača stražnjeg stakla

■ Tip A

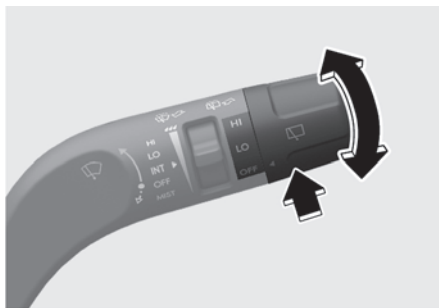

■ Tip B

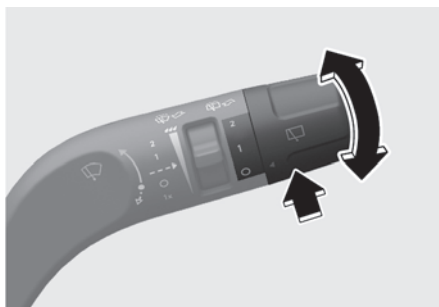

■ Tip C

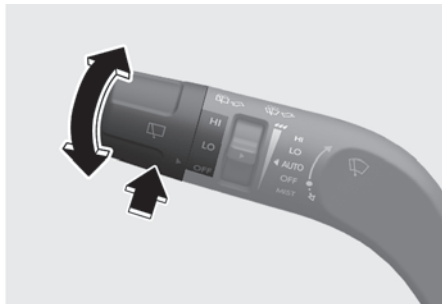

Prekidač brisača i perača stražnjeg stakla smješten je na kraju ručice prekidača brisača i perača.

Okrenite prekidač u željeni položaj za rad stražnjeg brisača i perača.

- **HI (2)** - Visoka brzina brisanja
- **LO (1)** - Niska brzina brisanja
- **OFF (0)** - Isključeno

Automatski rad stražnjeg brisača

■ Tip A



■ Tip B

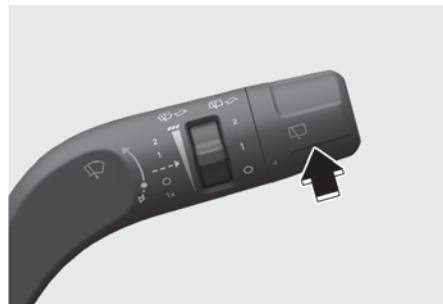

Pritisnite ručicu od sebe za raspršivanje stražnje tekućine za stakla i pokretanje brisača na 1-3 ciklusa. Raspršivanje i rad brisača će se nastaviti dok ne otpustite ručicu.

- Stražnji će se brisač uključiti dok je vozilo u hodu unazad i prednji su brisači uključeni odabirom moda na infotainment zaslonu:
- **Settings > Vehicle > Convenience > Auto rear wiper (reverse)**

Za više informacija pogledajte 'Recirkulacija zraka kad se koristi funkcija pranja stakla' na prethodnoj stranici ovog priručnika.

SUSTAV RUČNOG KLIMA-UREĐAJA (AKO JE U OPREMI)



- (1) Prekidač za kontrolu brzine ventilatora
- (2) Prekidač za kontrolu temperature
- (3) Prekidač za odabir moda
- (4) Prekidač za odmrzavanje prednjeg stakla
- (5) Prekidač A/C za klimatizaciju
- (6) Prekidač za kontrolu ulaza zraka
- (7) Prekidač za odmrzavanje stražnjeg stakla

Grijanje i klimatizacija

1. Pokrenite motor.
2. Postavite mod u željeni položaj.
Kako biste poboljšali učinkovitost grijanja i hlađenja:
 - Grijanje: (☀)
 - Hlađenje: (☁)
3. Postavite kontrolu temperature u željeni položaj.
4. Postavite kontrolu ulaza zraka u položaj vanjskog (svježeg) zraka.
5. Postavite kontrolu brzine ventilatora na željenu brzinu.

Ako želite klimatizaciju, uključite sustav klimatizacije.

Odabir moda

Prekidač za odabir moda kontrolira smjer protoka zraka u vozilu. Okrenite prekidač za odabir željenog moda.

Smjer protoka zraka

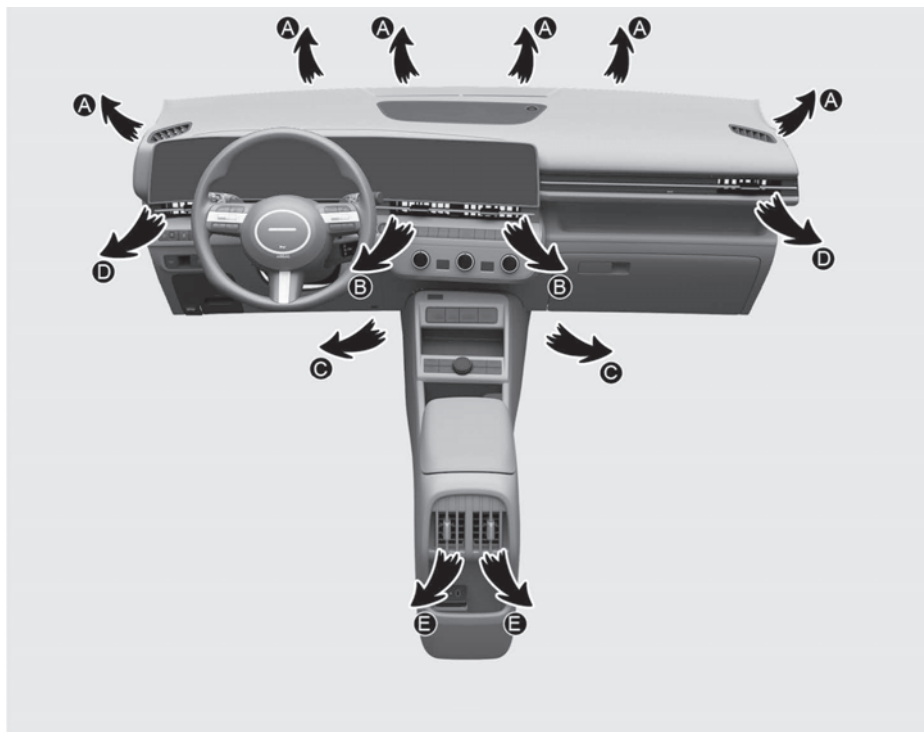

Simbol	Rad	Smjer
	Protok zraka je usmjeren prema gornjem dijelu tijela i licu. Osim toga, svaki otvor može se kontrolirati za usmjeravanje zraka ispuhanog iz otvora.	B,D
	Protok zraka je usmjeren prema licu i podu.	B, C, D, E, F
	Većina protoka zraka usmjerena je prema podu s malom količinom zraka usmjerenom prema bočnim otvorima i vjetrobranskom staklu.	A, C, D, E, F
	Većina protoka zraka usmjerena je prema vjetrobranskom staklu i nogama s malom količinom zraka usmjerenom prema bočnim otvorima.	A, C, D, E, F
	Većina protoka zraka usmjerena je prema vjetrobranskom staklu s malom količinom zraka usmjerenom prema bočnim otvorima.	A, D

MAX A/C

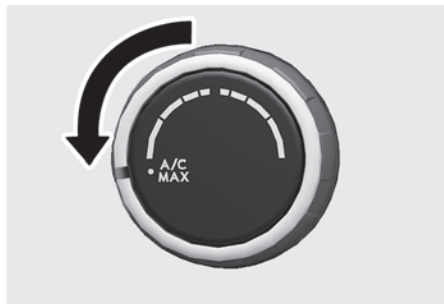

Mod MAX A/C koristi se za brže hlađenje unutrašnjosti vozila. Zrak je usmjeren prema gornjem dijelu tijela i licu.

U ovom modu, klimatizacija i položaj recirkuliranog zraka će se uključiti automatski.

Čim se unutrašnjost dovoljno rashladila isključite MAX A/C mod i uključite A/C sustav.

Ventilacijski otvori

■ Naprijed

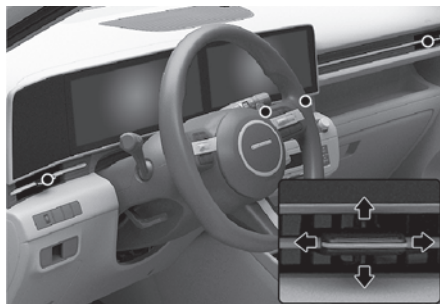

■ Straga

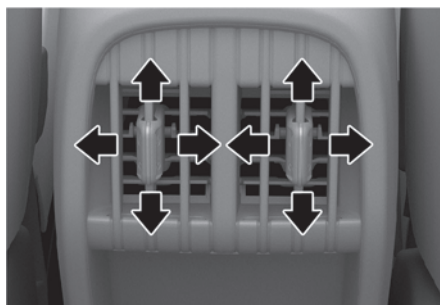

Možete podešavati smjer isporuke zraka iz ovih otvora korištenjem ručice za kontrolu otvora kako je prikazano.

Izlazni otvori mogu se otvoriti ili zatvoriti odvojeno korištenjem upravljačkih polugica.

Kontrola temperature



Prekidač za kontrolu temperature dopušta kontroliranje temperature protoka zraka u vozilu.

Za promjenu temperature okrenite prekidač ulijevo (za hladniji zrak) ili udesno (za topliji zrak).

Kontrola ulaza zraka

Položaj recirkulacije zraka



S odabranim položajem recirkulacije zraka, zrak iz putničke kabine će biti uvučen kroz sustav grijanja i grijan ili hlađen prema odabranoj funkciji.

Položaj vanjskog (svježeg) zraka



S odabranim položajem vanjskog (svježeg) zraka, zrak ulazi u vozilo izvana i tada je grijan ili hlađen prema odabranoj funkciji.

i Obavijest

Preporučuje se korištenje sustava s ulazom svježeg zraka.

Dugotrajan rad grijača u položaju recirkuliranog zraka (bez uključene klimatizacije) može uzrokovati magljenje vjetrobranskog stakla i bočnih prozora i zrak unutar putničke kabine može postati zagušljiv.

Osim toga, dugotrajno korištenje klimatizacije s odabranim položajem recirkuliranog zraka će rezultirati pretjerano suhim zrakom u putničkoj kabini.

! UPOZORENJE

U svrhu sprječavanja ozbiljnih ili fatalnih ozljeda:

- Stalno korištenje recirkuliranog zraka u sustavu klima-uređaja može povećati vlažnost unutar vozila, uzrokujući magljenje stakala i zaklanjajući vidljivost.
- Nemojte spavati u vozilu s uključenim sustavom klimatizacije ili grijanja. To može prouzročiti ozbiljnu štetu ili smrt uslijed pada razine kisika i/ili tjelesne temperature.
- Stalno korištenje recirkuliranog zraka u sustavu klima-uređaja može izazvati mamurluk ili pospanost, koja može prouzročiti gubitak kontrole nad vozilom. Postavite kontrolu ulaza zraka u položaj vanjskog (svježeg) zraka što je češće moguće tijekom vožnje.

Kontrola brzine ventilatora



Prekidač za paljenje mora biti u položaju ON za rad ventilatora.

Prekidač za kontrolu brzine ventilatora dopušta vam kontrolu brzine protoka zraka ventilatora u vozilu.

Za promjenu brzine ventilatora okrenite prekidač udesno za višu, odnosno ulijevo za nižu brzinu. Odabir položaja '0' ugasit će ventilator.

i Obavijest

Korištenje ventilatora s prekidačem za paljenje u položaju ON može izazvati pražnjenje akumulatora. Koristite ventilator samo kad motor radi.

Klimatizacija (A/C)



Pritisnite prekidač A/C za uključivanje sustava klimatizacije (svjetlo indikatora će svijetliti). Pritisnite prekidač ponovno za isključivanje sustava klimatizacije.

Rad sustava

Ventilacija

1. Postavite mod u položaj
2. Postavite kontrolu ulaza zraka u položaj vanjskog (svježeg) zraka.
3. Postavite kontrolu temperature u željeni položaj.
4. Postavite kontrolu brzine ventilatora na željenu brzinu.

Grijanje

1. Postavite mod u položaj
 2. Postavite kontrolu ulaza zraka u položaj vanjskog (svježeg) zraka.
 3. Postavite kontrolu temperature u željeni položaj.
 4. Postavite kontrolu brzine ventilatora na željenu brzinu.
 5. Ako želite grijanje s odvlaživanjem zraka, uključite sustav klimatizacije.
- Ako se vjetrobransko staklo zamagli, odaberite položaje ili

Savjeti za rukovanje

- Kako biste spriječili ulazak prašine ili neželjenih para u vozilo kroz sustav ventilacije, privremeno postavite kontrolu ulaza zraka u položaj recirkuliranog zraka. Vodite računa da kontrolu vratite u položaj svježeg zraka kad smetnje prođu za zadržavanje svježeg zraka u vozilu. To će pomoći održavanju budnosti i udobnosti vozača.
- Kako biste spriječili magljenje vjetrobranskog stakla iznutra, postavite kontrolu ulaza zraka u položaj svježeg zraka i brzinu ventilatora u željeni položaj, uključite klimatizacijski sustav, i prilagodite kontrolu temperature na željenu temperaturu.

Klimatizacija

1. Pokrenite motor. Pritisnite prekidač klimatizacije.
2. Postavite mod u položaj \rightarrow .
3. Postavite kontrolu ulaza zraka u položaj vanjskog zraka ili recirkuliranog zraka.
4. Prilagodite kontrolu brzine ventilatora i kontrolu temperature za održavanje maksimalne udobnosti.

OPASKA

- Kad koristite sustav klimatizacije, pazno pratite mjerac temperature tijekom vožnje uzbrdo ili u gustom prometu kad su vanjske temperature visoke. Rad sustava klimatizacije može prouzročiti pregrijavanje motora. Nastavite koristiti ventilatore, ali sustav klimatizacije isključite ako mjerac temperature ukazuje na pregrijavanje motora.
- Kad otvarate prozore tijekom vlažnog vremena klimatizacija može stvoriti kapljice vode unutar vozila. S obzirom na to da višak kapi vode može prouzročiti oštećenje električne opreme, klimatizacija se treba koristiti samo sa zatvorenim prozorima.

Savjeti za rukovanje sustavom klimatizacije

- Ako je vozilo parkirano na suncu tijekom vrućeg vremena, nakratko otvorite prozore kako bi vrući zrak unutar vozila izašao.
- Koristite klimatizaciju za smanjenje vlažnosti i vlage unutar vozila tijekom kišnih ili vlažnih dana.
- Koristite sustav klimatizacije svakog mjeseca na samo nekoliko minuta kako biste osigurali maksimalnu učinkovitost sustava.
- Tijekom rada klima - uređaja može se osjetiti blagi pad broja okretaja motora kad se uključi kompresor. To je normalna karakteristika sustava.
- Uključite klima - uređaj barem jedno mjesečno na nekoliko minuta kako biste očuvali maksimalnu efikasnost sustava.
- Kad koristite sustav klimatizacije, možete primijetiti kapanje čiste vode (ili čak lokvu) na zemlji ispod suvozačeve strane vozila. Ovo je normalna karakteristika rada sustava.
- Korištenje sustava klimatizacije u položaju recirkuliranog zraka omogućuje maksimalno hlađenje, međutim, stalan rad u ovom modu može proizročiti zagušljivost zraka unutar vozila.
- Tijekom hlađenja povremeno možete primijetiti magličasti protok zraka zbog brzog hlađenja i ulaza vlažnog zraka. Ovo je normalna karakteristika rada sustava.

Održavanje sustava

Filtar zraka klima-uređaja

Filtar zraka klima-uređaja ugrađen iza pretinca za rukavice filtrira prašinu ili druga onečišćenja koja izvana ulaze u vozilo kroz sustav grijanja i klimatizacije. Ako se prašina ili druga onečišćenja nakupe u filtru tijekom određenog perioda, protok zraka iz ventilacijskih otvora može se smanjiti, rezultirajući nakupljanjem vlage s unutarnje strane vjetrobranskog stakla čak i kad je odabran položaj vanjskog (svježeg) zraka. Ako se ovo dogodi, preporučujemo da filtara zraka klima-uređaja zamijeni ovlaštenu HYUNDAI trgovac.

Obavijest

Preporučuje se da se filter klima-uređaja redovito mijenja u skladu s rasporedom održavanja. Ako se auto koristi u otežanim uvjetima uz mnogo prašine, preporučuje se češća izmjena filtera. Kad se protok zraka odjednom smanji, preporučujemo da sustav provjeri ovlaštenu HYUNDAI trgovac.

Provjera količine klimatizacijskog rashladnog sredstva i maziva kompresora

Kad je količina rashladnog sredstva niska, učinkovitost klimatizacije je smanjena. Pretjerano dolijevanje također loše utječe na sustav klimatizacije.

Stoga, ako je otkriven nepravilan rad, preporučujemo da sustav pregleda ovlaštenu HYUNDAI trgovac.

OPASKA

- Sustav klimatizacije treba servisirati ovlaštenu HYUNDAI trgovac. Nepravilan servis može prouzročiti ozbiljne ozljede osobe koja izvršava servis. Servis rashladnog sustava treba obavljati u dobro prozračenim prostorima.
- Isparivač rashladnog sustava nikada ne bi trebalo popravljati ili zamijeniti rabljenim koji je skinut s drugog oštećenog vozila. Svaki isparivač mora imati oznaku MAC certifikata prema SAE Standardu J2842.



UPOZORENJE

Vozila opremljena plinom R-1234yf



Rashladni sustav je pod visokim tlakom i plin je blago zapaljiv; sustav smije servisirati i održavati samo specijaliziran i obučeni serviser. Izuzetno je bitno da se koriste specijalna oprema i točno određene i ispravne količine rashladnog sredstva i ulja. Nepoštivanje ovih naputaka može dovesti do oštećenja vozila i ozljeda.

Ispuštanje rashladnog sredstva u atmosferu je štetno po ljude i okoliš. Nepridržavanje ovih uputa može imati za posljedicu ozbiljne ozljede. Sustav klima-uređaja bi trebao održavati samo ovlaštenu HYUNDAI trgovac.

Vozila opremljena plinom R-134a



Rashladni sustav je pod visokim tlakom i sustav smije servisirati i održavati samo specijaliziran i obučeni serviser. Izuzetno je bitno da se koriste specijalna oprema i točno određene i ispravne količine rashladnog sredstva i ulja. Nepoštivanje ovih naputaka može dovesti do oštećenja vozila i ozljeda.

Ispuštanje rashladnog sredstva u atmosferu je štetno po ljude i okoliš. Nepridržavanje ovih uputa može imati za posljedicu ozbiljne ozljede.

Oznaka rashladnog sredstva klima-uređaja



Oznaka rashladnog sredstva klima-uređaja nalazi se s unutrašnje strane poklopca motora kako prikazuje ilustracija.

Svaki simbol i specifikacija na rashladnom sustavu imaju sljedeće značenje:

- (1) Klasifikacija rashladnog sredstva
- (2) Količina rashladnog sredstva
- (3) Klasifikacija ulja za podmazivanje kompresora
- (4) Oprez
- (5) Rashladno je sredstvo zapaljivo.
- (6) Potreban je certificiran tehničar za održavanje sustava klima-uređaja.
- (7) Servisni priručnik

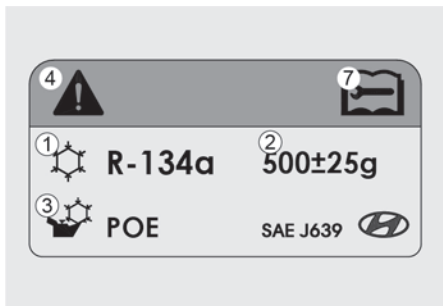
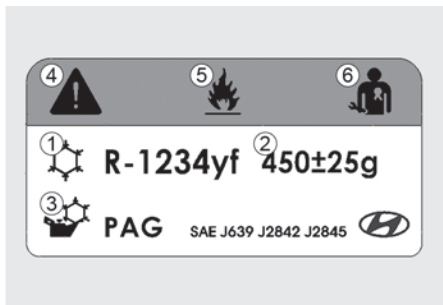

SUSTAV AUTOMATSKOG KLIMA-UREĐAJA (AKO JE U OPREMI)



Stvarni izgled klima - uređaja može se razlikovati od ilustracije

- (1) Vozačev prekidač za kontrolu temperature
- (2) Suvozačev prekidač za kontrolu temperature
- (3) Prekidač AUTO (automatska kontrola)
- (4) SYNC prekidač
- (5) Prekidač za odmrzavanje prednjeg stakla
- (6) Prekidač klimatizacije
- (7) Prekidač za isključivanje (OFF)
- (8) Prekidač za kontrolu brzine prednjeg ventilatora
- (9) Prekidač za odabir moda
- (10) Prekidač za kontrolu ulaza zraka
- (11) Prekidač za odmrzavanje stražnjeg stakla

Automatsko grijanje i klimatizacija

Sustavom automatskog klima-uređaja upravlja se podešavanjem željene temperature.

1. Pritisnite prekidač AUTO

Modovi, brzina ventilatora, ulaz zraka i klimatizacija će biti kontrolirani automatski prema podešenoj temperaturi.

Moguće je podešavanje brzine ventilatora u tri stupnja pritiskom na AUTO prekidač tijekom automatskog rada.

- HIGH: brzo rashlađivanje ili zagrijavanje uz najbrži rad ventilatora.
- MEDIUM: srednje rashlađivanje ili zagrijavanje uz rad ventilatora srednjeg intenziteta.
- LOW: ventilator radi najsporijom brzinom.



2. Podesite temperaturu na željenu temperaturu pomoću prekidača. Ako je temperatura podešena na najnižu postavku (Lo), klima-uređaj će raditi neprekidno. Nakon što se unutrašnjost dovoljno rashladila, podesite željenu temperaturu čim je prije moguće.



Za isključivanje automatskog rada, odaberite bilo koji od sljedećih prekidača:

- Prekidač za odabir moda
- Prekidač za odmrzavanje prednjeg vjetrobrana (Pritisnite prekidač još jedanput za isključivanje funkcije odmrzavanja prednjeg vjetrobrana. Znak "AUTO" će ponovno svijetliti na informacijskom zaslonu.)
- Prekidač za kontrolu brzine ventilatora
- A/C prekidač

Odabrana funkcija će biti kontrolirana ručno dok druge funkcije rade automatski.

Za Vašu udobnost i za poboljšanje učinkovitosti klima-uređaja, koristite prekidač AUTO i postavite temperaturu na 22°C.

i Obavijest

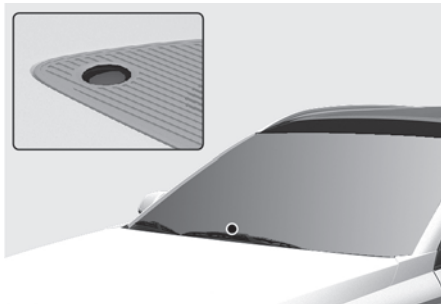

Stavljanje bilo kakvog predmeta preko senzora na prednjoj konzoli može ometati sustav grijanja i hlađenja.

Ručno grijanje i klimatizacija

1. Pokrenite motor.
2. Postavite mod u željeni položaj.
Kako biste poboljšali učinkovitost grijanja i hlađenja:
 - Grijanje: (☀️)
 - Hlađenje: (❄️)
3. Postavite kontrolu temperature u željeni položaj.
4. Postavite kontrolu ulaza zraka u položaj vanjskog (svježeg) zraka.
5. Postavite kontrolu brzine ventilatora na željenu brzinu.
6. Ako želite klimatizaciju, uključite sustav klimatizacije.
7. Pritisnite prekidač AUTO kako biste prebacili na potpuno automatsku kontrolu sustava. Sustavom automatskog klima-uređaja upravlja se podešavanjem željene temperature.

Odabir moda



Prekidač za odabir moda kontrolira smjer protoka zraka u vozilu. Okrenite prekidač za odabir željenog moda.

Smjer protoka zraka

■ LHD izvedba

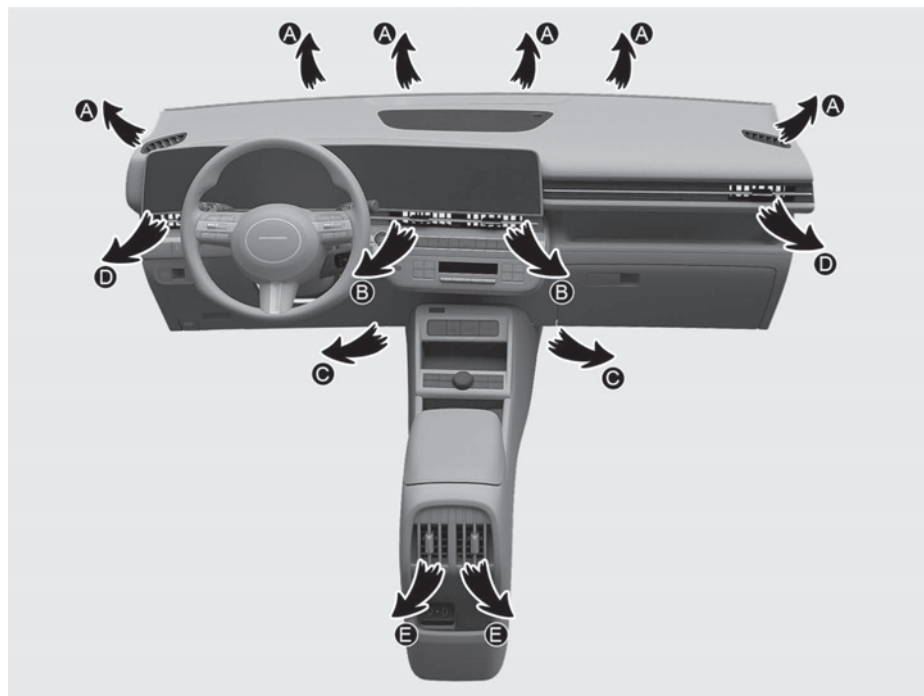

Simbol	Rad	Smjer
	Protok zraka je usmjeren prema gornjem dijelu tijela i licu. Osim toga, svaki otvor može se kontrolirati za usmjeravanje zraka ispuhanog iz otvora.	B, D
	Protok zraka je usmjeren prema licu i podu.	B, C, D, E, F
	Većina protoka zraka usmjerena je prema podu s malom količinom zraka usmjerenom prema bočnim otvorima i vjetrobranskom staklu.	A, C, D, E, F
	Većina protoka zraka usmjerena je prema vjetrobranskom staklu i nogama s malom količinom zraka usmjerenom prema bočnim otvorima.	A, C, D, E, F

■ RHD izvedba

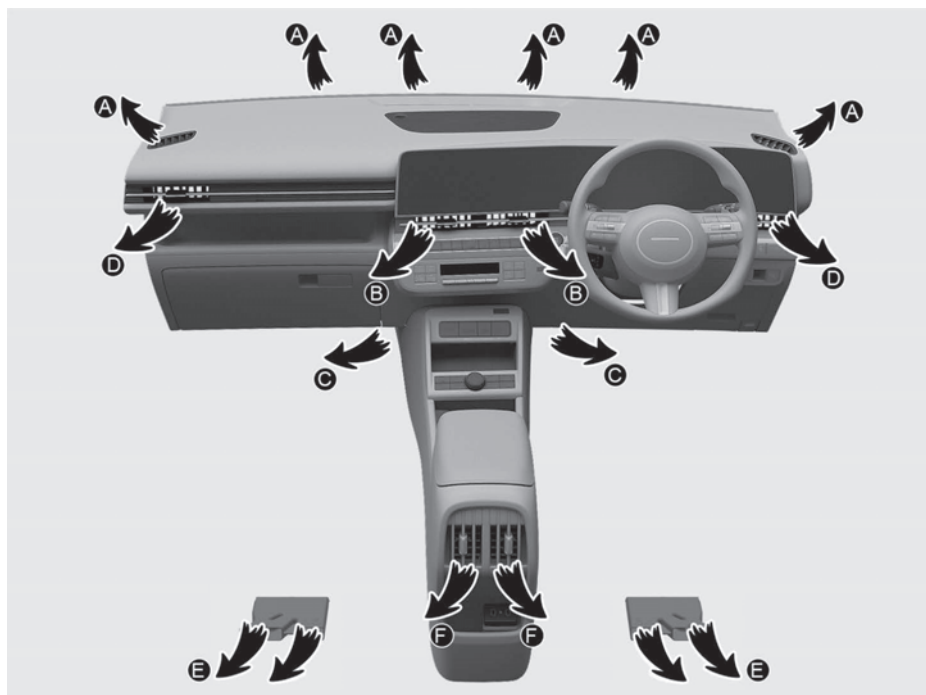

Odmrzavanje prednjeg vjetrobrana [A], [D]

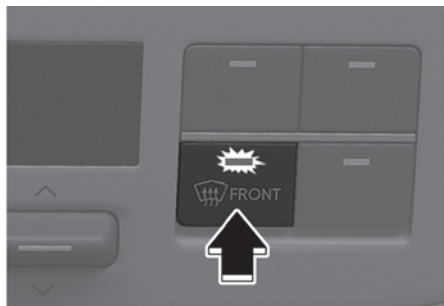

Pritisnite A/C prekidač kako biste ručno uključili sustav (indikator se pali) ili isključili.

Pritisnite prekidač za ručno odmrzavanje vjetrobrana (indikator se pali) kako biste uključili sustav odmrzavanja vjetrobrana. Ako je uključen sustav odmagljivanja vjetrobrana, automatski se odabire ulaz svježeg zraka i pali se klimatizacija zraka sukladno podešenoj temperaturi.

Pritisnite prekidač za ručno odmrzavanje vjetrobrana još jednom (indikator se gasi) kako biste isključili sustav odmrzavanja vjetrobrana. Svaka postavka klima-uređaja vraća se na vrijednost kakve je bila prije odabira odmrzavanja prednjeg vjetrobrana.

Ventilacijski otvori

■ Sprijeda

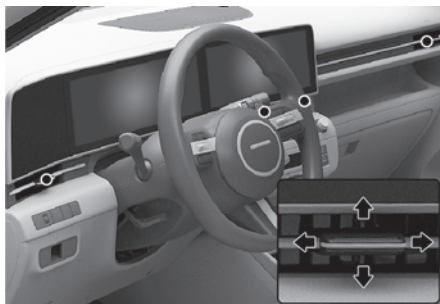

■ Straga

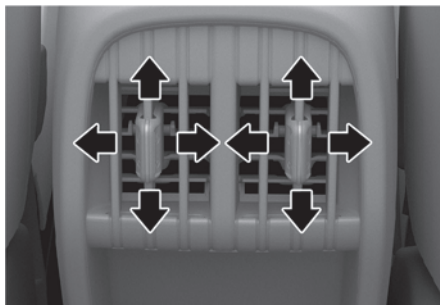

Izlazni otvori mogu se otvoriti ili zatvoriti odvojeno korištenjem kontrolnih ručica.

Također, možete podešavati smjer isporuke zraka iz ovih otvora korištenjem ručice za kontrolu otvora kako je prikazano.

Kontrola temperature

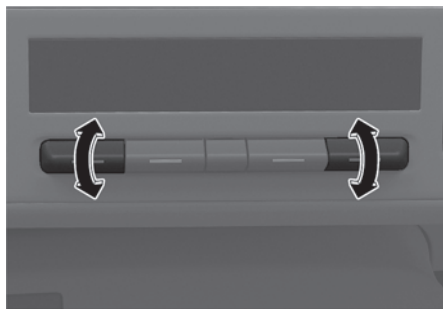

Gurnite prekidač prema gore ili prema dolje kako biste podesili željenu temperaturu. Pomak prema gore podiže, a pomak prema dolje spušta željenu temperaturu.

Konverzija temperature

Možete prebacivati prikaz temperature između Celzijusa i Fahrenheita na sljedeći način:

- Dok pritišćete prekidač **OFF**, pritisnite prekidač **AUTO** na 3 sekunde ili više. Zaslone će se promijeniti iz Celzijusa u Fahrenheit, ili iz Fahrenheita u Celzijus.
- Korisničke postavke infotainment sustava: prikaz temperature možete promijeniti u meniju **Settings > General > Unit > Temperature unit > °C/°F**. Prikaz temperature klima-uređaja će se promijeniti.

SYNC (Jednako prilagođavanje temperature vozačeve i suvozačeve strane)

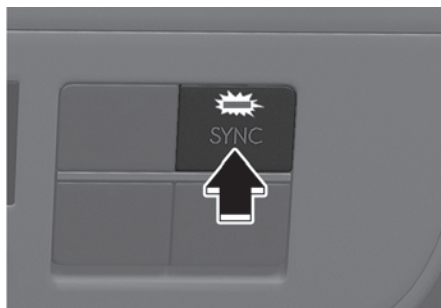

Jednako podešavanje temperatura i protoka zraka

Pritisnite prekidač SYNC za jednako prilagođavanje temperature i protoka zraka vozačeve i suvozačeve strane.

Individualno prilagođavanje temperature vozačeve i suvozačeve strane

Pritisnite ponovno prekidač SYNC za individualno upravljanje temperaturom vozačeve i suvozačeve strane. Indikator na prekidaču će se ugasiti.

Kontrola ulaza zraka

Položaj recirkulacije zraka



S odabranim položajem recirkulacije zraka, zrak iz putničke kabine će biti uvučen kroz sustav grijanja i grijan ili hlađen prema odabranoj funkciji.

Položaj vanjskog (svježeg) zraka



S odabranim položajem vanjskog (svježeg) zraka, zrak ulazi u vozilo izvana i tada je grijan ili hlađen prema odabranoj funkciji.

i Obavijest

Preporučuje se korištenje sustava s ulazom svježeg zraka.

Dugotrajan rad grijača u položaju recirkuliranog zraka (bez uključene klimatizacije) može uzrokovati magljenje vjetrobranskog stakla i bočnih prozora i zrak unutar putničke kabine može postati zagušljiv.

Osim toga, dugotrajno korištenje klimatizacije s odabranim položajem recirkuliranog zraka će rezultirati pretjerano suhim zrakom u putničkoj kabini.

! UPOZORENJE

- Stalno korištenje recirkuliranog zraka u sustavu klima-uređaja može povećati vlažnost unutar vozila, uzrokujući magljenje stakala i zaklanjajući vidljivost.
- Nemojte spavati u vozilu s uključenim sustavom klimatizacije ili grijanja. To može uzrokovati ozbiljnu štetu ili smrt uslijed pada razine kisika i/ili tjelesne temperature.
- Stalno korištenje recirkuliranog zraka u sustavu klima-uređaja može izazvati mamurluk ili pospanost, koja može uzrokovati gubitak kontrole nad vozilom. Postavite kontrolu ulaza zraka u položaj vanjskog (svježeg) zraka što je češće moguće tijekom vožnje.

Kontrola brzine ventilatora



Prekidač za kontrolu brzine ventilatora dopušta vam kontrolu brzine protoka zraka ventilatora u vozilu.

Što je viša brzina rada ventilatora, veća je izmjena zraka.

Za isključivanje brzine ventilatora, pritisnite prekidač OFF.đ

i Obavijest

Korištenje ventilatora s prekidačem za paljenje u položaju ON može izazvati pražnjenje akumulatora. Koristite ventilator samo kad je vozilo uključeno.

Klimatizacija

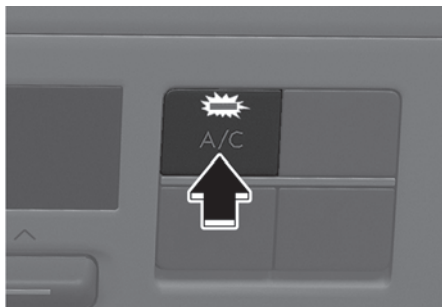

Pritisnite prekidač A/C za uključivanje sustava klimatizacije (svjetlo indikatora će svijetliti).

Pritisnite prekidač ponovno za isključivanje sustava klimatizacije.

Mod OFF



Pritisnite prekidač OFF za isključivanje sustava klima-uređaja. Međutim, još uvijek možete upravljati prekidačima za ulaz zraka dok god je prekidač za paljenje u položaju ON.

Održavanje sustava

Filtar zraka klima-uređaja

Filtar zraka klima-uređaja ugrađen iza pretinca za rukavice filtrira prašinu ili druga onečišćenja koja izvana ulaze u vozilo kroz sustav grijanja i klimatizacije. Ako se prašina ili druga onečišćenja nakupe u filtru tijekom određenog perioda, protok zraka iz ventilacijskih otvora može se smanjiti, rezultirajući nakupljanjem vlage s unutarnje strane vjetrobranskog stakla čak i kad je odabran položaj vanjskog (svježeg) zraka. Ako se ovo dogodi, preporučujemo da filter zraka klima-uređaja zamijeni ovlašteni HYUNDAI trgovac.

i Obavijest

- Preporučuje se da se filter klima-uređaja redovito mijenja u skladu s rasporedom održavanja. Ako se auto koristi u otežanim uvjetima uz mnogo prašine, preporučuje se češća izmjena filtera.
- Kad se protok zraka odjednom smanji, preporučujemo da sustav provjeri ovlašteni HYUNDAI trgovac.

Provjera količine klimatizacijskog rashladnog sredstva i maziva kompresora

Kad je količina rashladnog sredstva niska, učinkovitost klimatizacije je smanjena. Pretjerano dolijevanje također loše utječe na sustav klimatizacije.

Stoga, ako je otkriven nepravilan rad, preporučujemo da sustav pregleda ovlašteni HYUNDAI trgovac.

OPASKA

- Sustav klimatizacije treba servisirati ovlašteni HYUNDAI trgovac. Nepravilan servis može prouzročiti ozbiljne ozljede osobe koja izvršava servis. Servis rashladnog sustava treba obavljati u dobro prozračanim prostorima.
- Isparivač rashladnog sustava nikada ne bi trebalo popravljati ili zamijeniti rabljenim koji je skinut s drugog oštećenog vozila. Svaki isparivač mora imati oznaku MAC certifikata prema SAE Standardu J2842.

UPOZORENJE

Vozila opremljena plinom R-1234yf



Rashladni sustav je pod visokim tlakom i plin je blago zapaljiv; sustav smije servisirati i održavati samo specijaliziran i obučen serviser. Izuzetno je bitno da se koriste specijalna oprema i točno određene i ispravne količine rashladnog sredstva i ulja. Nepoštivanje ovih naputaka može dovesti do oštećenja vozila i ozljeda.

Ispuštanje rashladnog sredstva u atmosferu je štetno po ljude i okoliš. Nepridržavanje ovih uputa može imati za posljedicu ozbiljne ozljede. Sustav klima-uređaja bi trebao održavati samo ovlašteni HYUNDAI trgovac.

Vozila opremljena plinom R-134a



Rashladni sustav je pod visokim tlakom i sustav smije servisirati i održavati samo specijaliziran i obučen serviser. Izuzetno je bitno da se koriste specijalna oprema i točno određene i ispravne količine rashladnog sredstva i ulja. Nepoštivanje ovih naputaka može dovesti do oštećenja vozila i ozljeda.

Ispuštanje rashladnog sredstva u atmosferu je štetno po ljude i okoliš. Nepridržavanje ovih uputa može imati za posljedicu ozbiljne ozljede.

Oznaka rashladnog sredstva klima-uređaja



Oznaka rashladnog sredstva klima-uređaja nalazi se s unutrašnje strane poklopca motora kako prikazuje ilustracija.

Tip A

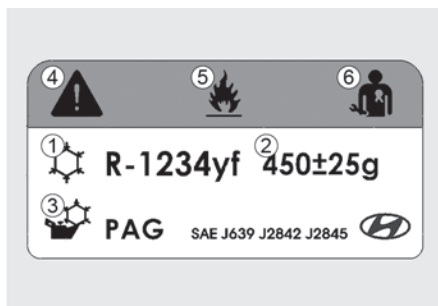

Tip B

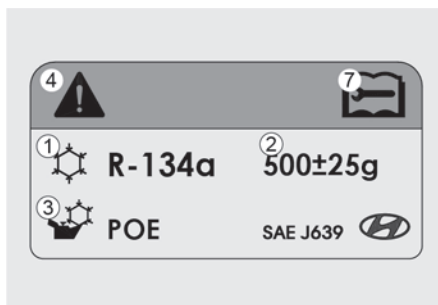

Svaki simbol i specifikacija na rashladnom sustavu imaju sljedeće značenje:



- (1) Klasifikacija rashladnog sredstva
- (2) Količina rashladnog sredstva
- (3) Klasifikacija ulja za podmazivanje kompresora
- (4) Oprez
- (5) Rashladno je sredstvo zapaljivo.
- (6) Potreban je certificiran tehničar za održavanje sustava klima-uređaja.
- (7) Servisni priručnik

ODMRZAVANJE I ODMAGLJIVANJE VJETROBRANA



UPOZORENJE

Grijanje vjetrobrana

Nemojte koristiti položaj  tijekom hlađenja u ekstremno vlažnim vremenskim uvjetima. Razlika u temperaturi između vanjskog zraka i vjetrobranskog stakla može uzrokovati magljenje vanjske površine vjetrobrana, uzrokujući gubitak vidljivosti. U ovom slučaju, postavite odabir moda u položaj  i kontrolu brzine ventilatora na nižu brzinu.

- Za maksimalno odmrzavanje, postavite kontrolu temperature u najtopliji položaj i kontrolu brzine ventilatora na najvišu brzinu.
- Ako želite topao zrak usmjeriti prema nogama tijekom odmrzavanja ili odmagljivanja, postavite mod u položaj pod-odmrzavanje.
- Prije vožnje, uklonite sav snijeg i led s vjetrobranskog stakla, stražnjeg prozora, vanjskih retrovizora, i svih bočnih prozora.
- Uklonite sav snijeg i led s poklopca motora i usisnika zraka ispred vjetrobrana kako biste poboljšali učinkovitost grijača i odmrzivača i umanjili vjerojatnost magljenja unutarnje strane vjetrobrana.

Sustav ručnog klima-uređaja

Za odmagljivanje vjetrobrana iznutra

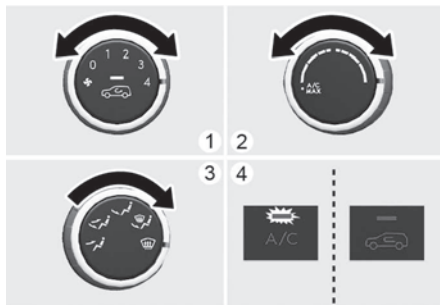

- (1) Postavite brzinu ventilatora u željeni položaj (osim 0).
 - (2) Odaberite željenu temperaturu.
 - (3) Pritisnite prekidač za odmrzavanje .
 - (4) Vanjski (svježiji) zrak će biti odabran automatski. Ako je položaj odabran, klimatizacija (ako je u opremi) također će biti odabrana automatski.
- Ako klimatizacija i/ili položaj vanjskog (svježeg) zraka nisu odabrani automatski, pritisnite odgovarajući prekidač ručno.

Za odmrzavanje vjetrobrana izvana

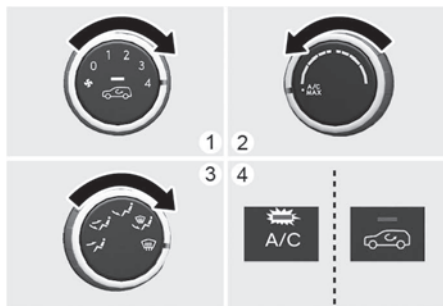

- (1) Postavite brzinu ventilatora u najviši položaj.
- (2) Postavite temperaturu u najtopliji položaj.
- (3) Pritisnite prekidač za odmrzavanje (🧊).
- (4) Vanjski (svježi) zrak i klimatizacija će biti odabrani automatski.

Sustav automatskog klima-uređaja

Za odmagljivanje vjetrobrana iznutra

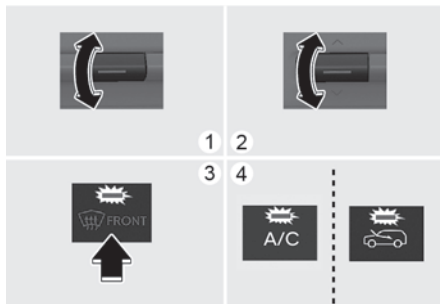

- (1) Postavite brzinu ventilatora u željeni položaj.
- (2) Odaberite željenu temperaturu.
- (3) Pritisnite prekidač (🧊).
- (4) Klimatizacija će se uključiti prema prepoznatoj temperaturi ambijenta i položaj vanjskog (svježeg) zraka će biti odabran automatski.

Ako klimatizacija nije odabrana automatski, prilagodite odgovarajući prekidač ručno.

Ako je položaj odmrzavanja odabran, niža brzina ventilatora prilagođena je u višu brzinu ventilatora.

Za odmrzavanje vjetrobrana izvana

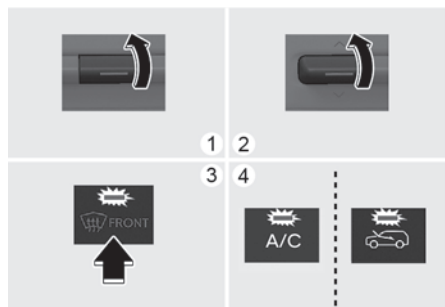

- (1) Postavite brzinu ventilatora u najviši položaj.
- (2) Postavite temperaturu u najtopliji položaj (HI).
- (3) Pritisnite prekidač (☀️).
- (4) Klimatizacija će se uključiti prema prepoznatoj temperaturi ambijenta i položaj vanjskog (svježeg) zraka će biti odabran automatski.

Ako je položaj odmrzavanja odabran, niža brzina ventilatora prilagođena je u višu brzinu ventilatora.

Logika odmagljivanja

Kako bi smanjili mogućnost magljenja unutarnje strane vjetrobranskog stakla automatska kontrola dotoka svježeg zraka ili rad klima uređaja trebaju biti podešeni. Za isključenje automatike učinite nešto od ovog.

1. Podesite Start/Stop prekidač u položaj ON.
2. Pritisnite prekidač za odmrzavanje (☀️) ili (☀️➔).
3. Držeći prekidač za uključenje klima uređaja (A/C), pritisnite prekidač za odabir ulaza zraka barem 5 puta u razmaku od 3 sekundi.

Indikator prekidača ulaza zraka klima uređaja će zatreptati 3 puta. To je znak da odmagljivanje isključeno ili vraćeno u programirano stanje.

Ako je akumulator ispražnjen ili iskopčan, resetira se status odmagljivanja.

Odmrzivač stražnjeg prozora

OPASKA

Kako biste spriječili oštećenje vodiča spojenih u unutarnju površinu stražnjeg prozora, nikada nemojte koristiti oštre predmete ili sredstva za čišćenje stakla koja sadrže abrazivna sredstva za čišćenje prozora.

Odmrzivač grije prozor kako bi se uklonili mraz, magla i tanak led s unutarnje i vanjske strane stražnjeg prozora, dok motor radi.

- Za uključivanje odmrzivača stražnjeg prozora, pritisnite prekidač odmrzivača stražnjeg prozora smješten na ploči s prekidačima središnje konzole. Indikator prekidača odmrzivača stražnjeg prozora svijetli kad je odmrzivač uključen.

■ Tip A



■ Tip B



- Za isključivanje odmrzivača, pritisnite prekidač odmrzivača stražnjeg prozora još jedanput.

i Obavijest

- Ako se nakupila veća količina snijega na stražnjem prozoru, uklonite ga prije uključivanja stražnjeg odmrzivača.
- Odmrzivač stražnjeg prozora automatski se isključuje nakon otprilike 20 minuta ili kad je prekidač za paljenje isključen.

Odmrzivač vanjskih retrovizora

Ako je vaše vozilo opremljeno odmrzivačem vanjskih retrovizora, oni će raditi u isto vrijeme kad uključite odmrzivač stražnjeg prozora.

DODATNE ZNAČAJKE KLIMA UREĐAJA

Obavijest

Infotainment sustav se može promijeniti nakon ažuriranja softvera. Za više informacija pogledajte priručnik o infotainment sustavu.

Automatsko sušenje A/C uređaja (ako je u opremi)

Automatsko sušenje A/C uređaja isušuje vlagu u klima-uređaju i smanjuje neugodan miris koji se može razviti u klima-uređaju. Motor ventilatora automatski radi 30 minuta nakon isključivanja vozila.

Uključivanje/isključivanje automatskog sušenja A/C uređaja

Automatsko sušenje A/C uređaja može se uključiti/isključiti odabirom **'Settings>Vehicle>Climate>Air conditioning auto-drying'** u infotainment sustavu.

Pogledajte zasebni korisnički priručnik za Infotainment sustav.

Ako su preduvjeti za rad zadovoljeni nakon podešavanja značajke, na zaslonu se prikazuje rad sustava i ventilator klima-uređaja se automatski uključuje.

Ako je A/C Automatic Drying značajka (automatsko sušenje A/C uređaja) aktivirana, sustav uključuje ventilator klima-uređaja u trećoj brzini, odabire ulazak svježeg zraka i usmjerava protok zraka prema podu.

Uvjeti za rad

A/C Automatic Drying značajka (automatsko sušenje A/C uređaja) radi uz ove preduvjete:

- Vozilo je isključeno nakon što je klima-uređaj radio određeno vrijeme.
- Napunjenost 12-voltnog akumulatora je dostatna. Temperatura vanjskog zraka je viša od određene razine.

Uvjeti u kojima sustav ne radi

A/C Automatic Drying značajka (automatsko sušenje A/C uređaja) prestaje s radom u ovim uvjetima:

- A/C Automatic Drying značajka je radila 10 minuta.
- Start/Stop prekidač je pritisnut ili je vozilo uključeno.
- Klima-uređajem se daljinski upravlja.

Obavijest

A/C Automatic Drying značajka smanjuje miris klima-uređaja, ali ga ne uklanja u potpunosti.

Sustav automatskog odmagljivanja

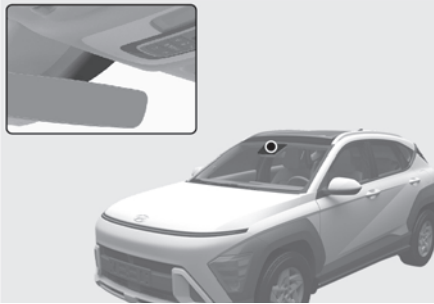

Automatsko odmagljivanje smanjuje mogućnost magljenja unutarnje strane vjetrobranskog stakla automatskim prepoznavanjem vlage na unutarnjoj strani vjetrobrana.

Sustav automatskog odmagljivanja radi kad je uključeno grijanje ili klima uređaj.

i Obavijest

Sustav automatskog odmagljivanja možda neće raditi normalno ako je vanjska temperatura niža od -10 stupnjeva C.

 Ovaj indikator svijetli kad sustav automatskog odmagljivanja prepozna vlagu na unutarnjoj strani vjetrobrana i djeluje.

Ako je veća količina vlage u vozilu, sustav automatskog odmagljivanja radi na sljedeći način.

Osim Europe

Korak 1 : Rad klimatizacije (A/C ON)

Korak 2 : Odabire se položaj ulaza vanjskog zraka

Korak 3 : Povećanje protoka zraka prema vjetrobranu odabirom moda Defrost (odmrzavanje)

Korak 4 : Brzina ventilatora se povećava na MAX.

Ako se ugasi klima uređaj ili ručno odabere položaj za recirkulaciju zraka dok je sustav automatskog odmagljivanja uključen sustav automatskog odmagljivanja će se isključiti, a indikator  će treptati.

Isključivanje ili uključivanje sustava automatskog odmagljivanja

Komande klima-uređaja

Pritisnite prekidač za odmrzavanje i držite ga pritisnutim 3 sekunde kad je ključ u bravi za paljenje u položaju ON. Indikator “ADS OFF” na informacijskom zaslonu klima uređaja će se prikazati. Ako se ugasi klima uređaj ili ručno odabere položaj za recirkulaciju zraka dok je sustav automatskog odmagljivanja uključen, indikator **ADS OFF** će zatreptati 3 puta kao obavijest da je sustav isključen.

To je znak da odmagljivanje isključeno ili vraćeno u programirano stanje. Za ponovnu aktivaciju sustava ponovite gore opisani postupak i **ADS OFF** indikator će nestati nakon što je zatreptao 6 puta.

Infotainment sustav

ADS sustav se može uključiti i isključiti odabirom ‘**Settings > Vehicle > Climate > Defog/Defrost Options > Auto Defog**’ u infotainment sustavu.

i Obavijest

- Za efikasnost sustava nemojte odabrati položaj recirkulacije zraka u kabini dok je sustav automatskog odmagljivanja uključen.
- Dok radi sustav automatskog odmagljivanja sve druge komande klima-uređaja su neaktivne, tj. ne mogu se koristiti.

OPASKA

Nemojte ukloniti poklopac senzora smješten na gornjem kraju vozačke strane vjetrobranskog stakla.

Može doći do oštećenja dijelova sustava i možda neće biti pokriveno Vašim jamstvom vozila.

Automatsko odvlaživanje (ako je u opremi)

Za poboljšanje kvalitete zraka u kabini i smanjenje mogućnosti magljenja vjetrobrana, recirkulacija zraka se automatski isključuje nakon 5 do 30 minuta (ovisno o vanjskoj temperaturi) i ulaz zraka se podešava na svjež zrak.

Isključivanje ili uključivanje sustava automatskog odvlaživanja

Klima - uređaj

Za isključivanje ili uključivanje sustava automatskog odvlaživanja odaberite mod razine lica (☺) i pritisnite prekidač za odabir ulaza zraka (☞) barem pet puta u tri sekunde. Kad se sustav automatskog odvlaživanja uključi, indikator odabira ulaska zraka će bljesnuti 6 puta. Kad se sustav isključi, indikator odabira ulaska zraka će bljesnuti 3 puta.

Infotainment sustav

Sustav automatskog odvlaživanja može se uključiti/isključiti odabirom **'Settings > Vehicle > Climate > Automatic ventilation > Auto dehumidify'** u postavkama infotainment sustava.

Za više informacija provjerite zasebno isporučeno korisnički priručnik.

Unutarnja recirkulacija s krovim prozorom (ako je u opremi)

Ako se otvori krovni prozor dok rade grijanje ili klima uređaj, automatski će se odabrati ulazak svježeg zraka u kabinu. I ako tad odaberete recirkulaciju zraka u kabini, sistem će nakon 3 minute prebaciti na ulazak svježeg zraka u kabinu.

Nakon zatvaranja krovnog prozora, ulazak zraka će vratiti na prijašnji odabir.

Recirkulacija zraka kad se koristi sredstvo za pranje stakla (ako je u opremi)

Sustav automatski odabire mod recirkulacije zraka kako bi smanjio ili spriječio prodor mirisa sredstva za pranje stakla u kabinu.

No, za vrijeme hladnog vremena, kako bi se spriječilo zamagljivanje vjetrobrana možda recirkulacija zraka neće biti odabrana.

Isključivanje ili uključivanje sustava Activate upon Washer Fluid Use

Klima – uređaj

Za isključivanje ili uključivanje sustava automatske recirkulacije nakon korištenja perača vjetrobrana, odaberite mod poda (☺) i potom pritisnite prekidač za odabir ulaza zraka (☞) pet puta u roku od tri sekunde dok istovremeno držite pritisnutim prekidač A/C sustava.

Kad se sustav automatske recirkulacije nakon korištenja perača vjetrobrana uključi, indikator odabira ulaska zraka će bljesnuti 6 puta. Kad se sustav isključi, indikator odabira ulaska zraka će bljesnuti 3 puta.

Infotainment sustav

Za isključivanje ili uključivanje sustava automatske recirkulacije nakon korištenja perača vjetrobrana, odaberite **'Settings > Vehicle > Climate > Internal air circulation > Activation on washer fluid use'** u postavkama infotainment sustava.

Obavijest

Infotainment sustav se može promijeniti nakon ažuriranja softvera. Za više informacija pogledajte priručnik o infotainment sustavu.

Recirkulacijski mod kad vozilo uđe u tunel (ako je u opremi)

- Kako bi spriječio ulaz onečišćenog zraka u kabinu kad vozilo prolazi kroz tunel, ova funkcionalnost automatski zatvara prozore i prebacuje klima-uređaj u mod recirkulacije zraka cca 7 sekundi prije ulaska u tunel temeljem podataka navigacije o ulasku u tunel i brzini vozila.
- Prozori se automatski zatvaraju prije ulaska u tunel i područja koje traži recirkulaciju. Prozori se otvaraju u prijašnji položaj po izlasku iz područja. Ako se prekidač za otvaranje prozora koristi prije nego se prozor počne otvarati, neće se otvoriti u prijašnji položaj.
- Da bi ova funkcija radila, mora biti uključena u postavkama infotainment sustava. Odaberite:
 - **Settings > Vehicle > Climate > Internal air circulation > Activation upon entering a tunnel**

PRETINCI

UPOZORENJE

Nemojte čuvati upaljače, propanske cilindre, ili druge zapaljive/eksplozivne materijale u vozilu. Ovi predmeti se mogu zapaliti i/ili eksplodirati ako je vozilo dulje vrijeme izloženo visokim temperaturama.

UPOZORENJE

Kako biste umanjili rizik od ozljeda u nesreći ili kod naglog zaustavljanja, uvijek držite vrata pretinca za rukavice zatvorena tijekom vožnje. Uvijek držite poklopce pretinaca zatvorene tijekom vožnje. Nemojte pokušavati staviti toliko stvari u pretince da se poklopci pretinaca ne mogu sigurno zatvoriti.

OPASKA

Kako biste izbjegli mogućnost krađe, nemojte ostavljati vrijedne stvari u pretincima.

Pretinac središnje konzole

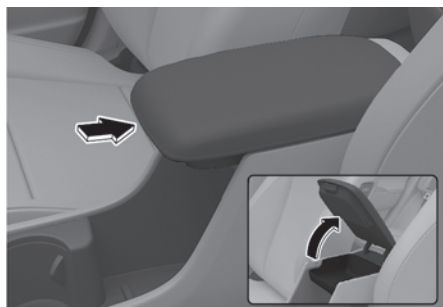

Otvaranje:

Kako biste otvorili pretinac središnje konzole, pritisnite prekidač i zatim podignite poklopac.

Pomični dio

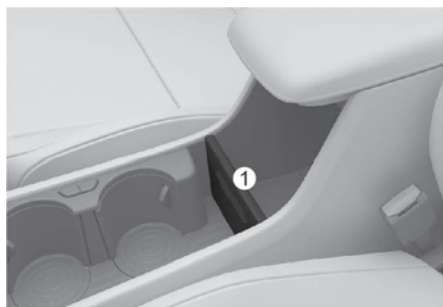

Pomični dio (1) se može ukloniti kako bi se povećao prostor za stvari.

Pretinac za rukavice

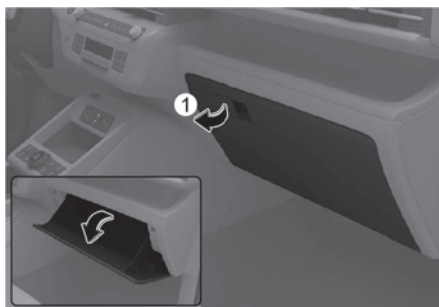

Kako biste otvorili pretinac za rukavice, povucite ručicu (1). Zatvorite pretinac za rukavice nakon upotrebe.

UPOZORENJE

UVIJEK zatvorite pretinac za rukavice nakon upotrebe.

Otvoreni pretinac za rukavice može izazvati ozbiljne ozljede suvozača u slučaju nezgode, čak i ako je suvozač propisno vezan.

Konzolno spremište ispred suvozača



Ovdje je moguće odlaganje sitnica.



UPOZORENJE

Nemojte držati nikakve oštre predmete u otvorenom pretincu. Moguće su ozljede u slučaju naglog kočenja ili sudara.

UNUTARNJE ZNAČAJKE

Držač za šalice

Šalice ili male limenke pića mogu se smjestiti u držače za šalice.

■ Prednja sjedala – tip A

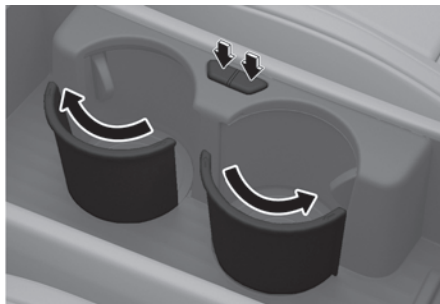

■ Prednja sjedala – tip B



Pritisnite prekidač. Elementi osiguranja čaše izlaze iz konzole.

Nakon upotrebe gurnite držače natrag.

■ Straga

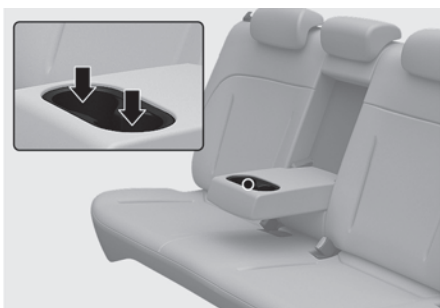

Za korištenje držača za šalice straga, povucite naslon za ruku prema dolje.

UPOZORENJE

- Kako biste umanjili rizik od ozljede u slučaju naglog zaustavljanja ili sudara, nemojte staviti nepokrivene šalice ili neosigurane boce, čaše, limenke, itd., u držač za šalice dok je vozilo u pokretu.
- Koristite samo meke čaše u držačima, jer tvrdi objekti u slučaju sudara mogu nekog ozlijediti.

OPASKA

- Pića bi trebala biti pokrivena poklopcem koji će spriječiti prolijevanje tijekom vožnje. Ako se tekućina prolije, može doprijeti do električnih instalacija vozila i oštetiti električne i elektroničke komponente.
- Kad čistite prolivenu tekućinu, nemojte sušiti držač za šalice na visokim temperaturama. To može oštetiti unutrašnjost.
- Držite limenke i boce izvan direktnog sunčevog svjetla. Držanje u vrućem vozilu može prouzročiti eksploziju.

Sjenilo

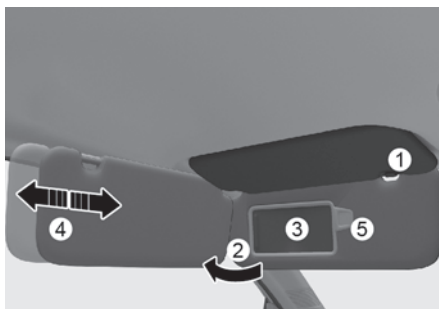

Koristite sjenilo za zaštitu od direktnog svjetla kroz prednje ili bočne prozore.

Za korištenje sjenila, povucite ga prema dolje.

Za korištenje sjenila za bočni prozor, povucite ga prema dolje, izvadite iz držača (1) i okrenite u stranu (2).

Za korištenje zrcala, povucite sjenilo prema dolje i pomaknite poklopac zrcala (3). Podesite kut sjenila prema potrebi (4).

Držač kartica (5) služi držanju kartica za naplatu autoceste.

Dobro zatvorite zrcalo kad nije u upotrebi i sigurno ga odložite na njegovo mjesto.

UPOZORENJE

Za Vašu sigurnost, nemojte blokirati Vaš pogled dok koristite sjenilo.

OPASKA

Držač kartica (5) služi držanju kartica za naplatu autoceste. Nemojte u držač za kartice ugurati previše kartica istovremeno, jer ga to može oštetiti.

Utičnica (ako je u opremi)

■ Središnja konzola (unutrašnjost)

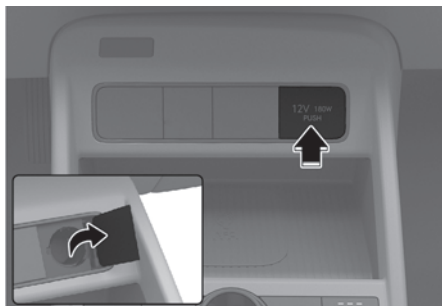

Utičnica je osmišljena kako bi strujom opskrbila mobilne telefone ili druge uređaje dizajnirane za rad s električnim sustavima vozila. Uređaji bi trebali crpiti manje od 180 watta dok vozilo radi.

UPOZORENJE

Nemojte staviti prst ili strani predmet (iglu, itd.) u utičnicu i ne dirajte mokrom rukom. Možete doživjeti strujni udar ili može doći do požara.

OPASKA

Kako biste spriječili oštećenja utičnice:

- Koristite utičnicu samo kad vozilo radi i uklonite priključak dodatka nakon korištenja. Korištenje priključka dodatka dulje vrijeme s ugašenim vozilom može prouzročiti pražnjenje akumulatora.
- Koristite samo dodatke koji rade uz napon 12V i troše manje od 180W.
- Prilagodite klimatizaciju ili grijač na najnižu razinu kad koristite utičnicu.
- Zatvorite poklopac kad nije u upotrebi.
- Neki elektronički uređaji mogu prouzročiti elektroničke smetnje kad su priključeni na utičnicu vozila. Ovi uređaji mogu prouzročiti pretjeranu statičku buku i kvarove u drugim elektroničkim sustavima ili uređajima koji se koriste u Vašem vozilu.
- Gurnite utičnicu do kraja. Ako nije ostvaren dobar kontakt, može se dogoditi pregrijavanje i pregaranje osigurača.
- Priključujte samo baterijske uređaje koji imaju zaštitu od povrata napona. Struja koja iz uređaja teče natrag u električnu mrežu može izazvati oštećenje uređaja i mreže.

USB punjač (ako je u opremi)

■ Naprijed



■ Straga



USB punjač je namijenjen punjenju baterija Smartphonea ili PC tableta.

Da bi punjač radio, prekidač za paljenje mora biti u položaju START ili u položaju ON.

i Obavijest

- Stanje napunjenosti baterije uređaja se pokazuje na zaslonu uređaja koji punite.
- Nakon što ste završili s punjenjem, izvucite USB kabel iz utičnice.
- Smartphone ili PC tablet se tijekom punjenja mogu zagrijati. To nije znak neispravnosti sustava.
- Neki smartfoni ili tableti traže posebne uređaje za punjenje baterija. Oni se možda neće napuniti uključivanjem u USB punjač.
- Ovaj priključak služi samo dopunjavanju baterije. Nemojte ga koristiti za reprodukciju bilo kakvog sadržaja koji je pohranjen na vašem mobilnom uređaju.
- Punjenje možda neće biti moguće uz korištenje USB konvertera tip C – A koji se isporučuje od strane proizvođača mobitela ili je nabavljenu slobodnoj prodaji.

OPASKA

- Koristite USB punjač samo kad je vozilo uključeno. Korištenje USB punjača na duži period može isprazniti akumulator.
- Kako biste spriječili oštećenje USB punjača:
 - Nemojte nikad gurati nikakve strane predmete ili proljevati tekućine u USB utičnicu.
 - Ne koristite uređaje koji za svoj rad troše više od 3000 mA (3 A).
- Ako puniti uređaj pomoću USB adaptera (C-A), koristite originalni adapter koji je specificiran za vaše vozilo. Uobičajeni adapter nije opremljen bilo kakvim protumjerama u svrhu sprečavanja prevelike struje i održavanja stabilnosti.

Korištenje neoriginalnog adaptera može oštetiti USB punjač vozila ili spojene uređaje. Preporučujemo da posjetite ovlaštenog HYUNDAI trgovca za više informacija o originalnoj HYUNDAI dodatnoj opremi.
- Korištenje neoriginalnog adaptera može oštetiti USB punjač vozila i infotainment sustav. Takva oštećenja nisu pokrivena jamstvom.

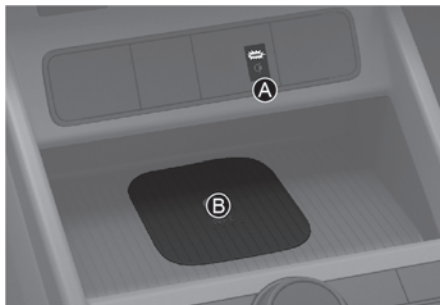
Sistem bežičnog punjenja mobitela (ako je u opremi)

[A] : Indikator punjenja,

[B] : Podloga za punjenje

Punjenje mobitela

Sistem bežičnog punjenja mobitela radi samo uz mobitele koji udovoljavaju Qi (Φ) standardu. Provjerite oznaku mobitela ili posjetite web stranicu proizvođača vašeg mobitela kako biste provjerili podržava li vaš aparat Qi tehnologiju.

Proces bežičnog punjenja počinje čim stavite aparat koji podržava Qi tehnologiju na punjač sa zaslonom okrenutim prema gore.

1. U središnjoj konzoli je mjesto za bežično punjenje mobitela.

Sistem je dostupan kad su sva vrata zatvorena i prekidač za paljenje je u položaju ON ili START.

2. Sistem bežičnog punjenja može se uključiti i isključiti u korisničkim postavkama.

- Odaberite:

Settings>Vehicle>Convenience>Wireless charging system for mobile devices

Za više detalja pogledajte zasebni korisnički priručnik o infotainment sustavu.

3. Postavite smartfon na sredinu podloge za punjenje. Indikator zasvijetli narančasto dok je proces punjenja u tijeku. Kad je punjenje završeno, indikator zasvijetli plavo.

Obavijest

S punjača uklonite smart ključ i sve ostale predmete. Ako ih ostavite, mogli bi ometi proces punjenja.

Ako punjenje nije počelo:

- Malo pomaknite mobilni telefon.
- Provjerite rad indikatora (mora biti narančast) da se uvjerite da je punjenje u tijeku.

Indikator trepće narančastim svjetlom 10 sekundi ako sustav punjenja ne radi ispravno.

Ako se to dogodi, privremeno prekinite proces punjenja i onda pokušajte iznova napuniti mobilni telefon.

Sistem vas obavještava porukom na LCD zaslonu ako ne uzmete mobilni telefon sa sobom kad se otvore prednja vrata i prekidač paljenja je u OFF položaju.

Za neke modele mobilnih telefona sustav vas možda neće upozoriti iako je smartfon ostavljen na podlozi za punjenje. To je posljedica korištenja tog konkretnog mobilnog telefona, a ne znak kvara sustava.

OPASKA

- Sistem bežičnog punjenja mobilnog telefona možda neće podržati punjenje nekih mobilnih telefona koji nisu provjereno certificirani za Qi standard (Ⓢ).
- Smjestite mobilni telefon u sredinu sistema bežičnog punjenja mobilnog telefona. Ako mobilni telefon nije u sredini učinak punjenja baterije će se smanjiti.
- Proces bežičnog punjenja može se privremeno prekinuti kad se koristi smart ključ (otvaranje /zatvaranje vrata, pokretanje vozila i sl.)
- Kod nekih mobilnih telefona indikator se možda neće promijeniti u plavo, čak i ako je baterija napunjena.
- Proces bežičnog punjenja može se privremeno prekinuti kad temperatura unutar sistema bežičnog punjenja mobilnog telefona nenormalno poraste. Proces bežičnog punjenja se nastavlja kad temperatura opet postane normalna.
- Proces bežičnog punjenja može se privremeno prekinuti ako se između mobilnog telefona i sistema bežičnog punjenja mobilnog telefona nađe neki metalni predmet poput kovanice ili ključeva.
- Za neke modele mobilnih telefona sustav se možda neće upozoriti čak i ako je mobilni telefon ostavljen na podlozi za punjenje. To je posljedica karakteristike mobilnog telefona, a ne znak potencijalne neispravnosti sustava bežičnog punjenja.

- U svrhu zaštite nekih mobilnih telefona brzina punjenja se može smanjiti ili punjenje može posve prestati ako je temperatura u vozilu preniska. Ako je temperatura u vozilu preniska ili preniska nemojte koristiti sustav bežičnog punjenja dok temperatura u vozilu ne dosegne normalnu razinu.
- Proces bežičnog punjenja može se privremeno prekinuti kad temperatura unutar sistema bežičnog punjenja mobitela nenormalno poraste. Proces bežičnog punjenja se nastavlja kad temperatura opet postane normalna.
- Radi zaštite nekih mobilnih telefona brzina punjenja se može smanjiti, pa punjenje može i posve prestati.
- Ako mobilni telefon ima debelu masku, punjenje možda neće biti moguće.
- Ako mobilni telefon nije u dobrom kontaktu s podlogom, punjenje možda neće biti moguće.
- Ako je prekidač za paljenje u položaju LOCK/OFF, punjenje također prestaje.
- Ako se na podlogu za bežično punjenje smjesti bilo kakav mobilni telefon koji nema funkciju bežičnog punjenja, može se začuti prigušen zvuk. Taj je zvuk posljedica nekompatibilnosti predmeta na podlozi za bežično punjenje. Ne utječe ni na vozilo, niti na mobilni telefon.
- Neki mobilni telefoni neće se moći puniti zbog svoje interne arhitekture. Ako se to dogodi (punjenje nije započelo), pokušajte pomaknuti mobilni telefon na podlozi za punjenje ulijevo ili udesno do kraja. No, za neke preklopne modele mobilnih telefona koji imaju magnete u kućištu, pokušajte ih puniti dok se na lijevoj strani podloge za punjenje.

OPASKA

Neki predmeti koji se oslanjaju na magnetski potpis (kreditne kartice, telefonske kartice, putovnice i karte) mogu biti oštećeni tijekom bežičnog punjenja.

Sat

Sat se može podesiti u infotainment sustavu.



UPOZORENJE

Nikad nemojte podešavati sat za vrijeme vožnje. Možete izgubiti nadzor nad vozilom i izazvati prometnu nesreću s fatalnim posljedicama.

Vješalica za odjeću

■ Straga

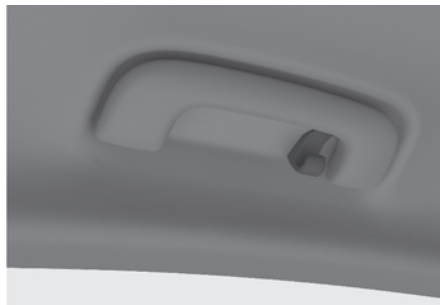

Ovi prihvatni nisu zamišljeni za prihvat teških predmeta.



UPOZORENJE

Ova je vješalica predviđena samo za odjeću. Nemojte ništa drugo vješati za nju. Također, nemojte u džepovima držati teške i oštre predmete. U slučaju nezgode i aktivacije zračnih jastuka/zavjesa ti predmeti ili predmeti koji su u džepovima mogu ozlijediti putnike.

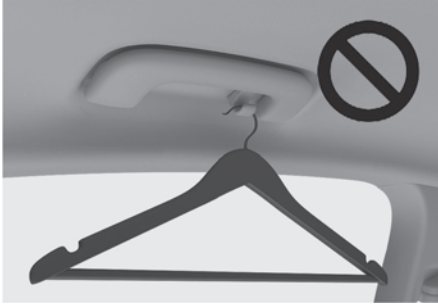

Sidra za otirač(e)

Kad koristite otirač na tepihu poda prijedla, vodite računa da je UVIJEK pričvršćen na sidra za otirač u Vašem vozilu. Ovo sprečava klizanje otirača prema naprijed.



UPOZORENJE

Morate se pridržavati sljedećeg kad pričvršćujete BILO KOJI otirač u vozilu.

- Svakako prije ugradnje otirača skinite zaštitnu foliju s obloga u kabini. U protivnom, otirač će slobodno klizati po foliji što može izazvati nesreću tijekom vožnje.
- Budite sigurni da su otirači sigurno pričvršćeni na sidra za otirače u vozilu.
- Nemojte koristiti NIJEDAN otirač koji se ne može sigurno pričvrstiti na sidra za otirače u vozilu.
- Nemojte staviti otirače jedan na drugi (npr. gumeni otirač na obični otirač). Na svakom položaju treba biti samo jedan otirač.



UPOZORENJE

Vaše vozilo je proizvedeno sa sidrima za otirače na vozačkoj strani koja su osmišljena za sigurno pričvršćivanje otirača za pod. Kako biste izbjegli smetnje u radu s papučicama, preporučujemo da koristite za Vaše vozilo dizajnirane HYUNDAI otirače.

Mreža za prtljagu (držač, ako je u opremi)



Kako biste spriječili pomicanje predmeta u prtljažnom prostoru, možete koristiti četiri držača smještena u prtljažnom prostoru za pričvršćivanje mreže za prtljagu. Mreža mora biti sigurno pričvršćena za prihvate u prtljažniku.

Ako je potrebno, preporučujemo da kontaktirate ovlaštenog HYUNDAI trgovca za nabavu mreže za prtljagu.



UPOZORENJE

- Kako biste izbjegli ozljedu oka, NEMOJTE previše natezati mrežu za prtljagu. UVIJEK držite lice i ruke izvan povratne putanje mreže za prtljagu. NEMOJTE koristiti mrežu za prtljagu kad ima vidljive znakove istrošenosti ili oštećenja.
- Koristite mrežu samo za osiguranje lakih predmeta od pomicanja u prtljažniku.

Sigurnosni pokrov tereta

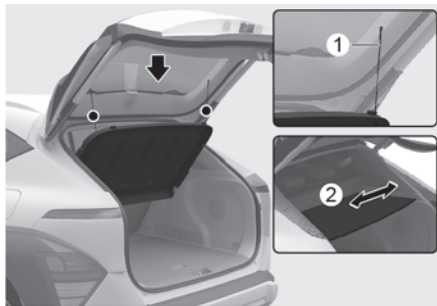

Koristite sigurnosni pokrov tereta da biste sakrili predmete u prtljažnom prostoru.

- Ako je sigurnosni pokrov povezan s poklopcem prtljažnika, kad se podigne poklopac prtljažnika, podići će se i pokrov.
- Ako ne želite da se pokrov podiže s poklopcem prtljažnika, odspojite vezu pokrova i poklopca prtljažnika.

Uklanjanje sigurnosnog pokrova prtljažnika

Za uklanjanje sigurnosnog pokrova prtljažnika:

1. Odspojite vezu pokrova i poklopca prtljažnika.
2. Podignite sigurnosni pokrov dijagonalno i izvucite ga van (2).

Ugradnja je suprotna uklanjanju.

OPREZ

- Kad se sigurnosni pokrov ukloni, može se pričvrstiti za naslon stražnje klupe kako ne bi smetao ili ometao vozača tijekom vožnje.
- Sigurnosni pokrov tereta se, ako je povezan, pomiče s poklopcem prtljažnika. Predmeti koji se nalaze na njemu mogu pasti. Prije otvaranja ih pomaknite na sigurno mjesto.
- S obzirom na to da sigurnosni pokrov tereta može biti oštećen ili deformiran, nemojte na njega staviti pretjerano tešku prtljagu kad je u upotrebi.

Povećanje obujma prtljažnika

Za povećanje obujma prtljažnika:

1. Otvorite poklopac prtljažnika i uklonite sigurnosni pokrov prtljažnika kako je opisano na početku ove stranice.
2. Gurnite sigurnosni pokrov u donje ležište (A).
 - Vodite računa da pokrov ne zahvati teret u prtljažniku.

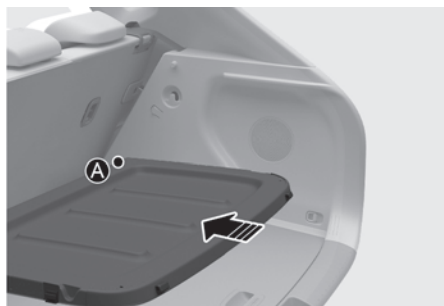

3. Zahvatite pričvrstne točke u prtljažniku s objema stranama sigurnosnog pokrova (A).
4. Podignite stražnji dio pokrova i osigurajte ga od pada prema dolje jezičcem (B).

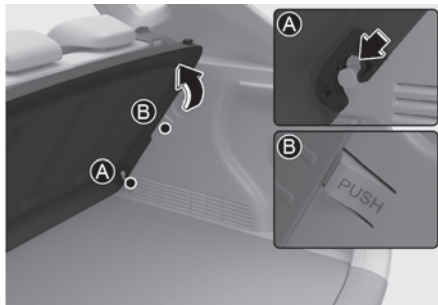

- Za otpuštanje pokrova pritisnite jezičac (B), spustite pokrov i izvucite ga dok je dijagonalnom položaju.

OPREZ

Kod osiguranja pokrova, pazite da ne zapne za jezičac. Moguće je oštećenje pokrova prtljažnika.

Podnica prtljažnika (ako je u opremi)



Koristite podnicu prtljažnika za organizaciju i pohranu manjih predmeta poput alata. Za korištenje podnice, podignite ju za ručku.



OPREZ

- Manji predmeti se mogu tijekom vožnje pomicati i uzrokovati buku.
- Nemojte ispod podnice spremati lomljive stvari.

Povećanje obujma prtljažnika

Za povećanje obujma prtljažnika:

1. Podignite podnicu i uklonite ju iz prtljažnika.



2. Podnicu prtljažnika uložite u donje ležište na bočnicama prtljažnika.



3. Spustite podnicu na njeno mjesto.

VANJSKE ZNAČAJKE

Krovni nosač (ako je u opremi)

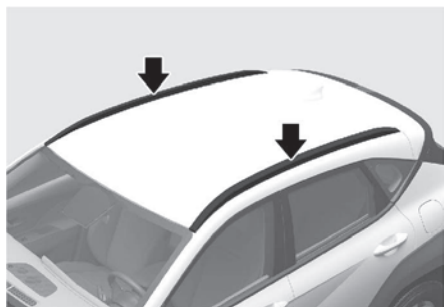

Vaše je vozilo već možda opremljeno uzdužnim krovnim nosačima. Ako jest, možete dodati poprečne nosače za prtljagu (dodatna oprema, nije prikazana na ilustraciji).

i Obavijest

- Ako je vozilo opremljeno krovnim otvorom, vodite računa da ne pozicionirate teret na krov tako da ne ometa rad krovnog otvora.
- Kad prevozite teret na krovu, poduzmite potrebne mjere opreza kako biste bili sigurni da teret neće oštetiti krov vozila.
- Kad prevozite velike predmete na krovu, vodite računa da ne premašuju ukupnu dužinu i širinu krova.
- Kad prevozite teret na poprečnim nosačima, poduzmite potrebne mjere opreza kako biste bili sigurni da teret neće oštetiti krov vozila. Kad prevozite velike predmete na krovu, vodite računa da ne premašuju ukupnu dužinu i širinu krova.

⚠ UPOZORENJE

- Krovni nosač može ponijeti teret ove specifikacije. Rasporedite teret ravnomjerno po krovu i dobro ga osigurajte od pomicanja. Ako se krov pretovari to može izazvati oštećenje vozila.

KROVNI NOSAČI	100 KG (RAVNOMJERNO RASPOREĐENO)
---------------	-------------------------------------

Težište vozila će se s opterećivanjem krova podići. Izbjegavajte nagla skretanja, oštre manevre, nagle startove i kočenja. Iznenadni manevri pri visokim brzinama mogu dovesti do prevrtanja vozila s fatalnim posljedicama.

- Ako imate teret na krovu, vozite polako i uz dodatnu pažnju. Nagli podlakovi koje izazivaju vozila u prolasku ili prirodne pojave mogu odići predmete s krova. To se posebno odnosi na predmete velike površine poput dasaka ili madraca. Ti predmeti mogu odletjeti s krova i pasti na cesti te ugroziti druge sudionike u prometu.
- Kako biste to spriječili redovito provjeravajte je li teret koji prevozite na krovu sigurno učvršćen.

INFOTAINMENT SUSTAV

OPASKA

- Ako instalirate naknadno kupljena HID prednja svjetla, audio i električni uređaji u Vašem vozilu se mogu pokvariti.
- Pazite da kemikalije poput krema za ruke, parfema, kozmetičkih ulja, osvježivača zraka i sl. ne dođu u dodir s dijelovima unutrašnjosti jer mogu izazvati promjenu ili čak i ljuštenje boje. Takva oštećenja neće biti pokrivena jamstvom novog vozila.

USB ulaz

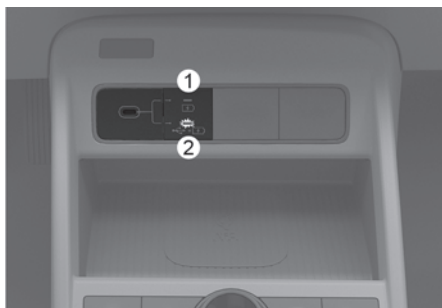

Pritisnite prekidač za odabir USB priključka dok je vozilo uključeno. Pritisnite gornji dio prekidača (1) za punjenje elektroničkog uređaja. Pritisnite donji dio prekidača (2) za punjenje i reprodukciju glazbe s medija za pohranu. USB priključak se može koristiti nakon što se uključio indikator.

- Možete spojiti elektronički uređaj pomoću USB kabela na USB priključak vozila.
- Nakon spajanja uređaju za pohranu poput MP3 plejera ili USB memorije na USB priključak, možete slušati glazbu preko infotainment sustava koji je ugrađen u vozilo.
- Mali elektronički uređaji mogu dopunjavati bateriju.

i Obavijest

- Neki uređaji se ne mogu puniti priključkom na USB priključak.
- Kad koristite prijenosni audio uređaj priključen na utičnicu, može doći do buke tijekom reprodukcije. Ako se ovo dogodi, koristite izvor napajanja prijenosnog audio uređaja.

OPASKA

- Kod spajanja USB uređaja ili memorije tipa A, koristite originalni konverter (C na A tip) koji je predviđen za Vaše vozilo. Adapteri iz slobodne prodaje nisu opremljeni nikakvim protumjerama za smanjenje buke, sprječavanje prevelike struje ili održavanja stabilnosti. Spajanje kabela nepoznatih specifikacija može oštetiti USB priključak ili spojene uređaje. Preporučujemo da se obratite ovlaštenom Hyundai trgovcu za više informacija o originalnoj dodatnoj opremi.
- Korištenje neoriginalnih dijelova može oštetiti USB priključak i infotainment sustav. Takva oštećenja nisu pokrivena jamstvom vozila.

Antena



Vaš automobil koristi krovnu antenu za primanje podataka (primjerice GPS, AM/FM, DAB).

Daljinske komande na upravljaču

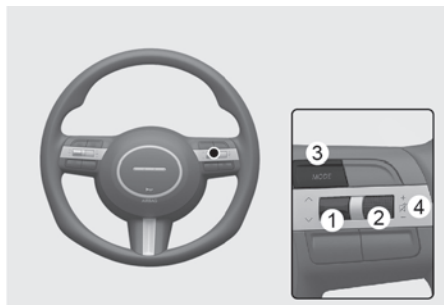

OPASKA

Nemojte istovremeno pritisnuti audio prekidače na daljinskom upravljaču.

SEEK/PRESET (^ / v)

Prekidač SEEK/PRESET ima različite funkcije temeljene na modu sustava. Za sljedeće funkcije prekidač treba pritisnuti 0,8 sekundi ili više.

- **RADIO mod**
Funkcionirat će kao AUTO SEEK (automatsko traženje) i tražit će stanicu dok ne otpustite prekidač.
- **MEDIA mod**
Funkcionirat će kao prekidač za pre-motavanje (naprijed/nazad, FF/REW).

Ako se SEEK/PRESET prekidač pomakne gore/dolje, u svakom modu će funkcionirati na sljedeće načine.

- **RADIO mod**
Funkcionirat će kao prekidač za odabir pohranjene stanice (PRESET STATION).
- **MEDIA mod**
Funkcionirat će kao prekidač za traženje pjesme (TRACK UP/DOWN).

VOL (VOL + / VOL -)

- Okrenite prekidač prema gore za povećanje glasnoće.
- Okrenite prekidač prema dolje za smanjivanje glasnoće.

MODE

Pritiskom na MODE tipku odabirete ulaz – radio, MEDIA ili Bluetooth Audio itd.

MUTE ()

Pritiskom na () u potpunosti utišavate zvuk, dok drugim pritiskom se razina zvuka vraća na prijašnju razinu.

Infotainment sustav



Infotainment sustav se može promijeniti nakon ažuriranja softvera. Za više informacija pogledajte priručnik o infotainment sustavu.

Glasovno prepoznavanje



Detaljne informacije opisane su u zasebnom korisničkom priručniku.

(U trenutku tiskanja ovog priručnika hrvatski jezik još nije bio podržan i glasovno prepoznavanje hrvatskog jezika nije moguće.)

i Obavijest

Infotainment sustav se može promijeniti nakon ažuriranja softvera. Za više informacija pogledajte priručnik o infotainment sustavu. Detaljne informacije o prekidačima za audio kontrolu opisane su u zasebnom korisničkom priručniku.

Bluetooth® bežična tehnologija handsfree

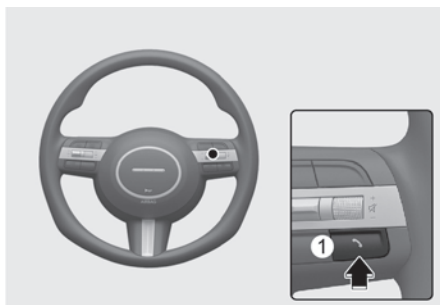

- (1) Prekidač za pozivanje / javljanje / Prekidač za kraj pozivanja
- (2) Mikrofon

Za više informacija pogledajte priručnik o infotainment sustavu. Detaljne informacije o prekidačima za audio kontrolu opisane su u zasebnom korisničkom priručniku.

⚠ OPREZ

Kako biste izbjegli pretjerano odvlačenje pažnje s upravljanja vozilom, nemojte pretjerano koristiti uređaj; moguća je nezgoda zbog nedostatka pažnje.

6. Vožnja vašeg vozila

Prije vožnje	6-4
Prije ulaska u vozilo	6-5
Prije pokretanja	6-5
Kontakt brava	6-6
Položaji ključa	6-6
Start tipka motora	6-9
Automatski mjenjač	6-15
Korištenje automatskog mjenjača	6-16
Poruka na zaslonu	6-21
Polugice za prebacivanje stupnjeva (ručni mod mjenjača)	6-24
Dobre vozačke navike	6-25
Ručni mjenjač	6-26
Korištenje ručnog mjenjača	6-26
Inteligentni varijabilni mjenjač (IVT)	6-26
Korištenje IVT mjenjača (ručica za promjenu)	6-30
Korištenje IVT mjenjača (rotacijski selektor)	6-33
Parkiranje	6-41
Dobre vozačke navike	6-41
DCT mjenjač s dvostrukom spojkom	6-42
Korištenje DCT mjenjača (ručica za promjenu)	6-44
Korištenje DCT mjenjača (rotacijski selektor)	6-47
Poruke upozorenja DCT mjenjača	6-51
Parkiranje	6-54
Dobre vozačke navike	6-54
Kočnički sustav	6-56
Servo sustav	6-56
Indikator istrošenja diska	6-57
Elektronička parkirna kočnica (EPB)	6-57
Auto hold	6-61
Sustav protiv blokade kočnica (ABS)	6-64
Elektronička kontrola stabilnosti (ESC)	6-66

Sustav nadzora stabilnosti vozila (VSM)	6-68
Pomoć pri kretanju uzbrdo (HAC)	6-69
Upozorenje naglog kočenja (ESS)	6-70
Sustav kočenja nakon sudara (MBC)	6-70
Sustav kočenja pri spuštanju (DBC)	6-71
Sustav pomoći pri kočenju (BAS)	6-73
Dobre navike kočenja	6-74
Pogon na sve kotače (4WD)	6-74
Rad 4WD sustava	6-76
Terenski mod 4WD sustava	6-79
Sigurnosne pretpostavke	6-80
ISG (Idle Stop and Go) sustav	6-81
Aktivacija ISG sustava	6-81
Deaktivacija ISG sustava	6-84
Uvjeti za rad ISG sustava	6-85
Neispravnost ISG sustava	6-85
Kalibracija senzora baterije	6-85
Integrirani modovi vožnje (2WD)	6-86
Mod vožnje	6-86
Mod prianjanja	6-88
Integrirani modovi vožnje (4WD)	6-90
Mod vožnje	6-90
Mod prianjanja	6-92
Aktivna zaklopka	6-92
Neispravnost aktivne zaklopke	6-93
Posebni uvjeti vožnje	6-93
Opasni uvjeti vožnje	6-93
Ljuljanje vozila	6-94
Prolazak kroz zavoje	6-94
Vožnja noću	6-94
Vožnja po kiši	6-95
Vožnja u poplavljenim područjima	6-95
Vožnja autocestom	6-95
Vožnja zimi	6-97
Snijeg ili poledica	6-97
Pretpostavke za zimsku vožnju	6-99

6. Vožnja vašeg vozila

Vuča prikolice.....	6-101
Odlučili ste vući prikolicu?	6-103
Oprema za vuču prikolice	6-106
Vožnja s prikolicom	6-107
Održavanje uz vuču prikolice.....	6-111
Masa vozila	6-111
Pretovar	6-112

PRIJE VOŽNJE



UPOZORENJE - ISPUŠNI PLINOV I MOGU BITI OPASNI!

Ispušni plinovi motora sadržavaju ugljični monoksid (CO) i mogu biti izrazito opasni te izazvati nesvjesticu i smrt. Ugljični dioksid nema okusa ni mirisa. Ako u bilo kojem trenutku osjetite miris ispušnih plinova unutar vozila, odmah otvorite prozor.

Nikada nemojte udisati ispušne plinove.

Ispušni plinovi sadrže ugljični monoksid, miris bez boje i mirisa koji uzrokuje nesvjesticu i smrt gušenjem.

Ispušni sustav ne smije propuštati; provjeravajte redovito njegovu nepropusnost.

Ispušni sustav treba provjeriti kad god se vozilo podiže zbog promjene ulja ili bilo kojeg drugog razloga. Ako čujete promjenu u zvuku ispuštanja ili se prevezete preko nečega što je udarilo donju stranu Vašeg vozila, preporučujemo da sustav provjeri ovlaštenu HYUNDAI trgovac.

Motor ne smije raditi u zatvorenom prostoru.

Držanje motora u praznom hodu u Vašoj garaži, opasna je aktivnost čak i kad su vrata od garaže otvorena. Nikada ne držite motor upaljen unutar garaže dulje od vremena potrebnog da ga pokrenete i izvezete iz garaže.

Izbjegavajte rad motora u praznom hodu na dulje vrijeme dok su putnici u kabini.

Ako je nužno držati motor vozila u praznom hodu na dulji period dok su ljudi unutar vozila, pripazite da je to na otvorenom prostoru s dotokom zraka u položaju "Fresh" dok ventilator radi najvećom brzinom kako bi svjež zrak ulazio u unutrašnjost.

Svi otvori za prozračivanje moraju biti čisti.

Kako biste osigurali ispravan rad sustava za ventilaciju, uvjerite se da su ventilator za dotok zraka ispred vjetrobranskog stakla očišćeni od snijega, leda, lišća i drugih prepreka.

Ako morate voziti s otvorenim prtljažnikom, jer prenosite predmete pripazite na sljedeće:

Zatvorite sve prozore.

Otvorite bočne ventilacijske otvore.

Postavite dotok zraka na "Fresh", kontrolu struje zraka na "Floor" ili "Face". A ventilator na najveću brzinu.

Prije ulaska u vozilo

- Vodite računa da su sva stakla, retrovizori i vanjska svjetla čisti.
- Uklonite s vozila poledicu, snijeg ili led.
- Provjerite u kakvom su stanju gume.
- Pogledajte ispod vozila da nema tragova bilo kakvih curenja tekućina.
- Ako namjeravate ići unazad, provjerite ima li kakvih prepreka iza vozila.

Prije pokretanja

- Dobro zatvorite sva vrata.
- Podesite sjedalo kako bi vam sve kontrole bile lako dosežne.
- Podesite unutarnji i vanjske retrovizore.
- Provjerite rade li sva svjetla.
- Provjerite sve pokazivače i mjerače.
- Provjerite ispravnost svih svjetla upozorenja kad je prekidač za paljenje u položaju ON.
- Otpustite parkirnu kočnicu i provjerite jesu li se ugasila svjetla upozorenja za kočnicu.
- Vežite sigurnosni pojas. Svi putnici u vozilu moraju biti vezani.

Zbog sigurnog upravljanja, uvjerite se da ste upoznati s Vašim vozilom i njegovom opremom.



UPOZORENJE

- Svi putnici moraju biti vezani kad god se vozilo kreće. Za više informacija o pravilnom korištenju sigurnosnih pojaseva pogledajte pod "Sigurnosni pojasevi" u poglavlju 2.
- Prije kretanja provjerite ima li u okolici automobila, ljudi, posebno djece. Vozite defenzivno i uvijek uz pretpostavku da drugi sudionici u prometu mogu biti nepažljivi, osobito djeca.

- Ometanje tijekom vožnje može rezultirati gubitkom kontrole nad vozilom što može uzrokovati nesreću, ozbiljne ozljede i smrt. Prva vozačeva dužnost je sigurno i legalno upravljanje vozilom. Korištenje svih ručnih uređaja ili druge opreme ili sustava vozila koji mogu odvratiti pogled, pažnju i koncentraciju vozača sa sigurnog upravljanja vozilom ili zakonski nisu dozvoljeni, nikada se ne smiju koristiti tijekom upravljanja vozilom.
- Održavajte sigurnosni razmak u odnosu na vozilo ispred.
- Vožnja pod utjecajem alkohola ili droga. NIKAD nemojte voziti u opijenom stanju.

Piti i voziti je opasno. Vožnja u pijanom stanju najveći je uzrok smrti na autocestama. Čak će i mala količina alkohola utjecati na Vaše reflekse, percepciju i procjenu. Alkohol je uzročnik nesreća na autocestama broj jedan. Čak i male količine alkohola mogu utjecati na sposobnost prosudbe, reflekse i reakcije. Samo jedno je piće dovoljno da doživite nesreću zbog loše reakcije na situaciju koja bez tog pića uopće ne bi bila dvojbena ili potencijalno opasna.

Vožnja pod utjecajem droga je jednako opasna, ako ne i opasnija od vožnje pod utjecajem alkohola.

Šanse za ozbiljnu prometnu nesreću su veće ako pijete i uzimate droge dok vozite.

Ako pijete ili uzimate droge nemojte voziti. Nemojte se voziti s vozačem koji je pio ili uzimao droge. Odaberite odgovornog vozača ili nazovite taksi.

PREKIDAČ PALJENJA

UPOZORENJE

Kako biste smanjili rizik od OZBILJNE OZLJEDE ili SMRTI, pridržavajte se ovih uputa:

- NIKAD nemojte dopustiti djeci ili osobi koja ne zna upravljati vozilom da dira prekidač za paljenje ili povezanu dijelove. Vozilo se može iznenada pomaknuti.
- NIKAD nemojte posezati za prekidačem za paljenje kroz upravljač, ili bilo koje druge kontrole, dok je vozilo u pokretu. Prisutnost ruke ili ruku na ovom području može izazvati gubitak kontrole nad vozilom što može rezultirati nesrećom.

POLOŽAJI KLJUČA (ako je u opremi)



- [A] LOCK
- [B] ACC
- [C] ON
- [D] START

UPOZORENJE

- NIKAD nemojte okretati prekidač za paljenje u položaj LOCK ili ACC u vožnji osim u slučaju prijekne potrebe. To može dovesti do gubitka kontrole nad smjerom i kočenjem što može uzrokovati nesreću.
- Zaključavanje upravljača nije zamjena za parkirnu kočnicu. Prije napuštanja vozačevog sjedala uvijek se uvjerite da je ručica mjenjača u položaju P (Park). Povucite parkirnu kočnicu do kraja i isključite vozilo.

Ako ne poduzmete ove mjere opreza može doći do neočekivanih i iznenadnih kretanja vozila.

OPASKA

Nemojte ugrađivati nikakve dodatke na otvor za ključ. Oni mogu omesti komunikaciju ključa i tako onemogućiti paljenje motora.

Položaji prekidača za paljenje

Položaj prekidača za paljenje	Akcija	Zabilješka
LOCK	Upravljač se zaključava kao zaštita od krađe. Ključ za paljenje se može izvaditi samo u položaju LOCK. Kad okrećete ključ u LOCK položaj, gurnite ključ unutra u položaju ACC i okrenite ga u položaj LOCK (ako je u opremi).	Uvijek u potpunosti zaustavite vozilo prije okretanja ključa u položaja LOCK.
ACC	Upravljač je otključan i električni dodaci se mogu koristiti.	Ako osjetite poteškoće prilikom okretanja prekidača za paljenje u položaj ACC, okrenite ključ ulijevo/udesno dok okrećete upravljač kako biste oslobodili blokadu.
ON	Svjetla za upozorenje mogu se provjeriti prije pokretanja motora. Ovo je normalan položaj nakon što je motor pokrenut. Indikatori na instrument ploči se mogu provjeriti u ovom položaju.	Nemojte ostavljati prekidač za paljenje u položaju ON ako motor ne radi kako biste spriječili pražnjenje akumulatora.
START	Okrenite ključ za paljenje u položaj START kako biste pokrenuli motor. Brava vraća ključ u položaj ON kad ga otpustite.	Motor će 'verglati' dok ne pustite ključ.

Pokretanje motora



UPOZORENJE

- Tijekom vožnje uvijek nosite prikladnu obuću. Neprikladna obuća (visoke pete, pancericke, itd.) mogu Vas omesti pri korištenju papučice gasa, kočnice i spojke (ako je u opremi).
 - Ne pokrećite motor uz pritisnutu papučicu gasa. Vozilo se može pomaknuti i izazvati nesreću.
 - Pričekajte da se okretaji motora ustabile. Vozilo se može nenadano pomaknuti ako se otpusti papučica kočnice dok su okretaji visoki.
1. Provjerite da je povučena parkirna kočnica.
 2. Postavite ručicu mjenjača u položaj P (park).
 3. Papučicu kočnice pritisnite do kraja.
 4. Prebacite prekidač za paljenje u položaj START. Držite prekidač pritisnutim (maksimalno 10 sekundi) dok motor ne starta, a potom ga pustite.



Obavijest

- Motor treba pokretati bez papučice gasa neovisno o tome je li zagrijan ili ne.
- Nemojte čekati da se motor ugrije dok stoji. Odmah krenite uz umjerenu brzinu. Izbjegavajte naglo ubrzavanje i kočenje. Nemojte tjerati hladan motor u visoke okretaje.
- Uvijek pokrećite motor uz pritisak na pedalu kočnice.

OPASKA

Kako biste spriječili oštećenja:

- Ako motor zakazuje dok se krećete, nemojte pokušavati staviti ručicu u položaj P (parkiranje). Ako promet i uvjeti na cesti to dopuštaju, možete staviti ručicu mjenjača u položaj N (prazan hod) dok se vozilo još kreće i okrenite prekidač za paljenje u položaj START u pokušaju da ponovno pokrenete motor.
- Ne držite ključ za paljenje u položaju START dulje od 10 sekundi. Ako se motor odbija pokrenuti, pričekajte 5 do 10 sekundi prije nego pokušate ponovno. Neispravno rukovanje može oštetiti elektro-pokretač.
- Nemojte pokušavati pokrenuti motor vučom, tj. guranjem vozila.
- Nemojte kontakt za paljenje okretati u položaj START dok motor radi. To može oštetiti elektro-pokretač.

Isključivanje motora

1. Zaustavite vozilo i pritisnite pedalu kočnice do kraja.
2. Postavite ručicu mjenjača u položaj P (park).
3. Prebacite prekidač za paljenje u položaj LOCK i uključite parkirnu kočnicu (EPB).
4. Kad napuštate vozilo obavezno uzmite ključ sa sobom.

START/STOP TIPKA MOTORA (AKO JE DIO OPREME)



Tipka će zbog Vaše udobnosti zasvijetliti svaki put kad su otvorena prednja vrata. Svjetlo će se ugasi nekoliko sekundi nakon zatvaranja vrata (ako je u opremi).

UPOZORENJE

Gašenje motora u slučaju nužde:

Pritisnite i držite Engine Start/Stop prekidač dulje od dvije sekunde ili brzo pritisnite i pustite Engine Start/Stop prekidač tri puta (unutar tri sekunde).

Ako se vozilo još kreće, možete iznova pokrenuti motor pritiskanjem prekidača za paljenje bez potrebe za pritiskanjem pedale kočnice ako je ručica mjenjača u položaju N (prazan hod).

UPOZORENJE

- Nikada nemojte pritisnuti START/STOP tipku motora dok je vozilo u pokretu osim u slučaju nužde. To može dovesti do gubitka kontrole smjera (jer će prestati raditi servoupravljač), kao i kočenja, što može uzrokovati nesreću.
- Prije napuštanja sjedala vozača uvijek provjerite je li ručica mjenjača u P (parkiranje) položaju, povucite parkirnu kočnicu i isključite motor. Može doći do neočekivanog kretanja vozila ako ne slijedite ove mjere opreza.
- NIKAD nemojte pokušati dohvatiti bilo koju komadnu vozila posezanjem kroz upravljački obruč dok je vozilo u pokretu. Ruka koja je provučena kroz upravljački obruč može zasmetati sigurnom upravljanju vozilom i izazvati nesreću.

Položaji Start/Stop tipke motora

Vozila s ručnim mjenjačem

Položaj prekidača za paljenje	Akcija	Zabilješka
OFF	Zaustavite vozilo i pritisnite START/STOP tipku motora kako biste ugasil motor (položaj START/RUN) ili napajanje vozila (položaj ON). Upravljač će se zaključati kako bi zaštitio vozilo od krađe.	Ako upravljač nije dobro zaključan kada otvorite vozačeva vrata, oglasit će se zvuk upozorenja.
ACC	Pritisnite START/STOP tipku motora kad je tipka u položaju OFF bez pritiskanja papučice spojke. Upravljač se otključava Električni pribor možete nastaviti koristiti.	Ako je START/STOP tipka motora u položaju ACC dulje od jednog sata, tipka će se automatski isključiti kako bi se izbjeglo pražnjenje akumulatora. Ako upravljač nije pravilno zaključan, START/STOP tipka motora neće raditi. Pritisnite START/STOP tipku motora dok okrećete upravljač ulijevo/ udesno kako biste oslobodili blokadu.
ON	Pritisnite START/STOP tipku motora dok je tipka u položaju ACC bez pritiskanja papučice spojke. Svjetla upozorenja se mogu provjeriti prije pokretanja motora.	Ne ostavljajte START/STOP tipku motora u položaju ON na dulji period kako bi se izbjeglo pražnjenje akumulatora. Može doći do pražnjenja akumulatora jer motor još ne radi.
START	Za pokretanje motora, pritisnite papučicu spojke i papučicu kočnice i pritisnite START/STOP tipku motora dok je ručica mjenjača u položaju N (prazan hod)	Ako pritisnete START/STOP tipku motora bez pritiskanja papučice spojke za vozila s ručnim mjenjačem ili bez pritiskanja papučice kočnice za vozila s automatskim mjenjačem/DCT mjenjačem, motor se neće pokrenuti i START/STOP tipka motora mijenja se kako slijedi: OFF → ACC → ON → OFF ili ACC

Položaji Start/Stop tipke motora vozila s IVT/DCT/Automatskim mjenjačem

Položaj prekidača za paljenje	Akcija	Zabilješka
OFF	<p>Pritisnite START/STOP tipke motora s ručicom mjenjača u položaju P (parkiranje) kako biste ugasili motor (položaj START/RUN) ili napajanje vozila (položaj ON). Ako pritisnete tipku bez da je ručica mjenjača u položaju P (parkiranje), START/STOP tipka motora neće se promijeniti u položaj OFF, nego u položaj ACC. Upravljač se zaključava kada je tipka motora Start/Stop u položaju OFF kako bi Vas zaštitila od krađe.</p> <p>Ako upravljač nije dobro zaključan kada otvorite vozačeva vrata, oglasit će se zvuk upozorenja.</p>	<p>Uvijek u potpunosti zaustavite vozilo prije prebacivanja prekidača za paljenje u OFF položaj.</p>
ACC	<p>Pritisnite START/STOP tipku motora kad je tipka u položaju OFF bez pritiskanja papučice spojke.</p> <p>Upravljač se otključava, a električni pribor možete nastaviti koristiti.</p>	<p>Ako je START/STOP tipka motora u položaju ACC dulje od jednog sata, tipka će se automatski isključiti kako bi se izbjeglo pražnjenje akumulatora.</p> <p>Ako upravljač nije pravilno zaključan, START/STOP tipka motora neće raditi. Pritisnite START/STOP tipku motora dok okrećete upravljač ulijevo/udesno kako biste oslobodili blokadu.</p>

Položaj prekidača za paljenje	Akcija	Zabilješka
<p style="text-align: center;">ON</p>	<p>Pritisnite START/STOP tipku motora dok je u tipka položaju ACC bez pritiskanja papučice kočnice.</p> <p>Svjetla upozorenja se mogu provjeriti prije pokretanja motora.</p>	<p>Ne ostavljajte START/STOP tipku motora u položaju ON na dulji period kako bi se izbjeglo pražnjenje akumulatora. Može doći do pražnjenja akumulatora jer motor još ne radi.</p>
<p style="text-align: center;">START</p>	<p>Za pokretanje motora, pritisnite papučicu kočnice i pritisnite START/STOP tipku motora dok je ručica mjenjača u položaju P (parkiranje) ili u N (prazan hod) položaju.</p> <p>Radi Vaše sigurnosti, pokrenite motor s ručicom mjenjača u položaju P (parkiranje).</p>	<p>Ako pritisnete START/STOP tipku motora bez pritiskanja papučice kočnice za vozila s automatskim mjenjačem/DCT mjenjačem, motor se neće pokrenuti i START/STOP tipka motora mijenja se kako slijedi: OFF → ACC → ON → OFF ili ACC</p>

Pokretanje vozila



UPOZORENJE

- Tijekom vožnje uvijek nosite prikladnu obuću. Neprikladna obuća (visoke pete, pancericke, itd.) mogu Vas omesti pri korištenju papučice gasa, kočnice i spojke (ako je u opremi).
- Nemojte pokretati motor uz pritisnutu papučicu gasa. Vozilo se može pomaknuti i izazvati nesreću.
- Pričekajte da se okretaji motora ustabile. Vozilo se može nenadano pomaknuti ako se otpusti papučica kočnice dok su okretaji visoki.



Obavijest

- Motor će se pokrenuti samo ako pritisnete Engine Start/Stop prekidač i smart ključ je u vozilu.
- Čak i ako je smart ključ u vozilu, no daleko je od vas, moguće je da nećete moći pokrenuti motor.
- Ako je Start/Stop tipka motora u položaju ACC ili iznad, ako su vrata otvorena, sustav će provjeravati gdje je smart ključ. Ako smart ključ nije u vozilu, upalit će se indikator (🔑), a na LCD zaslonu će se oglasiti poruka **“Key is not in the vehicle”**. Ako su sva vrata zatvorena, nekoliko sekundi će se oglasiti zvučno upozorenje. Uvijek imajte smart ključ uz sebe.

1. Nosite smart ključ uza se.
2. Uvjerite se da je povučena parkirna kočnica.
3. Ručicu mjenjača stavite u položaj P (parkiranje).
4. Pritisnite papučicu kočnice do kraja.
5. Pritisnite START/STOP tipku motora.

OPASKA

- Motor treba pokretati bez papučice gasa neovisno o tome je li zagrijan ili ne.
- Nemojte čekati da se motor ugrije dok stoji. Odmah krenite uz umjerenu brzinu. Izbjegavajte naglo ubrzavanje i kočenje. Nemojte tjerati hladan motor u visoke okretaje.
- Uvijek pokrećite motor uz pritisak na pedalu kočnice.

OPASKA

- Nemojte pritiskati START/STOP tipku motora više od 10 sekundi, osim ako je osigurač stop svjetla pregorio.

Ako je osigurač stop svjetla pregorio, ne možete normalno pokrenuti motor. Zamijenite osigurač s novim osiguračem. Ako niste u mogućnosti zamijeniti osigurač, možete pokrenuti motor pritiskom i držanjem START/STOP tipke motora 10 sekundi dok je tipka u položaju ACC.

- Ako se motor ugasi dok je vozilo u pokretu, nemojte pokušavati staviti ručicu mjenjača u položaj P (parkiranje). Ako promet i uvjeti na cesti to dopuštaju, možete staviti ručicu mjenjača u položaj N (prazan hod) dok se vozilo još kreće i okrenite prekidač za paljenje u položaj START u pokušaju da ponovno pokrenete motor.
- Nemojte pokušati pokrenuti motor guranjem ili vučenjem vozila.

Obavijest

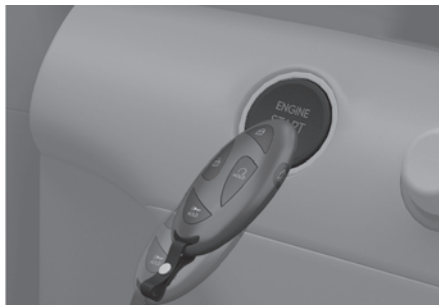

Ako je baterija smart ključa slaba ili smart ključ ne radi ispravno, možete pokrenuti motor pritiskom na START/STOP tipku motora pomoću smart ključa kako prikazuje ilustracija.

Isključivanje motora

1. Zaustavite vozilo i pritisnite pedalu kočnice do kraja.
2. Postavite ručicu mjenjača u položaj P (park).
3. Uključite parkirnu kočnicu (EPB).
4. Prebacite prekidač za paljenje u položaj OFF.
5. Kad napuštate vozilo obavezno uzmite ključ sa sobom.

Daljinski start vozila (ako je u opremi)

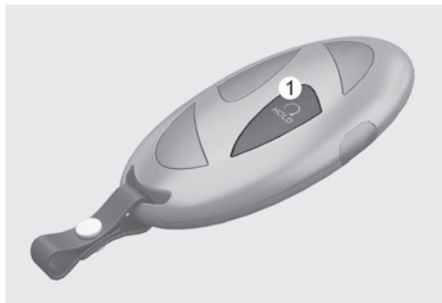

Moguće je pokretanje vozila pomoću smart ključa i funkcije Daljinskog starta (🔑) na smart ključu.

Za daljinski start:

1. Pritisnite prekidač za zaključavanje vozila dok ste od vozila udaljeni manje od 10 metara.
2. Pritisnite prekidač za daljinski start (🔑) i držite ga dulje od dvije sekunde unutar četiri sekunde od zaključavanja vozila. Žmigavci će trepnuti.

Za isključivanje funkcije daljinskog starta pritisnite prekidač za daljinski start (🔑).

i Obavijest

- Funkcija daljinskog starta možda neće raditi ako ste od vozila udaljeni više od 10 metara.
- Vozilo neće daljinski startati ako je poklopac motora ili prtljažnik otvoren.
- Ručica mjenjača mora biti u položaju P (park) da bi funkcija daljinskog starta radila.
- Vozilo se gasi ako sjednete u vozilo bez njegovog ključa.
- Vozilo se automatski gasi nakon 10 minuta, ako u tom periodu ne uđete u njega.
- Ne dopustite motoru rad u praznom hodu predugi vremenski period.

AUTOMATSKI MJENJAČ (AKO JE U OPREMI)

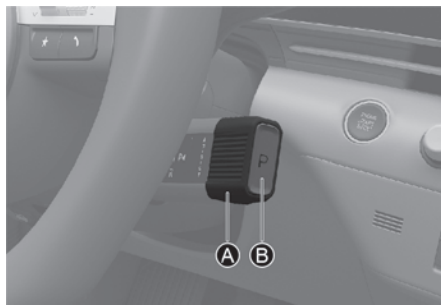

[A]: Rotacijski selektor

[B]: Prekidač P (Park) moda mjenjača

Za odabir načina rada mjenjača pritisnite pedalu kočnice i okrenite rotacijski selektor.

Rad automatskog mjenjača

Vrlo učinkoviti automatski mjenjač ima osam brzina za vožnju unaprijed i jednu brzinu za unazad.

Pojedine brzine biraju se automatski, s položajem ručice mjenjača D (vožnja).

UPOZORENJE

Rotacijski selektor automatskog mjenjača ili dijelovi unutrašnjosti se mogu jako zagrijati kad je vozilo parkirano na suncu. Budite osobito oprezni kad je vozilo jako zagrijano.

Indikator na instrument ploči pokazuje položaj ručice mjenjača kad je prekidač za paljenje u položaju ON.

UPOZORENJE

Kako biste umanjili opasnost od OZBILJNIH OZLJEDA ili SMRTI:

- Uvijek provjerite ima li u okolini Vašeg vozila ljudi, ponajprije djece, prije prebacivanja vozila u D (vožnja) ili R (hod unazad).
- Prije napuštanja vozačkog sjedala, uvijek provjerite je li ručica mjenjača u položaju P (parkiranje); zatim povucite parkirnu kočnicu i ugasite motor. Ako ove mjere opreza nisu poduzete, može doći do iznenadnog i neočekivanog pomicanja vozila.
- Nemojte kočiti motorom (prebacivanje iz višeg u niži stupanj prijenosa) naglo po skliskoj podlozi. Može doći do proklizavanja vozila uzrokujući nesreću.

Rad mjenjača

P (parkiranje)

Uvijek se u potpunosti zaustavite prije prebacivanja u položaj P (parkiranje). Ovaj položaj ručice mjenjača blokira mjenjač i sprečava okretanje prednjih kotača.



Za prebacivanje iz hoda unazad (R), praznog hoda (N), ili vožnje (D) u položaj P (park) pritisnite [P] na ručici.

Ako isključite vozilo dok se mjenjač nalazi u položaju D ili R, prijenos se automatski prebacuje u položaj P.

UPOZORENJE

- Prebacivanje ručice u položaj P (parkiranje) dok je vozilo u pokretu može uzrokovati gubitak kontrole nad vozilom.
- Nemojte koristiti položaj P (parkiranje) umjesto parkirne kočnice.
- Uvijek provjerite da je ručica mjenjača u položaju P (parkiranje) i povucite parkirnu kočnicu do kraja.

Automatsko prebacivanje u položaj P (Park)

Ako je vozilo uključeno, mjenjač se automatski prebacuje u položaj P zbog sigurnosti u ovim uvjetima:

- Ako isključite vozilo dok je mjenjač u položaju N (prazan hod), R (hod unazad) ili D (drive).
- Ako otvorite vrata vozača dok je mjenjač u položaju N (prazan hod), R (hod unazad) ili D (drive), vozilo je spremno za vožnju i miruje.
- Ako otvorite vrata vozača dok je mjenjač u položaju N (prazan hod), a vozilo je isključeno.

U situacijama u kojima mjenjač mora biti u položaju P (Park), provjerite je li mjenjač uistinu u položaju P.

R (hod unazad)

Ovaj položaj koristite za vožnju unazad.



Za prebacivanje u položaj R, okrenite selektor u [R] uz istovremeno pritiskanje pedale kočnice.

Ako se vozilo zaustavi s ručicom u položaju R (hod unazad) i otvore se vrata vozača, mjenjač automatski prelazi u položaj P (Park).

No, ako se vozilo kreće mjenjač možda neće prebaciti u položaj P (Park) radi zaštite samog mjenjača od oštećenja.

Smjer okretanja rotacijskog selektora je isti kao i smjer okretanja kotača.

OPASKA

Uvijek se potpuno zaustavite prije prebacivanja prijenosa u ili iz položaja R (hod unazad): možete oštetiti mjenjač ako prebacujete u R (hod unazad) dok je vozilo u pokretu.

N (prazan hod)



Za prebacivanje u položaj N, okrenite u [N] (prazan hod) dok pritisćete pedalu kočnice.

Uvijek pritisnite pedalu kočnice kad prebacujete ručicu iz položaja N (prazan hod) u neki drugi položaj.

Dok je mjenjač u položaju [N], ako vozač pokuša isključiti vozilo, mjenjač automatski prelazi u položaj P (Park).

No, ako je potrebno da mjenjač ostane u praznom hodu (N), proučite proceduru 'Ostanak u N (prazan hod) kad je vozilo isključeno (OFF)' u nastavku ovog priručnika.

OPREZ

Iako je vozilo moguće pokrenuti s mjenjačem u praznom hodu (N), radi sigurnosti se preporučuje da startate vozilo s mjenjačem u položaju Park (P).

Za odabir praznog hoda (N) okrenite rotacijski selektor jednom u bilo kojem smjeru.

Ako se mjenjač trenutno nalazi u položaju D (Drive), okrenite rotacijski selektor jednom u smjeru suprotnom od kazaljke na satu. Ako se mjenjač trenutno nalazi u položaju R (hod unazad), okrenite rotacijski selektor jednom u smjeru kazaljke na satu.

Ostanak u N (prazan hod) kad je vozilo isključeno (OFF)

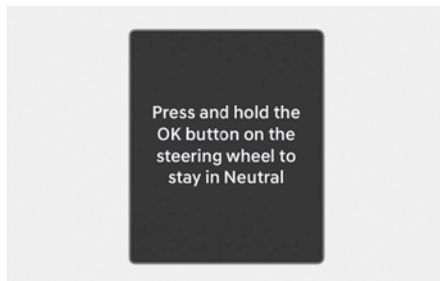

Ako želite ostati u praznom hodu mjenjača (N) i nakon gašenja motora (ili ACC položaj prekidača za paljenje) učinite sljedeće.

1. Isključite Auto Hold i otpustite električnu parkirnu kočnicu (EPB) dok vozilo radi.
2. Pritisnite N (prazni hod) prekidač dok držite pritisnutu pedalu kočnice.
3. Ako se na LCD zaslonu pojavi poruka **"Press and hold the OK button on the steering wheel to stay in Neutral"** pritisnite i držite pritisnutim OK prekidač na upravljačkom obroču dulje od 1 sekunde.
4. Pritisnite OK prekidač (A) na upravljaču dulje od jedne sekunde.

5. Kad se pojavi poruka **'N will stay engaged when the vehicle is Off'** pritisnite Start/Stop prekidač dok držite pedalu kočnice pritisnutom.

Ako želite prekinuti proceduru, promijenite položaj prekidača mjenjača u Park (P), Drive (D) ili R (hod unazad), inače će prazni hod (N) ostati uključen nakon gašenja vozila.

No, ako otvorite vrata u roku od 3 minute kako je vozilo u ACC stanju, mjenjač će automatski prebaciti u položaj P (park) i Start/Stop prekidač će prijeći u položaj OFF.

OPASKA

Ako je mjenjač u položaju N (prazan hod), Start/Stop prekidač će biti u ACC položaju. Obratite pažnju da vrata ne mogu biti zaključana dok je Start/Stop prekidač u ACC položaju ili se akumulator (12V) može isprazniti ako vozilo dulje vrijeme bude u ACC položaju.

D (vožnja)

To je normalan položaj vožnje unaprijed.

Mjenjač će automatski prebacivati kroz slijed od 8 stupnjeva prijenosa, pružajući najbolju potrošnju goriva i snagu.

Da biste krenuli, pritisnite prekidač D (Drive) dok je pedala kočnice pritisnuta, a motor uključen.

Za dodatnu snagu kad pretječete drugo vozilo ili vozite uzbrdo, pritisnite papučicu gasa do kraja (više od 80%) dok se klikom aktivira kick-down mehanizam. Mjenjač će tada automatski prebaciti u sljedeći niži stupanj prijenosa (ili niže stupnjeve, prema potrebi).

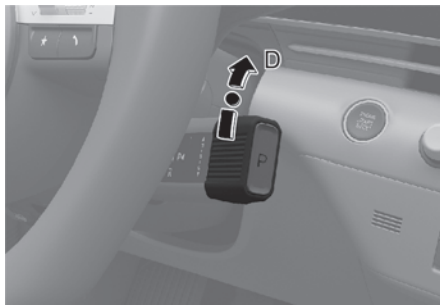

Za prebacivanje u položaj D, okrenite rotacijski selektor u [D] uz istovremeno pritisnisanje pedale kočnice.

Ako se vozilo zaustavi s ručicom u položaju D (drive) i otvore se vrata vozača, mjenjač automatski prelazi u položaj P (Park).

No, ako se vozilo kreće mjenjač možda neće prebaciti u položaj P (Park) radi zaštite samog mjenjača od oštećenja.

OPASKA

Uvijek se potpuno zaustavite prije prebacivanja prijenosa u položaj D (drive).



OPREZ

Prilikom kretanja uzbrdo na strmini, čak i ako je mjenjač u položaju D (drive), ako se ne pritisne pedala gasa ili kočnice, vozilo može kliznuti unazad i izazvati nesreću.

Shift-lock sustav

Za vašu sigurnost, automatski mjenjač ima sustav blokiranja koji sprečava prebacivanje mjenjača iz P (parkiranje) ili N (prazan hod) u R (hod unazad), osim ako je pritisnuta papučica kočnice.

Kako biste prebacili ručicu mjenjača iz P (parkiranje) ili N (prazan hod) u R (hod unazad):

1. Pritisnite i držite papučicu kočnice.
2. Pokrenite motor.
3. Pritisnite pedalu kočnice i pomaknite selektor mjenjača u položaj R (hod unazad).

Ako se ispraznio akumulator:

Nije moguća promjena brzina kad je akumulator prazan.

U slučaju nužde, koristite ovu proceduru kako biste prebacili mjenjač u položaj N (prazan hod) na ravnoj podlozi.

1. Spojite kablove za posudbu struje s drugog vozila na terminale za posudbu struje u motornom prostoru.
Za više informacija pogledajte 'Posudba struje' u poglavlju 8.
2. Otpustite parkirnu kočnicu dok je prekidač za paljenje u položaju ON.
3. Prebacite ručicu/prekidač mjenjača u položaj N (prazan hod) kako je opisano u ovom poglavlju.



Obavijest

U situacijama u kojima stupanj prijenosa mora biti prebačen iz položaja P (Park) u N (prazan hod) dok je vozilo isključeno, slijedite proceduru 'Ostanak u N (prazan hod) kad je vozilo isključeno (OFF)' sa strane 6-18.

P (parkiranje)

Uvijek se u potpunosti zaustavite prije prebacivanja u položaj P (parkiranje) i držite kočnicu pritisnutom. Uvijek provjerite da je ručica mjenjača u položaju P (parkiranje) i Start/Stop prekidač prebaci u OFF status. Uzmite ključ sa sobom kad napuštate vozilo.



UPOZORENJE

- Kad ste dugo u vozilu koje miruje, a čiji motor radi, nemojte bez razloga i dugo pritiskati pedalu gasa. Motor ili ispušni sustav mogu se pregrijati i izazvati požar.
- Ispušni sustav i ispušni plinovi su jako vrući. Mogu izazvati ozbiljne opekline.
- Nemojte stajati s upaljenim motorom iznad zapaljivih tvari predmeta poput papira, suhog lišća ili suhe trave. Može izbiti požar.

Poruke LCD zaslona

Press brake pedal to change gear (Pritisnite pedalu kočnice za promjenu stupnja prijenosa)

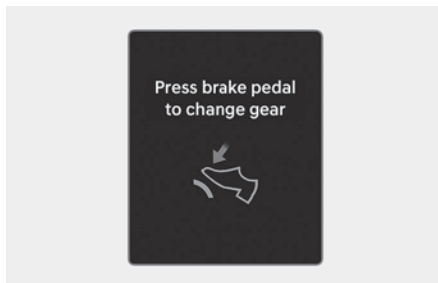

Ova se poruka prikazuje na LCD zaslonu kad nije pritisnuta pedala kočnice prije odabira stupnja prijenosa.

Preporučujemo da pritisnete pedalu kočnice i potom odaberete željeni stupanj prijenosa.

Shift to P after stopping (Prebacite u P (park) nakon zaustavljanja)

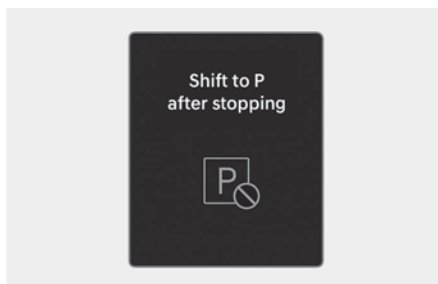

Ova se poruka prikazuje na LCD zaslonu kad je odabran položaj P (park), a vozilo se još kreće.

Zaustavite vozilo prije odabira položaja P (park).

Shifting system error (kvar selektora)

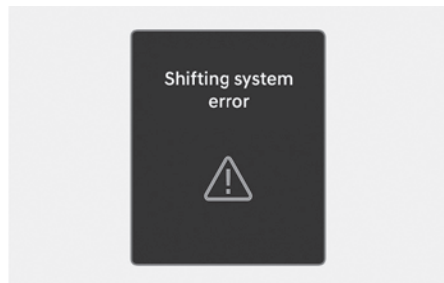

Ova se poruka prikazuje kad odabir položaja P (Park) iz nekog razloga nije moguć. U tom slučaju preporučujemo da odmah i bez odgađanja posjetite ovlaštenog HYUNDAI trgovca.

Check rotary gear shift dial (provjerite selektor)

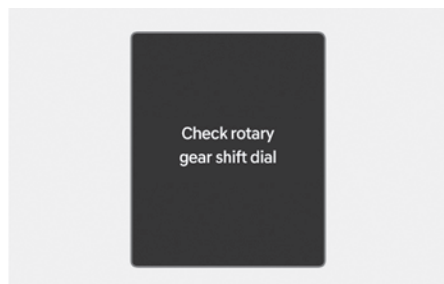

Ova se poruka (provjerite selektor) prikazuje kad postoji neispravnost rotacijskog selektora.

U tom slučaju preporučujemo da odmah i bez odgađanja posjetite ovlaštenog HYUNDAI trgovca.

Check P button (provjerite prekidač P za odabir stupnja prijenosa)

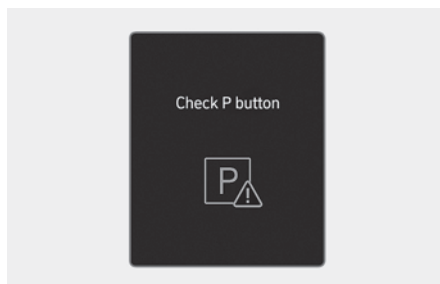

Ova se poruka (provjerite prekidač P za odabir stupnja prijenosa) prikazuje na LCD zaslonu kad postoji problem s P prekidačem.

Preporučujemo da vozilo odmah provjeri ovlaštenu HYUNDAI trgovca.

Rotary shifter stuck (rotacijski selektor zaglavljen)

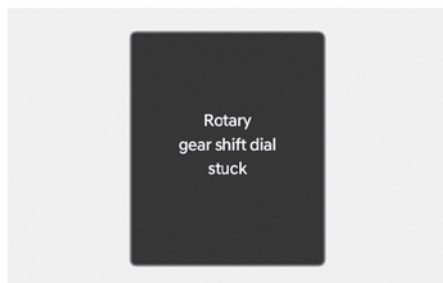

Ova se poruka (rotacijski selektor zaglavljen) prikazuje kad postoji neispravnost rotacijskog selektora tj. on se ne vraća u svoj ishodišni (nulti) položaj.

Preporučujemo da vozilo odmah provjeri ovlašteni HYUNDAI trgovac.

Transmission overheated (Prijenosni sustav je pregrijan)

Trans hot! Park with engine on (Mjenjač vruć. Parkirajte s uključenim motorom)

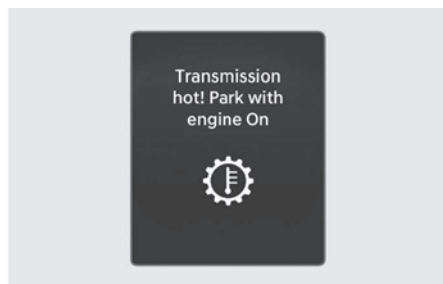

Uzastopna nagla ubrzavanja i nagli startovi mogu pregrijati mjenjač. Ako se vozilo nastavi voziti i temperatura spojke dosegne maksimalnu dopuštenu temperaturu pojaviti će se poruka 'Trans hot! Park with engine on' praćena zvučnim upozorenjem. Ako se ovo dogodi, zaustavite vozilo na sigurnom mjestu, prebacite u P (parkiranje) i nastavite pritiskati papučicu kočnice na nekoliko minuta da bi se mjenjač ohladio.

High transmission temperature. Power limited (Visoka temperatura prijenosnog sustava. Snaga ograničena)

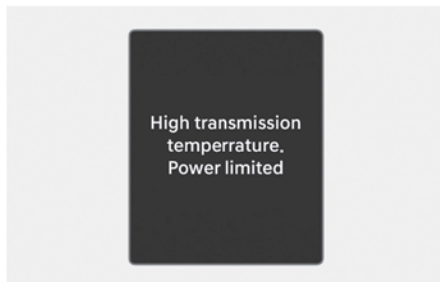

Ako nastavite vožnju s pregrijanim mjenjačem, aktivira se mod sigurnosne zaštite praćen porukom upozorenja te ograničavanjem snage motora.

- Ako se ovo dogodi, zaustavite vozilo na sigurnom mjestu, prebacite u P (parkiranje) i pritisnite papučicu kočnice na nekoliko minuta da bi se mjenjač ohladio.
- Ako bilo koja od poruka upozorenja na LCD zaslonu nastavi treptati, radi svoje sigurnosti preporučujemo da posjetite ovlaštenog HYUNDAI trgovca koji će provjeriti sustav.

Transmission cooled and safe to drive (Mjenjač se ohladio i siguran je za vožnju)

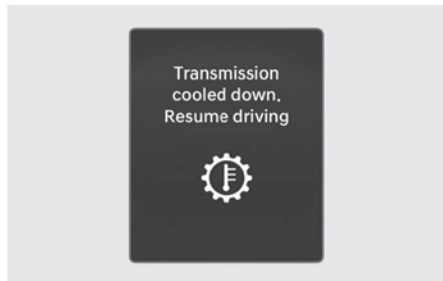

Kad se pojavi poruka 'Transmission cooled and safe to drive' možete nastaviti s vožnjom.

Polugice mjenjača (ručni mod)

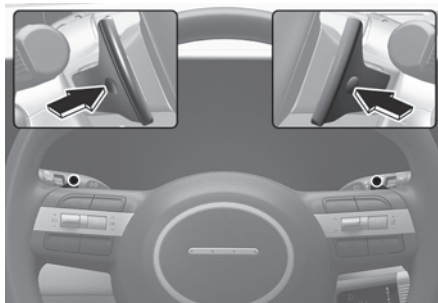

Polugice mjenjača mogu se koristiti kad je ručica mjenjača u položaju D (Drive).

Polugice mjenjača će raditi kad je brzina vozila viša od 10 km/h.

Povucite polugicu [+] ili [-] jedanput za prebacivanje jedne brzine naviše ili naniže i sustav se mijenja iz automatskog moda u ručni mod.

Za povratak u automatski mod iz ručnog moda, napravite nešto od sljedećeg:

- Povucite polugicu [+] dulje od jedne sekunde
- Ručicu mjenjača pomaknite u položaj D.

Mjenjač se iz ručnog moda prebacivanja vraća u automatski i ovim situacijama

- Ako nježno pritisnete papučicu gasa dulje od 6 sekundi
- ako brzina vozila padne ispod 7 km/h.

i Obavijest

Ako povučete polugice [+] ili [-] u isto vrijeme, ne možete mijenjati stupnjeve prijenosa.

Dobre vozačke navike

- Nikada nemojte pomicati ručicu mjenjača iz P (parkiranje) ili N (prazan hod) u bilo koji drugi položaj s pritisnutom papučicom gasa.
- Nikada nemojte pomicati ručicu mjenjača u P (parkiranje) kad je vozilo u pokretu.
- Vodite računa da je vozilo u potpunosti zaustavljeno prije nego što pokušate prebaciti u R (hod unazad) ili D (vožnja).
- Nikada nemojte izbaciti mjenjač iz brzine tijekom vožnje na nizbrdici. To može biti iznimno opasno. Tijekom vožnje vozilo uvijek držite u brzini. Također, ako tijekom vožnje prebacujete mjenjač iz praznog hoda u položaj D (drive) to može rezultirati teškim oštećenjima mjenjača.
- Za vrijeme vožnje uzbrdo i nizbrdo, uvijek budite u položaju D (drive) ako vozite prema naprijed, odnosno u hodu unazad (R), ako vozite unazad. Ako vozite u 'suprotnom' smjeru od mjenjača, motor će se ugasi i može se dogoditi ozbiljna nesreće, jer će servopotpora kočnicama izostati.
- Nemojte 'sjediti' na kočnici. To može dovesti do pregrijavanja i kvara. Umjesto toga, kad vozite niz dugu nizbrdicu, usporite i prebacite u niži stupanj prijenosa. Kad to učinite, kočenje motora će pomoći pri usporavanju vozila.
- Usporite prije prebacivanja u niži stupanj prijenosa. U suprotnom možda nećete uspjeti prebaciti u niži stupanj.
- Uvijek koristite parkirnu kočnicu. Nemojte ovisiti o postavljanju mjenjača u P (parkiranje) kako biste spriječili pomicanje vozila.
- Budite iznimno oprezni tijekom vožnje na skliskoj površini. Budite posebno pažljivi pri kočenju, ubrzavanju ili prebacivanju brzina. Na skliskoj površini nagla promjena brzine vozila može uzrokovati gubitak priranja pogonskih kotača i gubitak kontrole nad vozilom.
- Optimalne performanse i potrošnja goriva se postižu nježnim pritiskanjem i otpuštanjem papučice gasa.

RUČNI MJENJAČ (AKO JE U OPREMI)

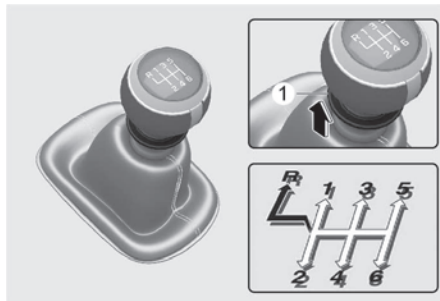

- ⇨: Ručica mjenjača se može pomaknuti bez pritiska na prekidač (1).
- ➡: Prekidač (1) mora biti pritisnut dok pomičete ručicu mjenjača.

Rad ručnog mjenjača

Ručni mjenjač ima 6 stupnjeva prijenosa za vožnju prema naprijed.

Uzorak mijenjanja brzina utisnut je na vrhu ručice. Mjenjač je u potpunosti sinkroniziran na svim stupnjevima prijenosa unaprijed tako da je jednostavno prebacivanje u bilo viši ili niži stupanj prijenosa.



UPOZORENJE

Prije napuštanja vozačkog sjedala, uvijek povucite parkirnu kočnicu do kraja i ugastite motor. Provjerite da je ručica mjenjača u stupnju kad je vozilo parkirano na ravnom ili na uzbrdici, a u položaju R (hod unazad) kad je parkirano na nizbrdici. Ako ove mjere opreza nisu poduzete, može doći do iznenadnog i neočekivanog pomicanja vozila.

Prekidač koji se nalazi točno ispod vrha ručice mjenjača mora se pritisnuti prema gore tijekom prebacivanja ručice u položaj R (hod unazad). Vodite računa da je vozilo u potpunosti zaustavljeno prije prebacivanja u R (hod unazad). Ručica mjenjača se mora vratiti u položaj N (prazan hod) prije ubacivanja u položaj R (hod unazad).

Ako ste se u potpunosti zaustavili i teško je promijeniti u stupanj prijenosa ili R (hod unazad):

1. Stavite ručicu mjenjača u prazan hod i otpustite papučicu spojke.
2. Pritisnite papučicu spojke, a zatim prebacite u stupanj ili R (hod unazad) položaj.



Obavijest

Za vrijeme hladnog vremena, prebacivanje može biti otežano dok se ulje u mjenjaču ne zagrije. To je normalno i nije znak neispravnosti mjenjača.

Upotreba spojke

Papučica spojke treba biti pritisnuta kroz do poda prije:

- Pokretanja motora
Motor neće startati ako papučica spojke nije pritisnuta.
- Promjene stupnja prijenosa u viši ili niži stupanj prijenosa.
- Zaustavljanja motora
Zaustavite vozilo na siguran način i pritisnite pedalu kočnice i spojke. Potom prebacite ručicu mjenjača u položaj 1 i ugasite motor.

Kad otpuštate papučicu spojke, činite to polako. Papučica spojke mora biti posve otpuštena tijekom vožnje.



OPREZ

Za pokretanje vozila, polako otpuštajte spojku nakon prebacivanja u brzinu. Naglo otpuštanje spojke može izazvati naglo kretanje i nesreću.

OPASKA

Kako biste spriječili nepotrebno trošenje ili oštećenje spojke:

- Nemojte nogu odmarati na papučici spojke tijekom vožnje.
- Nemojte 'držati' vozilo na usponu pomoću spojke dok čekate da se promijeni svjetlo na semaforu i sl.
- Nemojte kretati u drugom stupnju prijenosa, osim ako krećete na zaleđenoj ili iznimno skliskoj podlozi.
- Uvijek pritisnite pedalu spojke do kraja dok se motor posve ne zaustavi. Ako otpustite pedalu spojke prije, motor će se naglo zaustaviti. Uvijek pritisnite pedalu spojke do kraja kako biste spriječili buku ili nastanak oštećenja.
- Nemojte voziti pretovareno vozilo.

Prebacivanje u niži stupanj prijenosa

Prebacite u niži stupanj prijenosa kad morate usporiti u gustom prometu ili vozite po strmoj uzbrdici kako biste smanjili opterećenje motora.

Također, prebacivanje u niži stupanj prijenosa smanjuje mogućnost gušenja motora i olakšava ubrzavanje.

Ako se vozite nizbrdo, prebacivanje u niži stupanj prijenosa olakšava kočenje motorom i održavanje sigurne brzine te tako smanjuje zagrijavanje i trošenje kočnica.

OPASKA

Kako biste spriječili oštećenje motora, spojke i mjenjača:

- Kad prebacujete iz 5. stupnja prijenosa u 4. stupanj, budite oprezni da slučajno ne gurnete ručicu mjenjača u 2. stupanj prijenosa. Takvo drastično prebacivanje stupnja prijenosa može uzrokovati povećanje okretaja motora do točke kad će okretomjer ući crveno područje. To može uzrokovati oštećenje motora i mjenjača.
- Nemojte prebacivati u nižu brzinu više od dva stupnja prijenosa ili prebacivati u nižu brzinu kad motor radi pri visokim okretajima (5000 o/min ili više). Takvo prebacivanje u nižu brzinu može oštetiti motor, spojku i mjenjač.

Dobre vozačke navike

- Nikada nemojte izbacivati mjenjač iz brzine kako biste se kotrljali nizbrdo. To je vrlo opasno. Uvijek se spuštajte s vozilom u brzini.
- Nemojte 'sjediti' na kočnici. To može uzrokovati pregrijavanje i kvar kočnica. Umjesto toga, kad vozite niz dugu nizbrdicu, usporite i prebacite u nižu brzinu. Kad to činite, kočenje motorom pomoći će s usporavanjem vozila.
- Usporite prije prebacivanja u niži stupanj prijenosa. To će pomoći pri sprečavanju prekomjernog opterećenja motora, što može uzrokovati štetu.
- Usporite kad ste izloženi bočnom vjetru. To vam daje puno bolju kontrolu nad vozilom.
- Vodite računa da je vozilo u potpunosti zaustavljeno prije nego što prebacite u položaj R (hod unazad) kako biste spriječili oštećenje mjenjača. Da biste ubacili u R (hod unazad), prvo prebacite u prazan hod i tek potom u položaj R (hod unazad).
- Budite iznimno oprezni na skliskoj površini. Budite posebno pažljivi pri kočenju, ubrzavanju ili prebacivanju brzina. Na skliskoj površini nagla promjena brzine vozila može uzrokovati gubitak trakcije pogonskih kotača što može izazvati gubitak kontrole nad vozilom



UPOZORENJE

Nemojte kočiti motorom (prebacivanje iz višeg u niži stupanj prijenosa) naglo po skliskoj podlozi. Može doći do proklizavanja vozila uzrokujući nesreću.



UPOZORENJE

Kako biste umanjili opasnost od OZBILJNIH OZLJEDA ili SMRTI:

- **UVIJEK se vežite!** U sudaru, nevezani putnik će vjerojatnije biti znatno više ozlijeđen ili doživjeti po život opasne ozljede nego pravilno vezani putnik.
- Izbjegavajte velike brzine u zavojima ili skretanjima.
- Nemojte činiti nagle pokrete upravljačem, kao što su oštre promjene voznih traka ili brza, oštra skretanja.
- Rizik od prevrtanja se povećava ako izgubite kontrolu nad vozilom pri brzinama na autocesti.
- Gubitak nadzora se često dogodi ako dva ili više kotača izađu s kolnika i vozač učini pretjeran manevar upravljačem kako bi se vratio na cestu.
- U slučaju nenamjernog silaska s kolnika, nemojte naglo upravljati. Umjesto toga, usporite prije nego se vratite natrag u vozni trak.
- Nemojte prekoračiti propisana ograničenja brzine: HYUNDAI preporučuje da se uvijek pridržavate istaknutih ograničenja brzine.

INTELIGENTNI VARIJABILNI MJENJAČ

Inteligentni Varijabilni Mjenjač (IVT) nema stvarne fiksne prijenosne omjere. On stalno automatski varira prijenosni omjer u ovisnosti o položaju ručice mjenjača, brzini vozila i položaju pedale gasa.



UPOZORENJE

Kako biste umanjili opasnost od OZBILJNIH OZLJEDA ili SMRTI:

- Uvijek provjerite ima li u okolini Vašeg vozila ljudi, ponajprije djece, prije prebacivanja vozila u D (vožnja) ili R (hod unazad).
- Prije napuštanja vozačkog sjedala, uvijek provjerite je li ručica mjenjača u položaju P (parkiranje); zatim povucite parkirnu kočnicu i ugasiite motor. Ako ove mjere opreza nisu poduzete, može doći do iznenadnog i neočekivanog pomicanja vozila.
- Nemojte kočiti motorom (prebacivanje iz višeg u niži stupanj prijenosa) naglo po skliskoj podlozi. Može doći do proklizavanja vozila uzrokujući nesreću.

Inteligentni varijabilni mjenjač (tip ručice)

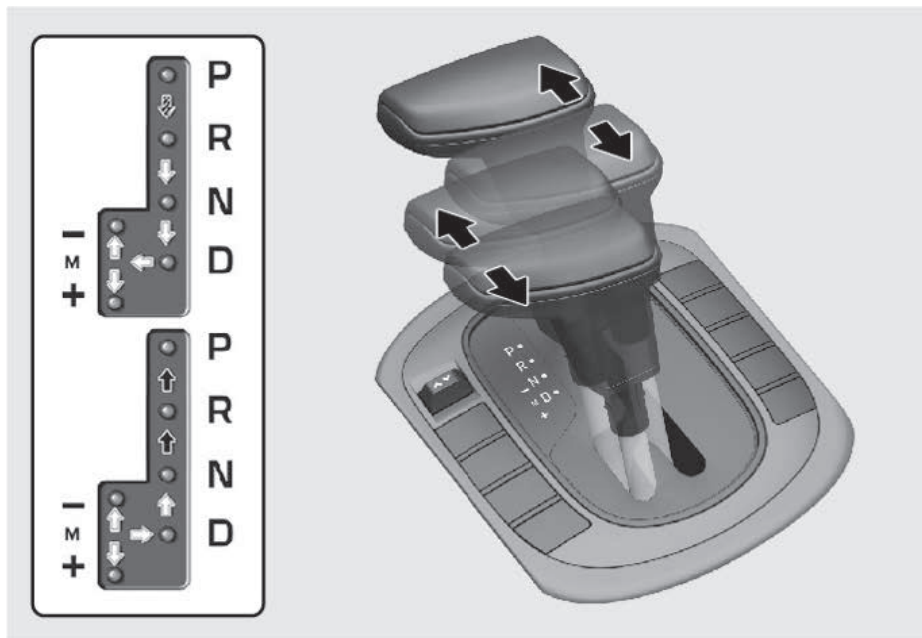

- : Pritisnite papučicu kočnice i prekidač na ručici kad pomičete ručicu.
- : Pritisnite prekidač na ručici kad ju pomičete.
- : Ručica se može pomicati bez otpora.

Rad IVT mjenjača (tip ručice)

Indikator u instrument ploči pokazuje položaj ručice mjenjača kad je prekidač za paljenje motora u položaju ON.

P (parkiranje)

Uvijek se u potpunosti zaustavite prije prebacivanja u položaj P (parkiranje).

Prije gašenja motora ručica mjenjača mora biti u položaju 'P'.



UPOZORENJE

- Prebacivanje ručice u položaj P (parkiranje) dok je vozilo u pokretu može uzrokovati gubitak kontrole nad vozilom.
- Nemojte koristiti položaj P (parkiranje) umjesto parkirne kočnice.
- Uvijek provjerite da je ručica mjenjača u položaju P (parkiranje) i povucite parkirnu kočnicu do kraja.



Obavijest

Broj okretaja motora može varirati (porasti ili se smanjiti) dok ITV mjenjač odrađuje samodijagnostiku.

R (hod unazad)

Ovaj položaj koristite za vožnju unazad.

OPASKA

Uvijek se potpuno zaustavite prije prijenosa u ili iz položaja R (hod unazad): možete oštetiti mjenjač ako prebacujete u R (hod unazad) dok je vozilo u pokretu.

N (prazan hod)

Kotači i mjenjač nisu blokirani. Vozilo će se slobodno pokrenuti na najmanjem nagibu ako parkirna kočnica ili papučica kočnice nije pritisnuta.

Koristite položaj N (prazan hod), ako je potrebno iznova pokrenuti motor koji se ugasio ili je potrebno stati s uključenim motorom. Ako morate iz bilo kojeg razloga napustiti vozilo, obavezno prebacite ručicu u položaj P.

Uvijek pritisnite pedalu kočnice kad prebacujete ručicu iz položaja N u neki drugi položaj.



UPOZORENJE

Uvijek do kraja pritisnite papučicu kočnice prije i tijekom prebacivanja iz položaja P (parkiranje) u drugi položaj kako biste izbjegli slučajno pomicanje vozila koje može ozlijediti osobe u ili oko vozila.

D (vožnja)

To je normalan položaj vožnje unaprijed. Mjenjač će automatski birati optimalan prijenosni omjer, pružajući najbolju potrošnju goriva i snagu.

Za dodatnu snagu kad pretječete drugo vozilo ili vozite uzbrdo, pritisnite papučicu gasa do kraja (više od 80%) dok se klikom aktivira kick-down mehanizam. Mjenjač će tada automatski prebaciti u sljedeći niži stupanj prijenosa (ili niže stupnjeve, prema potrebi).

DRIVE MODE prekidač koji se nalazi na središnjoj konzoli omogućuje vozaču prebacivanje iz NORMAL u SPORT ili ECO mod (ako je u opremi).

Za više informacija pogledajte 'Integrirani modovi vožnje' u ovom poglavlju.

Ručni mod



[A] Gurnite ručicu jednom prema naprijed za prebacivanje u viši stupanj prijenosa.

[B] Povucite ručicu jednom unazad za prebacivanje u niži stupanj prijenosa.

Bez razlike kreće li se vozilo ili ono miruje, mod ručnog prebacivanja se uključuje pomicanjem ručice mjenjača iz položaja D (vožnja) u položaj ručnog prebacivanja stupnjeva prijenosa. Za povratak u D (vožnja) prebacite ručicu u glavni položaj.

U ručnom modu, pomicanje ručice mjenjača prema naprijed (A) i natrag (B) će vam omogućiti promjene brzina.

i Obavijest

- U ručnom modu, samo četiri brzina za vožnju unaprijed može biti birano. Za vožnju unazad ili parkiranje vozila, pomaknite ručicu mjenjača u položaj R (hod unazad) ili P (parkiranje) prema potrebi.
- U ručnom modu, prebacivanje brzina naniže vrši se automatski kad vozilo usporava. Kad se vozilo zaustavi, automatski je odabran 1. stupanj prijenosa.
- U ručnom modu, kad broj okretaja motora dostigne crveno područje mjenjač će automatski prebaciti u viši stupanj.

Shift-lock sustav

Za vašu sigurnost, IVT mjenjač ima sustav blokiranja koji sprečava prebacivanje mjenjača iz P (parkiranje) u R (hod unazad), osim ako je pritisnuta papučica kočnice.

Kako biste prebacili ručicu mjenjača iz P (parkiranje) u R (hod unazad):

1. Pritisnite i držite papučicu kočnice.
2. Pokrenite motor ili okrenite prekidač za paljenje u položaj ON.
3. Pomaknite ručicu mjenjača.

Inteligentni varijabilni mjenjač (rotacijski selektor)

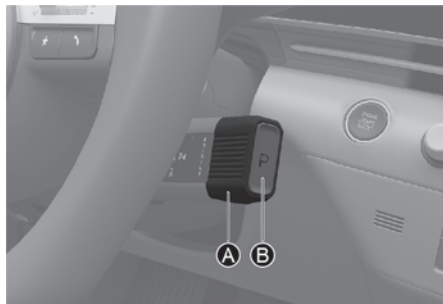

[A]: Rotacijski selektor

[B]: Prekidač P (Park) moda mjenjača

Za odabir načina rada mjenjača pritisnite pedalu kočnice i okrenite rotacijski selektor.

Rad IVT mjenjača (rotacijski selektor)

Indikator na instrument ploči pokazuje položaj ručice mjenjača kad je prekidač za paljenje u položaju ON.

P (parkiranje)



Uvijek se u potpunosti zaustavite prije prebacivanja u položaj P (parkiranje). Ovaj položaj ručice mjenjača blokira mjenjač i sprečava okretanje prednjih kotača.

Za prebacivanje iz hoda unazad (R), praznog hoda (N), ili vožnje (D) u položaj P (park) pritisnite [P] na ručici.

Ako isključite vozilo dok se mjenjač nalazi u položaju D ili R, prijenos se automatski prebacuje u položaj P.



UPOZORENJE

- Prebacivanje ručice u položaj P (parkiranje) dok je vozilo u pokretu može uzrokovati gubitak kontrole nad vozilom.
- Nemojte koristiti položaj P (parkiranje) umjesto parkirne kočnice.
- Uvijek provjerite da je ručica mjenjača u položaju P (parkiranje) i povucite parkirnu kočnicu do kraja.



Obavijest

Broj okretaja motora može varirati (porasti ili se smanjiti) dok ITV mjenjač odrađuje samodijagnostiku.

Automatsko prebacivanje u položaj P (Park)

Ako je vozilo uključeno, mjenjač se automatski prebacuje u položaj P zbog sigurnosti u ovim uvjetima:

- Ako isključite vozilo dok je mjenjač u položaju N (prazan hod), R (hod unazad) ili D (drive).
- Ako otvorite vrata vozača dok je mjenjač u položaju N (prazan hod), R (hod unazad) ili D (drive), vozilo je spremno za vožnju i miruje.
- Ako otvorite vrata vozača dok je mjenjač u položaju N (prazan hod), a vozilo je isključeno.

U situacijama u kojima mjenjač mora biti u položaju P (Park), provjerite je li mjenjač uistinu u položaju P.

R (hod unazad)



Ovaj položaj koristite za vožnju unazad.

Za prebacivanje u položaj R, okrenite selektor u [R] uz istovremeno pritiskanje pedale kočnice.

Ako se vozilo zaustavi s ručicom u položaju R (hod unazad) i otvore se vrata vozača, mjenjač automatski prelazi u položaj P (Park).

No, ako se vozilo kreće mjenjač možda neće prebaciti u položaj P (Park) radi zaštite samog mjenjača od oštećenja.

Smjer okretanja rotacijskog selektora je isti kao i smjer okretanja kotača.

OPASKA

Uvijek se potpuno zaustavite prije prebacivanja prijenosa u ili iz položaja R (hod unazad): možete oštetiti mjenjač ako prebacujete u R (hod unazad) dok je vozilo u pokretu.

N (prazan hod)



Za prebacivanje u položaj N, okrenite u [N] (prazan hod) dok pritisćete pedalu kočnice.

Uvijek pritisnite pedalu kočnice kad prebacujete ručicu iz položaja N (prazan hod) u neki drugi položaj.

Dok je mjenjač u položaju [N], ako vozač pokuša isključiti vozilo, mjenjač automatski prelazi u položaj P (Park).

No, ako je potrebno da mjenjač ostane u praznom hodu (N), proučite proceduru 'Ostanak u N (prazan hod) kad je vozilo isključeno (OFF)' u nastavku ovog priručnika.

Za odabir praznog hoda (N) okrenite rotacijski selektor jednom u bilo kojem smjeru.



OPREZ

Iako je vozilo moguće pokrenuti s mjenjačem u praznom hodu (N), radi sigurnosti se preporučuje da startate vozilo s mjenjačem u položaju Park (P).

Ostanak u N (prazan hod) kad je vozilo isključeno (OFF)

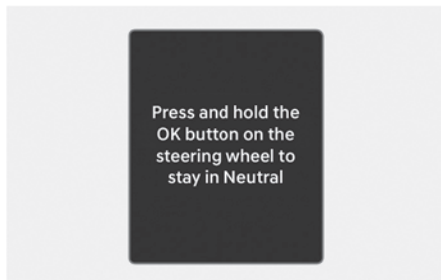

Ako želite ostati u praznom hodu mjenjača (N) i nakon gašenja motora (ili ACC položaj prekidača za paljenje) učinite sljedeće.

1. Isključite Auto Hold i otpustite električnu parkirnu kočnicu (EPB) dok vozilo radi.
2. Pritisnite N (prazni hod) prekidač dok držite pritisnutu pedalu kočnice.
3. Ako se na LCD zaslonu pojavi poruka **“Press and hold the OK button on the steering wheel to stay in Neutral”** pritisnite i držite pritisnutim **OK** prekidač na upravljačkom obroču dulje od 1 sekunde.
4. Pritisnite **OK** prekidač (A) na upravljaču dulje od jedne sekunde.

5. Kad se pojavi poruka **'N will stay engaged when the vehicle is Off'** pritisnite Start/Stop prekidač dok držite pedalu kočnice pritisnutom.

Ako želite prekinuti proceduru, promijenite položaj prekidača mjenjača u Park (P), Drive (D) ili R (hod unazad), inače će prazni hod (N) ostati uključen nakon gašenja vozila.

No, ako otvorite vrata u roku od 3 minute kako je vozilo u ACC stanju, mjenjač će automatski prebaciti u položaj P (park) i Start/Stop prekidač će prijeći u položaj OFF.

OPASKA

Ako je mjenjač u položaju N (prazan hod), Start/Stop prekidač će biti u ACC položaju. Obratite pažnju da vrata ne mogu biti zaključana dok je Start/Stop prekidač u ACC položaju ili se akumulator (12V) može isprazniti ako vozilo dulje vrijeme bude u ACC položaju.

D (vožnja)



To je normalan položaj vožnje unaprijed.

Mjenjač će automatski prebacivati birati optimalni stupanj prijenosa, pružajući najbolju potrošnju goriva i snagu.

Da biste krenuli, pritisnite prekidač D (Drive) dok je pedala kočnice pritisnuta, a motor uključen.

Za dodatnu snagu kad pretječete drugo vozilo ili vozite uzbrdo, pritisnite papučicu gasa do kraja (više od 80%) dok se klikom aktivira kick-down mehanizam. Mjenjač će tada automatski prebaciti u sljedeći niži stupanj prijenosa (ili niže stupnjeve, prema potrebi).

Za prebacivanje u položaj D, okrenite rotacijski selektor u [D] uz istovremeno pritiskanje pedale kočnice.

Ako se vozilo zaustavi s ručicom u položaju D (drive) i otvore se vrata vozača, mjenjač automatski prelazi u položaj P (Park). No, ako se vozilo kreće mjenjač možda neće prebaciti u položaj P (Park) radi zaštite samog mjenjača od oštećenja.



OPREZ

Prilikom kretanja uzbrdo na strmini, čak i ako je mjenjač u položaju D (drive), ako se ne pritisne pedala gasa ili kočnice, vozilo može kliznuti unazad i izazvati nesreću.

Shift-lock sustav

Za vašu sigurnost, automatski mjenjač ima sustav blokiranja koji sprečava prebacivanje mjenjača iz P (parkiranje) ili N (prazan hod) u R (hod unazad), osim ako je pritisnuta papučica kočnice.

Kako biste prebacili ručicu mjenjača iz P (parkiranje) ili N (prazan hod) u R (hod unazad):

1. Pritisnite i držite papučicu kočnice.
2. Pokrenite motor.
3. Pritisnite pedalu kočnice i pomaknite selektor mjenjača u položaj R (hod unazad).

Ako se ispraznio akumulator:

Nije moguća promjena brzina kad je akumulator prazan.

U slučaju nužde, koristite ovu proceduru kako biste prebacili mjenjač u položaj N (prazni hod) na ravnoj podlozi.

1. Spojite kablove za posudbu struje s drugog vozila na terminale za posudbu struje u motornom prostoru.
Za više informacija pogledajte 'Posudba struje' u poglavlju 8.
2. Otpustite parkirnu kočnicu dok je prekidač za paljenje u položaju ON.
3. Prebacite ručicu/prekidač mjenjača u položaj N (prazan hod) kako je opisano u ovom poglavlju.

i Obavijest

U situacijama u kojima stupanj prijenosa mora biti prebačen iz položaja P (Park) u N (prazan hod) dok je vozilo isključeno, slijedite proceduru 'Ostanak u N (prazan hod) kad je vozilo isključeno (OFF)' sa strane 6-18.

Poruke LCD zaslona

Press brake pedal to change gear (Pritisnite pedalu kočnice za promjenu stupnja prijenosa)

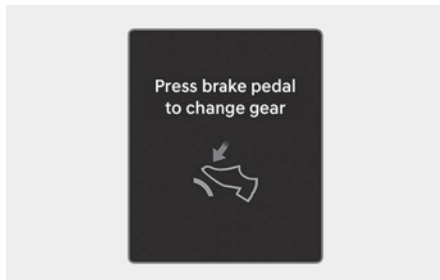

Ova se poruka prikazuje na LCD zaslonu kad nije pritisnuta pedala kočnice prije odabira stupnja prijenosa.

Preporučujemo da pritisnete pedalu kočnice i potom odaberete željeni stupanj prijenosa.

Shift to P after stopping (Prebacite u P (park) nakon zaustavljanja)

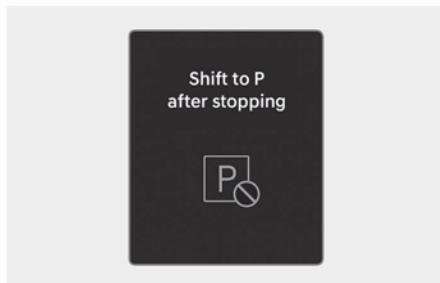

Ova se poruka prikazuje na LCD zaslonu kad je odabran položaj P (park), a vozilo se još kreće.

Zaustavite vozilo prije odabira položaja P (park).

Check P button (provjerite prekidač P za odabir stupnja prijenosa)

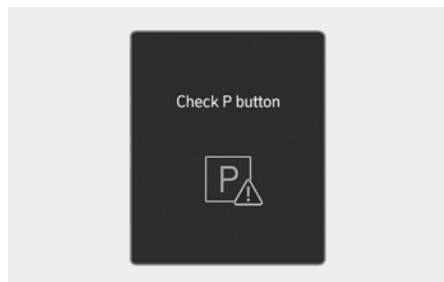

Ova se poruka (provjerite prekidač P za odabir stupnja prijenosa) prikazuje na LCD zaslonu kad postoji problem s P prekidačem.

Preporučujemo da vozilo odmah provjeri ovlašteni HYUNDAI trgovac.

Check rotary gear shift dial (provjerite selektor)

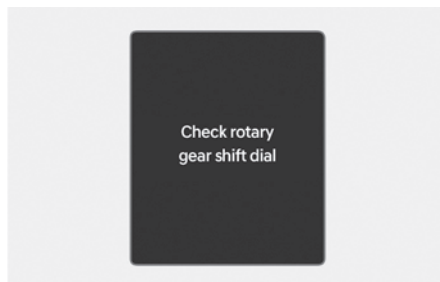

Ova se poruka (provjerite selektor) prikazuje kad postoji neispravnost rotacijskog selektora.

U tom slučaju preporučujemo da odmah i bez odgađanja posjetite ovlaštenog HYUNDAI trgovca.

Shifting system error (kvar selektora)

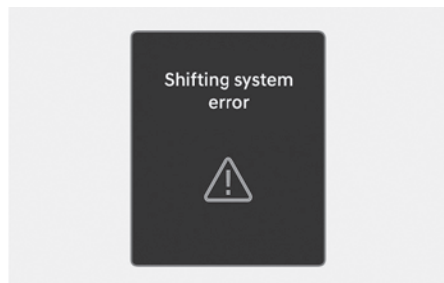

Ova se poruka prikazuje kad odabir položaja P (Park) iz nekog razloga nije moguć. U tom slučaju preporučujemo da odmah i bez odgađanja posjetite ovlaštenog HYUNDAI trgovca.

PARK button error! Engage parking brake when parking vehicle (Kvar PARK prekidača! Uključite parkirnu kočnicu kad parkirate)

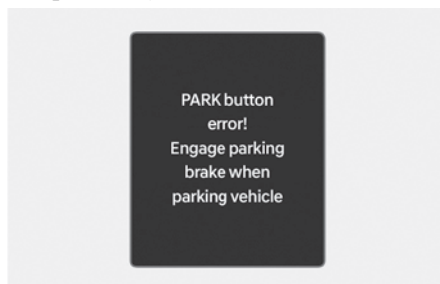

Ova se poruka (Kvar PARK prekidača! Uključite parkirnu kočnicu kad parkirate) prikazuje kad postoji neispravnost P prekidača.

U tom slučaju preporučujemo da odmah i bez odgađanja posjetite ovlaštenog HYUNDAI trgovca.

**Transmission hot! Park with engine on
(Mjenjač vruć. Parkirajte s uključenim motorom)**



Uzastopna nagla ubrzavanja i nagli startovi mogu pregrijati mjenjač. Ako se vozilo nastavi voziti i temperatura spojke dosegne maksimalnu dopuštenu temperaturu pojavit će se poruka 'Trans hot! Park with engine on' praćena zvučnim upozorenjem. Ako se ovo dogodi, zaustavite vozilo na sigurnom mjestu, prebacite u P (parkiranje) i nastavite pritiskati papučicu kočnice na nekoliko minuta da bi se mjenjač ohladio.

**High transmission temperature. Power limited
(Visoka temperatura prijenosnog sustava. Snaga ograničena)**

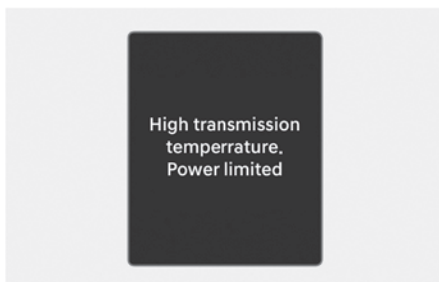

Ako nastavite vožnju s pregrijanim mjenjačem, aktivira se mod sigurnosne zaštite praćen porukom upozorenja te ograničavanjem snage motora.

- Ako se ovo dogodi, zaustavite vozilo na sigurnom mjestu, prebacite u P (parkiranje) i pritisnite papučicu kočnice na nekoliko minuta da bi se mjenjač ohladio.
- Ako bilo koja od poruka upozorenja na LCD zaslonu nastavi treptati, radi svoje sigurnosti preporučujemo da posjetite ovlaštenog HYUNDAI trgovca koji će provjeriti sustav.

**Shifting not possible due to overheating
(Prebacivanje nije moguće zbog pregrijavanja)**

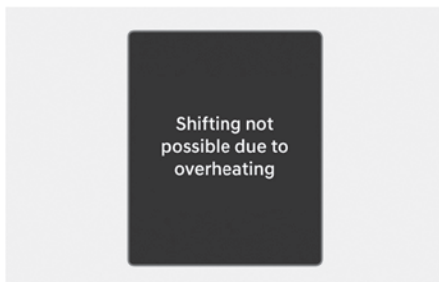

Uzastopna nagla ubrzavanja i nagli startovi mogu pregrijati mjenjač. Čekajte dok se sistem ne ohladi prije korištenja rotacijskog selektora.

Transmission cooled down. Resume driving (Mjenjač se ohladio. Nastavite vožnju)

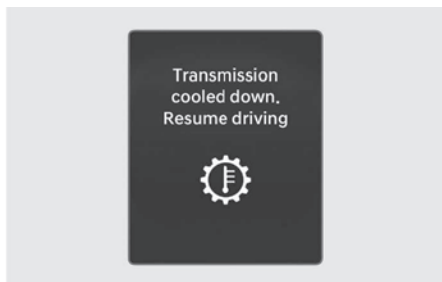

Kad se pojavi poruka 'Transmission cooled down. Resume driving' možete nastaviti s vožnjom.

Polugice mjenjača (ručni mod)

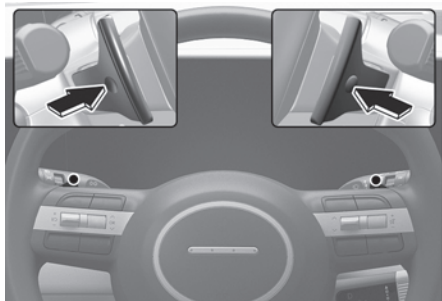

Polugice mjenjača mogu se koristiti kad je ručica mjenjača u položaju D (Drive).

Povucite polugicu [+] ili [-] jedanput za prebacivanje jedne brzine naviše ili naniže i sustav se mijenja iz automatskog moda u ručni mod.

Za povratak u automatski mod iz ručnog moda, napravite nešto od sljedećeg:

- Povucite polugicu [+] dulje od jedne sekunde
- Ručicu mjenjača pomaknite u položaj D.

Mjenjač se iz ručnog moda prebacivanja vraća u automatski i ovim situacijama

- Ako nježno pritisnete papučicu gasa dulje od 6 sekundi
- ako brzina vozila padne ispod 7 km/h.

i Obavijest

Ako povučete polugice [+] ili [-] u isto vrijeme, ne možete mijenjati stupnjeve prijenosa.

P (parkiranje)

Uvijek se u potpunosti zaustavite prije prebacivanja u položaj P (parkiranje). Nemojte koristiti položaj P (parkiranje) umjesto parkirne kočnice. Uvijek provjerite da je ručica mjenjača u položaju P (parkiranje) i povucite parkirnu kočnicu do kraja. Uzmite ključ sa sobom kad napuštate vozilo.



UPOZORENJE

Kad ste dugo u vozilu koje miruje, a čiji motor radi, nemojte bez razloga i dugo pritisnuti pedalu gasa. Motor ili ispušni sustav mogu se pregrijati i izazvati požar.

Ispušni sustav i ispušni plinovi su jako vrući. Mogu izazvati ozbiljne opekline.

Nemojte stajati s upaljenim motorom iznad zapaljivih tvari predmeta poput papira, suhog lišća ili suhe trave. Može izbiti požar.

Dobre vozačke navike

- Nikada nemojte pomicati ručicu mjenjača iz P (parkiranje) ili N (prazan hod) u bilo koji drugi položaj s pritisnutom papučicom gasa.
- Nikada nemojte pomicati ručicu mjenjača u P (parkiranje) kad je vozilo u pokretu.
- Vodite računa da je vozilo u potpunosti zaustavljeno prije nego što pokušate prebaciti u R (hod unazad) ili D (vožnja).
- Nikada nemojte izbaciti mjenjač iz brzine tijekom vožnje na nizbrdici. To može biti iznimno opasno. Tijekom vožnje vozilo uvijek držite u brzini. Također, ako tijekom vožnje prebacujete mjenjač iz praznog hoda u položaj D (drive) to može rezultirati teškim oštećenjima mjenjača.
- Za vrijeme vožnje uzbrdo i nizbrdo, uvijek budite u položaju D (drive) ako vozite prema naprijed, odnosno u hodu unazad (R), ako vozite unazad. Ako vozite u 'suprotnom' smjeru od mjenjača, motor će se ugasi i može se dogoditi ozbiljna nesreće, jer će servopotpora kočnicama izostati.
- Nemojte 'sjediti' na kočnici. To može dovesti do pregrijavanja i kvara. Umjesto toga, kad vozite niz dugu nizbrdicu, usporite i prebacite u niži stupanj prijenosa. Kad to učinite, kočenje motora će pomoći pri usporavanju vozila.
- Usporite prije prebacivanja u niži stupanj prijenosa. U suprotnom možda nećete uspjeti prebaciti u niži stupanj zbog prekoračenja dopuštenog broja okretaja motora.

- Uvijek koristite parkirnu kočnicu. Nemojte ovisiti o postavljanju mjenjača u P (parkiranje) kako biste spriječili pomicanje vozila.
- Budite iznimno oprezni tijekom vožnje na skliskoj površini. Budite posebno pažljivi pri kočenju, ubrzavanju ili prebacivanju brzina. Na skliskoj površini nagla promjena brzine vozila može uzrokovati gubitak prijanjanja pogonskih kotača i gubitak kontrole nad vozilom.
- Optimalne performanse i potrošnja goriva se postižu nježnim pritiskanjem i otpuštanjem papučice gasa.



UPOZORENJE

Kako biste smanjili mogućnost OPASNIH ili FATALNIH OZLJEDA:

- Uvijek se vežite! U sudaru, nevezani putnik će vjerojatnije biti znatno više ozlijeđen ili ubijen nego pravilno vezani putnik.
- Izbjegavajte velike brzine u zavojima ili skretanjima.
- Nemojte činiti nagle pokrete upravljačem, kao što su oštre promjene voznih traka ili brza, oštra skretanja.
- Rizik od prevrtanja se povećava ako izgubite kontrolu nad vozilom pri brzinama na autocesti.
- Gubitak nadzora se često dogodi ako dva ili više kotača izađu s kolnika i vozač učini pretjeran manevar upravljačem kako bi se vratio na cestu.
- U slučaju nenamjernog silaska s kolnika, nemojte naglo upravljati. Umjesto toga, usporite prije nego se vratite natrag u vozni trak.
- Nemojte prekoračiti propisana ograničenja brzine. HYUNDAI preporučuje da se uvijek pridržavate istaknutih ograničenja brzine.

DCT MJENJAČ S DVOSTRUKOM SPOJKOM (AKO JE U OPREMI)

Rad mjenjača s dvostrukom spojkom

Mjenjač s dvostrukom spojkom ima sedam brzina za vožnju unaprijed i jednu brzinu za unazad. Pojedine brzine biraju se automatski u položaju D (vožnja).

- Mjenjač s dvostrukom spojkom daje vozački osjećaj ručnog mjenjača, no pruža jednostavnost automatskog mjenjača. Za razliku od tradicionalnog automatskog mjenjača, mijenjanje brzina se može osjetiti (i čuti) kod mjenjača s dvostrukom spojkom.
- Kad se odabere D položaj ručice mjenjača, mjenjač će automatski prebacivati stupnjeve prijenosa na način kako to rade automatski mjenjači. No, za razliku od klasičnih automata, promjene stupnjeva prijenosa se ponekad čuju i osjete kad aktuatori odrade promjenu stupnjeva prijenosa i uključivanja spojke.
- Mjenjač s dvostrukom spojkom koristi dvije spojke suhog tipa, što je različito od pretvarača momenta automatskog mjenjača, i omogućuje bolje performanse, odnosno ubrzanja. No, početno kretanje može biti nešto sporije od automatskog mjenjača. Svaka promjena stupnja prijenosa se odvija uz proklizavanje spojke, posebice kod nižih brzina kretanja vozila. Također, promjene se ponekad mogu osjetiti kao lagane vibracije dok se usklađuju brzine vrtnje vratila u mjenjaču. To je normalno radno ponašanje DCT mjenjača s dvostrukom spojkom i ne ukazuje na kvar.

- Spojka suhog tipa prenosi okretni moment i pruža izravan osjećaj u vožnji koji se može činiti drukčijim od konvencionalnog automatskog mjenjača s pretvaračem momenta. To se ponajprije može primijetiti kod kretanja iz mjesta ili pri nižim brzinama vozila.
- Kod naglog ubrzavanja pri niskim brzinama, okretaji motora mogu naglo porasti ovisno o uvjetima vožnje.
- Za nježna kretanja na uzbrdici, pritisnite papučicu gasa nježno ovisno o trenutačnim uvjetima.
- Ako maknete stopalo s papučice gasa pri niskim brzinama vozila, možete osjetiti jako kočenje motorom, koje je slično onome kod ručnog mjenjača.
- Kad pokrenete i isključite motor, možete čuti zvuk klikanja dok sustav provodi samoprovjeru. Ovo je normalan zvuk za mjenjač s dvostrukom spojkom.
- Tijekom prvih 1500 km možete osjetiti da vozilo ne ubrzava iz niskih okretaja glatko. To je period razrade tijekom kojeg će se kvaliteta prebacivanja trajno poboljšavati.







UPOZORENJE

Kako biste umanjili opasnost od OZBILJNIH OZLJEDA ili SMRTI:

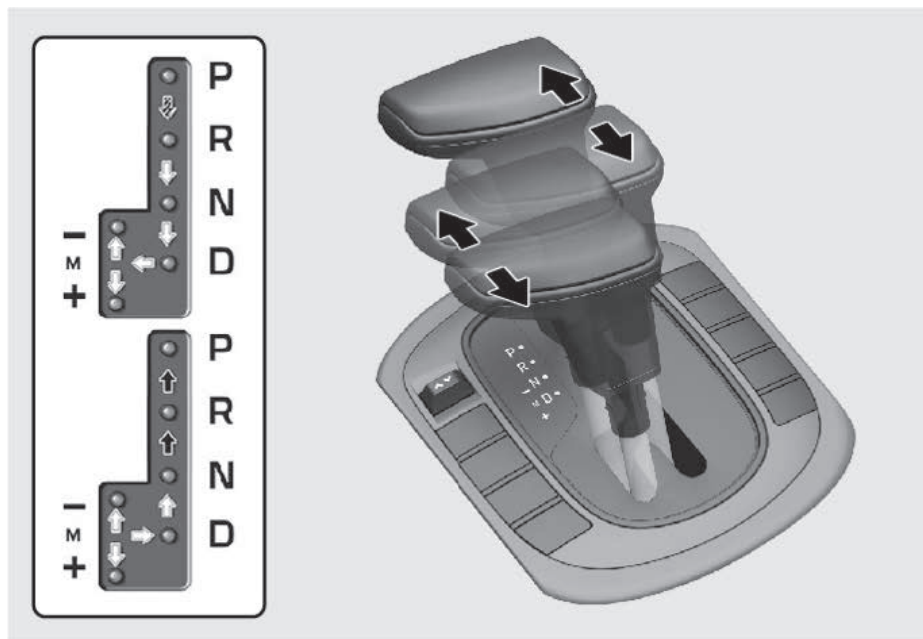
- Uvijek provjerite ima li u okolini Vašeg vozila ljudi, ponajprije djece, prije prebacivanja vozila u D (vožnja) ili R (hod unazad).
- Prije napuštanja vozačkog sjedala, uvijek provjerite je li ručica mjenjača u položaju P (parkiranje); zatim povucite parkirnu kočnicu i ugasiite motor. Ako ove mjere opreza nisu poduzete, može doći do iznenadnog i neočekivanog pomicanja vozila.
- Nemojte kočiti motorom (prebacivanje iz višeg u niži stupanj prijenosa) naglo po skliskoj podlozi. Može doći do proklizavanja vozila uzrokujući nesreću.

DCT mjenjač s dvostrukom spojkom (selektor tipa ručice)



-  : Pritisnite papučicu kočnice i prekidač na ručici kad pomičete ručicu.
-  : Pritisnite prekidač na ručici kad ju pomičete.
-  : Ručica se može pomicati bez otpora.

Rad DCT mjenjača s dvostrukom spojkom (selektor tipa ručice)

Indikator na instrument ploči pokazuje položaj ručice mjenjača kad je prekidač za paljenje u položaju ON.

P (parkiranje)

Uvijek se u potpunosti zaustavite prije prebacivanja u položaj P (parkiranje). Ovaj položaj ručice mjenjača blokira mjenjač i sprečava okretanje prednjih kotača.

Ručica mjenjača mora biti u položaju P (Park) prije isključivanja vozila.



UPOZORENJE

- Prebacivanje ručice u položaj P (parkiranje) dok je vozilo u pokretu može uzrokovati gubitak kontrole nad vozilom.
- Nemojte koristiti položaj P (parkiranje) umjesto parkirne kočnice.
- Uvijek provjerite da je ručica mjenjača u položaju P (parkiranje) i povucite parkirnu kočnicu do kraja.

R (hod unazad)

Ovaj položaj koristite za vožnju unazad.

OPASKA

Uvijek se potpuno zaustavite prije prebacivanja prijenosa u ili iz položaja R (hod unazad): možete oštetiti mjenjač ako prebacujete u R (hod unazad) dok je vozilo u pokretu.

N (prazan hod)

Mjenjač i kotači nisu povezani.

Koristite prazan hod (N) ako je potrebno pokrenuti vozilo kojem se ugasio motor ili je potrebno zaustavljanje uz rad motora. Prebacite u P (Park) ako iz bilo kojeg razloga morate napustiti vozilo.

Uvijek pritisnite pedalu kočnice kad prebacujete ručicu iz položaja N (prazan hod) u neki drugi položaj.

D (vožnja)

To je normalan položaj vožnje unaprijed.

Mjenjač će automatski prebacivati kroz slijed od 7 stupnjeva prijenosa, pružajući najbolju potrošnju goriva i snagu.

Za dodatnu snagu kad pretječete drugo vozilo ili vozite uzbrdo, nastavite pritiskati papučicu gasa dok osjetite da je mjenjač prebacio u niži stupanj prijenosa.

DRIVE MODE prekidač koji se nalazi na središnjoj konzoli omogućuje vozaču prebacivanje iz NORMAL u SPORT ili ECO mod (ako je u opremi).

Za više informacija pogledajte 'Integrirani modovi vožnje' kasnije u ovom poglavlju.

Ručni mod



[A]: Gurnite ručicu jednom unaprijed za prebacivanje u višu brzinu.

[B]: Povucite ručicu jednom unazad za prebacivanje u nižu brzinu.

Bez razlike kreće li se vozilo ili ono miruje, mod ručnog prebacivanja se uključuje pomicanjem ručice mjenjača iz položaja D (vožnja) u položaj ručnog prebacivanja stupnjeva prijenosa. Za povratak u D (vožnja) prebacite ručicu u glavni položaj.

U ručnom modu, pomicanje ručice mjenjača prema naprijed (A) i natrag (B) će vam omogućiti promjene brzina sukladno trenutnim uvjetima vožnje.

i Obavijest

- U ručnom modu, samo sedam brzina za vožnju unaprijed može biti birano. Za vožnju unazad ili parkiranje vozila, pomaknite ručicu mjenjača u položaj R (hod unazad) ili P (parkiranje) prema potrebi.
- U ručnom modu, prebacivanje brzina naniže vrši se automatski kad vozilo usporava. Kad se vozilo zaustavi, automatski je odabran 1. stupanj prijenosa.
- U ručnom modu, kad broj okretaja motora dostigne crveno područje mjenjač će automatski prebaciti u viši stupanj.
- Ako vozač pomakne ručicu u položaj +(Gore) ili -(Dolje), mjenjač možda ne prebaci u traženi stupanj prijenosa ako je sljedeći stupanj izvan dopuštenog raspona okretaja motora. Vozač mora prebacivati brzine naviše ovisno o uvjetima na cesti, pazeći da su okretaji motora ispod crvenog područja. Kako bi se održale potrebne razine performansi i sigurnosti vozila, sustav možda neće izvršiti neke promjene stupnjeva prijenosa kad se ručica mjenjača koristi.

Shift-lock sustav

Za vašu sigurnost, automatski mjenjač ima sustav blokiranja koji sprečava prebacivanje mjenjača iz P (parkiranje) ili N (prazan hod) u R (hod unazad), osim ako je pritisnuta papučica kočnice.

Kako biste prebacili ručicu mjenjača iz P (parkiranje) ili N (prazan hod) u R (hod unazad):

1. Pritisnite i držite papučicu kočnice.
2. Pokrenite motor ili okrenite prekidač za paljenje u položaj ON.
3. Pritisnite pedalu kočnice i pomaknite ručicu mjenjača u položaj R (hod unazad).

DCT mjenjač s dvije spojke (rotacijski selektor)

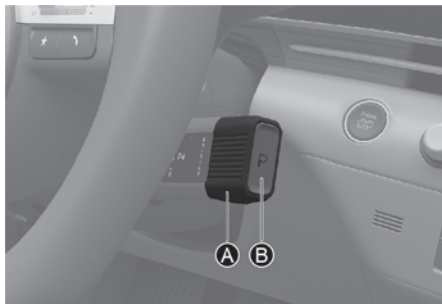

[A]: Rotacijski selektor

[B]: Prekidač P (Park) moda mjenjača

Za odabir načina rada mjenjača pritisnite pedalu kočnice i okrenite rotacijski selektor.

Rad DCT mjenjača s dvije spojke (rotacijski selektor)

Indikator na instrument ploči pokazuje položaj ručice mjenjača kad je prekidač za paljenje u položaju ON.

P (parkiranje)



Uvijek se u potpunosti zaustavite prije prebacivanja u položaj P (parkiranje). Ovaj položaj ručice mjenjača blokira mjenjač i sprečava okretanje prednjih kotača.

Za prebacivanje iz hoda unazad (R), praznog hoda (N), ili vožnje (D) u položaj P (park) pritisnite [P] na ručici.

Ako isključite vozilo dok se mjenjač nalazi u položaju D ili R, prijenos se automatski prebacuje u položaj P.

UPOZORENJE

- Prebacivanje ručice u položaj P (parkiranje) dok je vozilo u pokretu može uzrokovati gubitak kontrole nad vozilom.
- Nemojte koristiti položaj P (parkiranje) umjesto parkirne kočnice.
- Uvijek provjerite da je ručica mjenjača u položaju P (parkiranje) i povucite parkirnu kočnicu do kraja.

Automatsko prebacivanje u položaj P (Park)

Ako je vozilo uključeno, mjenjač se automatski prebacuje u položaj P zbog sigurnosti u ovim uvjetima:

- Ako isključite vozilo dok je mjenjač u položaju N (prazan hod), R (hod unazad) ili D (drive).
- Ako otvorite vrata vozača dok je mjenjač u položaju N (prazan hod), R (hod unazad) ili D (drive), vozilo je spremno za vožnju i miruje.
- Ako otvorite vrata vozača dok je mjenjač u položaju N (prazan hod), a vozilo je isključeno.

U situacijama u kojima mjenjač mora biti u položaju P (Park), provjerite je li mjenjač uistinu u položaju P.

R (hod unazad)



Ovaj položaj koristite za vožnju unazad. Za prebacivanje u položaj R, okrenite selektor u [R] uz istovremeno pritiskanje pedale kočnice.

Ako se vozilo zaustavi s ručicom u položaju R (hod unazad) i otvore se vrata vozača, mjenjač automatski prelazi u položaj P (Park).

No, ako se vozilo kreće mjenjač možda neće prebaciti u položaj P (Park) radi zaštite samog mjenjača od oštećenja.

Smjer okretanja rotacijskog selektora je isti kao i smjer okretanja kotača.

OPASKA

Uvijek se potpuno zaustavite prije prebacivanja prijenosa u ili iz položaja R (hod unazad): možete oštetiti mjenjač ako prebacujete u R (hod unazad) dok je vozilo u pokretu.

N (prazan hod)

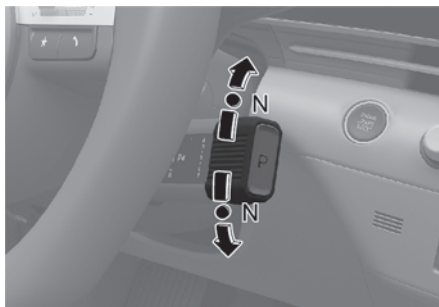

Za prebacivanje u položaj N, okrenite u [N] (prazan hod) dok pritisćete pedalu kočnice.

Uvijek pritisnite pedalu kočnice kad prebacujete ručicu iz položaja N (prazan hod) u neki drugi položaj.

Dok je mjenjač u položaju [N], ako vozač pokuša isključiti vozilo, mjenjač automatski prelazi u položaj P (Park).

No, ako je potrebno da mjenjač ostane u praznom hodu (N), proučite proceduru 'Ostanak u N (prazan hod) kad je vozilo isključeno (OFF)' u nastavku ovog priručnika.



UPOZORENJE

Iako je vozilo moguće pokrenuti s mjenjačem u praznom hodu (N), radi sigurnosti se preporučuje da startate vozilo s mjenjačem u položaju Park (P).

Ostanak u N (prazan hod) kad je vozilo isključeno (OFF)

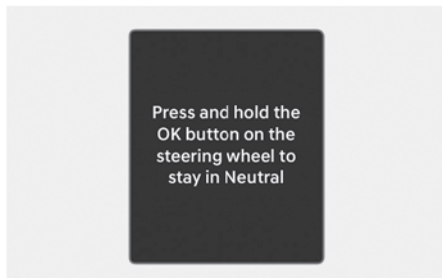

Ako želite ostati u praznom hodu mjenjača (N) i nakon gašenja motora (ili ACC položaj prekidača za paljenje) učinite sljedeće.

1. Isključite Auto Hold i otpustite električnu parkirnu kočnicu (EPB) dok vozilo radi.
2. Pritisnite N (prazni hod) prekidač dok držite pritisnutu pedal kočnice.
3. Ako se na LCD zaslonu pojavi poruka **“Press and hold the OK button on the steering wheel to stay in Neutral”** pritisnite i držite pritisnutim OK prekidač na upravljačkom obruču dulje od 1 sekunde.

4. Pritisnite **OK** prekidač (A) na upravljaču dulje od jedne sekunde.
5. Kad se pojavi poruka **“N will stay engaged when the vehicle is Off”** pritisnite Start/Stop prekidač dok držite pedal kočnice pritisnutom.

Ako želite prekinuti proceduru, promijenite položaj prekidača mjenjača u Park (P), Drive (D) ili R (hod unazad), inače će prazni hod (N) ostati uključen nakon gašenja vozila.

No, ako otvorite vrata u roku od 3 minute kako je vozilo u ACC stanju, mjenjač će automatski prebaciti u položaj P (park) i Start/Stop prekidač će prijeći u položaj OFF.

OPASKA

Ako je mjenjač u položaju N (prazan hod), Start/Stop prekidač će biti u ACC položaju. Obratite pažnju da vrata ne mogu biti zaključana dok je Start/Stop prekidač u ACC položaju ili se akumulator (12V) može isprazniti ako vozilo dulje vrijeme bude u ACC položaju.

D (voznja)



To je normalan položaj vožnje unaprijed.

Mjenjač će automatski prebacivati kroz slijed od 8 stupnjeva prijenosa, pružajući najbolju potrošnju goriva i snagu.

Da biste krenuli, pritisnite prekidač D (Drive) dok je pedala kočnice pritisnuta, a motor uključen.

Za dodatnu snagu kad pretječete drugo vozilo ili vozite uzbrdo, pritisnite papu-

Čicu gasa do kraja (više od 80%) dok se klikom aktivira kick-down mehanizam. Mjenjač će tada automatski prebaciti u sljedeći niži stupanj prijenosa (ili niže stupnjeve, prema potrebi).

Ako se vozilo zaustavi s ručicom u položaju D (drive) i otvore se vrata vozača, mjenjač automatski prelazi u položaj P (Park).

No, ako se vozilo kreće mjenjač možda neće prebaciti u položaj P (Park) radi zaštite samog mjenjača od oštećenja.

OPREZ

Prilikom kretanja uzbrdo na strmini, čak i ako je mjenjač u položaju D (drive), ako se ne pritisne pedala gasa ili kočnice, vozilo može kliznuti unazad i izazvati nesreću.

Shift-lock sustav

Za vašu sigurnost, automatski mjenjač ima sustav blokiranja koji sprečava prebacivanje mjenjača iz P (parkiranje) ili N (prazan hod) u R (hod unazad), osim ako je pritisnuta papučica kočnice.

Kako biste prebacili ručicu mjenjača iz P (parkiranje) ili N (prazan hod) u R (hod unazad):

1. Pritisnite i držite papučicu kočnice.
2. Pokrenite motor.
3. Pritisnite pedalu kočnice i pomaknite selektor mjenjača u položaj R (hod unazad).

Polugice mjenjača (ručni mod)

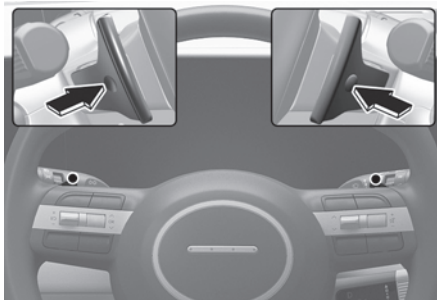

Polugice mjenjača mogu se koristiti kad je ručica mjenjača u položaju D (Drive).

Povucite polugicu [+] ili [-] jedanput za prebacivanje jedne brzine naviše ili naniže i sustav se mijenja iz automatskog moda u ručni mod.

Za povratak u automatski mod iz ručnog moda, napravite nešto od sljedećeg:

- Povucite polugicu [+] dulje od jedne sekunde
- Ručicu mjenjača pomaknite u položaj D.

Mjenjač se iz ručnog moda prebacivanja vraća u automatski i ovim situacijama

- Ako nježno pritisnete papučicu gasa dulje od 6 sekundi
- ako brzina vozila padne ispod 7 km/h.

Obavijest

Ako povučete polugice [+] ili [-] u isto vrijeme, ne možete mijenjati stupnjeve prijenosa.

Poruke upozorenja DCT mjenjača

Upozorenja pregrijavanja mjenjača.

Ako bilo koja od poruka upozorenja na LCD zaslonu nastavi treptati, radi svoje sigurnosti preporučujemo da posjetite ovlaštenog HYUNDAI trgovca koji će provjeriti sustav.

Steep grade! Press brake pedal (Strmi nagib! Pritisnite pedalu kočnice)

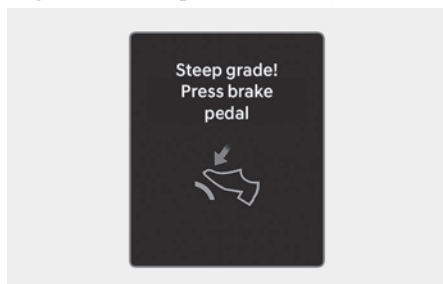

Ova poruka upozorenja se prikazuje kad se vozilo vozi polako po nagibu ili strmini.

Ako se vozilo zadržava pritiskanjem papučice gasa na uzbrdici, spojka i mjenjač će se pregrijati uzrokujući štetu.

Ako je upozorenje na LCD zaslonu aktivno, morate pritisnuti papučicu kočnice.

Transmission temp is high! Stop safely (Visok temperatura mjenjača! Sigurno se zaustavite)

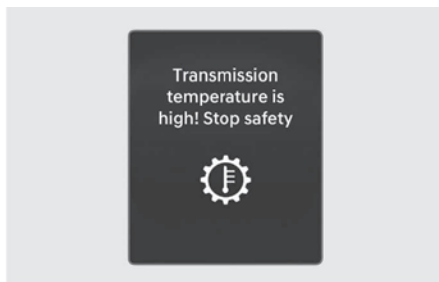

U pojedinim uvjetima, poput učestalog kretanja na uzbrdicama, spojka u mjenjaču se može pregrijati.

Kad se spojka pregrije, aktivira se mod sigurnosne zaštite. U ovom trenutku, poruka upozorenja 'Transmission temp is high! Stop safely' će se pojaviti na LCD zaslonu, a indikator prebacivanja će treptati na zaslonu.

- Kad se ovo dogodi, spojka se ne može koristiti dok se spojka ohladi na normalne temperature. Ako se ovo dogodi, zaustavite vozilo na sigurnom mjestu, prebacite u P (parkiranje) i pritisnite papučicu kočnice na nekoliko minuta da bi se mjenjač ohladio.
- Ako ignorirate ovo upozorenje, vozački uvjeti mogu se pogoršati. Mogu se dogoditi trzave promjene, učestale nepotrebne promjene ili trzaji.

Transmission hot! Park with engine On (Mjenjač pregrijan! Parkirajte s uključenim motorom)



Ako nastavite vožnju s pregrijanim mjenjačem, pojavit će se gornja poruka upozorenja i sustav samozaštite će onemogućiti spojku.

- Zaustavite vozilo na sigurnom mjestu s uključenim motorom, prebacite u P (parkiranje) i pritisnite papučicu kočnice na nekoliko minuta da bi se mjenjač ohladio.
- Ako poruka upozorenja na LCD zaslonu nastavi treptati, radi svoje sigurnosti preporučujemo da posjetite ovlaštenog HYUNDAI trgovca koji će provjeriti sustav.

Cooling... Remain parked for 00 min. (Hlađenje.. Ostanite parkirani 00 min)

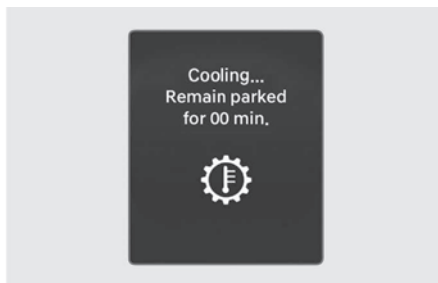

Ako zaustavite vozilo na sigurnom mjestu, prebacite u P (parkiranje) i pritisnite papučicu kočnice na nekoliko minuta da bi se mjenjač ohladio pojavit će se ova poruka.

- Pričekajte da se spojka dovoljno rashladi.

Transmission cooled down. Resume driving (Mjenjač se ohladio. Nastavite vožnju)

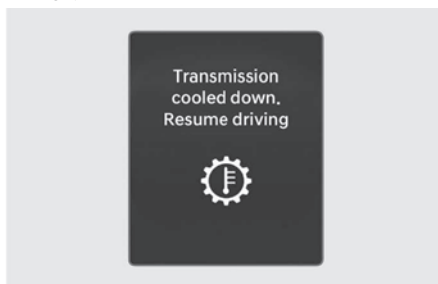

Kad se pojavi poruka 'Transmission cooled down. Resume driving' možete nastaviti s vožnjom.

Vozite mirno i bez trzaja.

Poruke upozorenja rotacijskog selektora (ako je u opremi)

Press brake pedal to change gear (pritisnite pedalu kočnice prije promjene stupnja prijenosa)

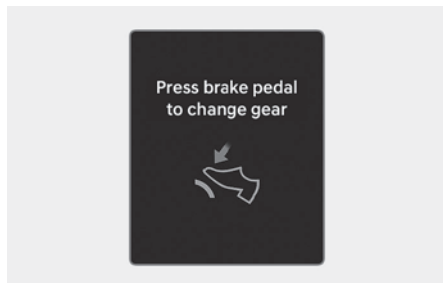

Ova se poruka prikazuje (pritisnite pedalu kočnice prije promjene stupnja prijenosa) kad pedala kočnice nije pritisnuta da bi omogućila promjenu stupnja prijenosa. Pritisnite pedalu kočnice prije promjene stupnja prijenosa.

Shift to P after stopping (zaustavite vozilo prije prebacivanja mjenjača u položaj P)

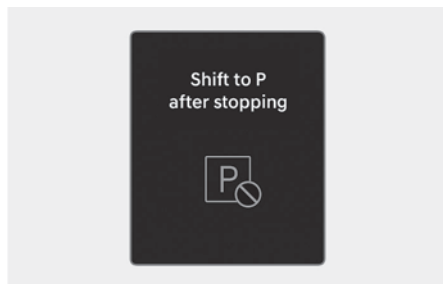

Ova se poruka (zaustavite vozilo prije prebacivanja mjenjača u položaj) prikazuje na LCD zaslonu ako se pokuša odabrati položaj P dok je vozilo u pokretu. Zaustavite vozilo prije prebacivanja mjenjača u položaj P.

Check P button (provjerite prekidač P za odabir stupnja prijenosa)

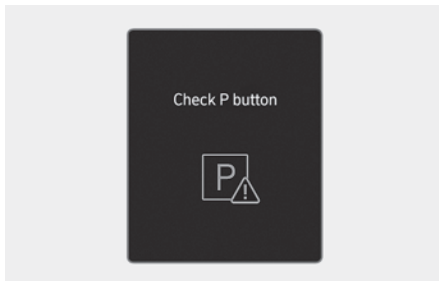

Ova se poruka (provjerite prekidač P za odabir stupnja prijenosa) prikazuje na LCD zaslonu kad postoji problem s P prekidačem.

Preporučujemo da vozilo odmah provjeri ovlaštteni HYUNDAI trgovac.

Shifter system error (kvar selektora)

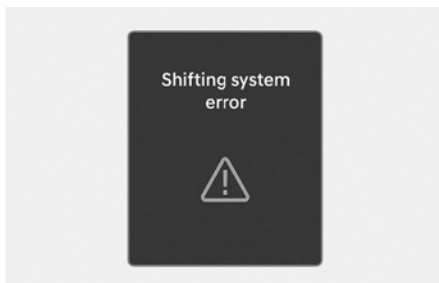

Ova se poruka prikazuje kad odabir položaja P (Park) iz nekog razloga nije moguć. U tom slučaju preporučujemo da odmah i bez odgađanja posjetite ovlaštenog HYUNDAI trgovca.

Check rotary gear shifter dial (provjerite selektor)

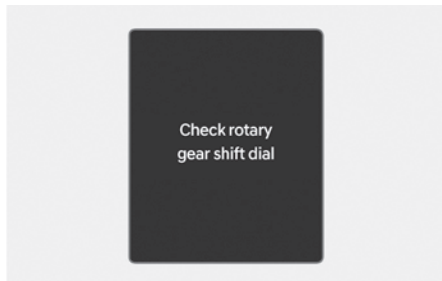

Ova se poruka (provjerite selektor) prikazuje kad postoji neispravnost rotacijskog selektora.

U tom slučaju preporučujemo da odmah i bez odgađanja posjetite ovlaštenog HYUNDAI trgovca.

PARK button error! Engage parking brake when parking vehicle (Greška prekidača P! Uključite parkirnu kočnicu kod parkiranja)

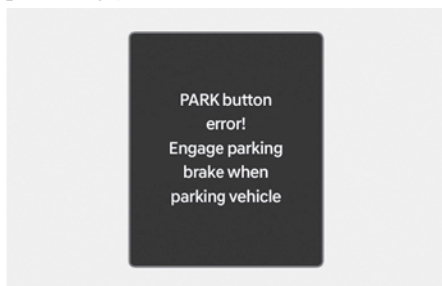

Ova se poruka (provjerite prekidač P za odabir stupnja prijenosa) prikazuje na LCD zaslonu kad postoji problem s P prekidačem.

Preporučujemo da vozilo odmah provjeri ovlaštenu HYUNDAI trgovca.

Rotary shifter stuck (rotacijski selektor zaglavljen)

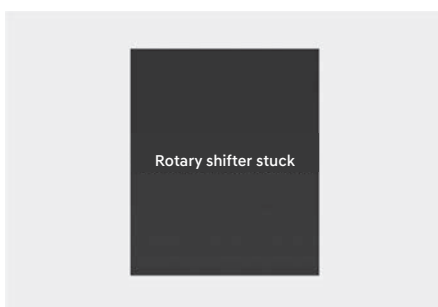

Ova se poruka (rotacijski selektor zaglavljen) prikazuje kad postoji neispravnost rotacijskog selektora tj. on se ne vraća u svoj ishodišni (nulti) položaj.

Preporučujemo da vozilo odmah provjeri ovlaštenu HYUNDAI trgovca.

P (parkiranje)

Uvijek se u potpunosti zaustavite prije prebacivanja u položaj P (parkiranje). Nemojte koristiti položaj P (parkiranje) umjesto parkirne kočnice. Uvijek provjerite da je mjenjač u položaju P (parkiranje), povucite parkirnu kočnicu do kraja i prekidač za paljenje prebacite u položaj OFF. Uzmite ključ sa sobom kad napuštate vozilo.

Dobre vozačke navike

- Nikada nemojte pomicati ručicu mjenjača iz P (parkiranje) ili N (prazan hod) u bilo koji drugi položaj s pritisnutom papučicom gasa.
- Nikada nemojte pomicati ručicu mjenjača u P (parkiranje) kad je vozilo u pokretu.
- Vodite računa da je vozilo u potpunosti zaustavljeno prije nego što pokušate prebaciti u R (hod unazad) ili D (vožnja).
- Nikada nemojte izbaciti mjenjač iz brzine tijekom vožnje na nizbrdici. To može biti iznimno opasno. Tijekom vožnje vozilo uvijek držite u brzini. Također, ako tijekom vožnje prebacujete mjenjač iz praznog hoda u položaj

D (drive) to može rezultirati teškim oštećenjima mjenjača.

- Za vrijeme vožnje uzbrdo i nizbrdo, uvijek budite u položaju D (drive) ako vozite prema naprijed, odnosno u hodu unazad (R), ako vozite unazad. Ako vozite u 'suprotnom' smjeru od mjenjača, motor će se ugasiti i može se dogoditi ozbiljna nesreće, jer će servo potpora kočnicama izostati.
- Nemojte 'sjediti' na kočnici. To može dovesti do pregrijavanja i kvara. Umjesto toga, kad vozite niz dugu nizbrdicu, usporite i prebacite u niži stupanj prijenosa. Kad to učinite, kočenje motora će pomoći pri usporavanju vozila.
- Istovremeno korištenje pedale gasa i kočnice može izazvati gubitak snage motora koji pokušava pomoći usporenju vozila. Vozilo će nastaviti ubrzavati nakon što se otpusti pedala kočnice.
- Usporite prije prebacivanja u niži stupanj prijenosa (ručni mod). U suprotnom možda nećete uspjeti prebaciti u niži stupanj.
- Ako koristite polugice mjenjača za ručno prebacivanje, usporite prije prebacivanja u niži stupanj prijenosa (ručni mod). U suprotnom možda nećete uspjeti prebaciti u niži stupanj, jer bi okretaji motora premašili dopuštenu vrijednost.
- Uvijek koristite parkirnu kočnicu. Nemojte ovisiti o postavljanju mjenjača u P (parkiranje) kako biste spriječili pomicanje vozila.
- Budite iznimno oprezni tijekom vožnje na skliskoj površini. Budite posebno pažljivi pri kočenju, ubrzavanju ili prebacivanju brzina. Na skliskoj površini nagla promjena brzine vozila može uzrokovati gubitak prianjanja pogonskih kotača i gubitak kontrole nad vozilom.
- Optimalne performanse i potrošnja goriva se postižu nježnim pritiskanjem i otpuštanjem papučiće gasa.



UPOZORENJE

Kako biste smanjili mogućnost OPASNIH ili FATALNIH OZLJEDA:

- Uvijek se vežite! U sudaru, nevezani putnik će vjerojatnije biti znatno više ozlijeđen ili ubijen nego pravilno vezani putnik.
- Izbjegavajte velike brzine u zavojima ili skretanjima.
- Nemojte činiti nagle pokrete upravljačem, kao što su oštre promjene voznih traka ili brza, oštra skretanja.
- Rizik od prevrtanja se povećava ako izgubite kontrolu nad vozilom pri brzinama na autocesti.
- Gubitak nadzora se često dogodi ako dva ili više kotača izađu s kolnika i vozač učini pretjeran manevar upravljačem kako bi se vratio na cestu.
- U slučaju nenamjernog silaska s kolnika, nemojte naglo upravljati. Umjesto toga, usporite prije nego se vratite natrag u vozni trak.
- Nemojte prekoračiti propisana ograničenja brzine. HYUNDAI preporučuje da se uvijek pridržavate istaknutih ograničenja brzine.



Obavijest – Kickdown mehanizam

Za maksimalno dostupno ubrzanje pritisnite pedalu gasa posve do kraja. Osjetit ćete 'klik' i DCT će mjenjač automatski odabrati niži stupanj prijenosa, ovisno o brzini vrtnje motora.

KOČNIČKI SUSTAV

Servo kočnice

Vaše vozilo je opremljeno servo kočnicama s automatskim samopodešavanjem uslijed normalnog korištenja.

U slučaju da servo pomoć za kočnice izgubi snagu zbog ugašenog motora ili nekog drugog razloga, još uvijek možete zaustaviti Vaše vozilo primjenom veće sile nego inače na papučici kočnice. Zaustavni put će, međutim, biti duži nego sa servo kočnicama.

Kad motor ne radi, rezervna snaga kočnica djelomično je potrošena svaki put kad se papučica kočnice pritisne. Nemojte pumpati papučicu kočnice kad je prekinuta servo pomoć.

Obavijest

- Kad se pedala kočnice pritisne u određenim vremenskim ili prometnim uvjetima može se privremeno začuti buka ili cvijeljenje. To je uobičajena pojava i ne ukazuje na bilo kakav problem s kočnicama.
- Tijekom vožnje po prometnicama koje se tretiraju sredstvima za odmrzavanje, moguća je buka kočnica koju uzrokuju kemikalije za odmrzavanje ili ubrzano trošenje guma. Kad to prometni uvjeti omogućuju, zakočite malo jače kako biste s diskova i pločica uklonili kemikalije za odmrzavanje cesta.



UPOZORENJE

- Nemojte voziti s nogom oslonjenom o papučicu kočnice. To će stvoriti abnormalno visoke temperature kočnica, prekomjerno trošenje kočionih obloga i pločica, te povećati zaustavni put.
- Kad vozite dugom ili strmom nizbrdicom, prebacite u nižu brzinu i izbjegavajte kontinuiranu upotrebu kočnica. Kontinuirana primjena kočnica će uzrokovati pregrijavanje kočnica i može dovesti do privremenog gubitka performansi kočenja.
- Mokre kočnice mogu smanjiti sposobnost vozila za sigurno usporavanje; vozilo također može vući u jednu stranu tijekom kočenja. Lagano pritisnjanje kočnica će pokazati jesu li su pogođene tako. Uvijek testirajte kočnice na ovaj način nakon vožnje kroz duboku vodu. Za sušenje kočnica, lagano dodirnite papučicu kočnice dok održavate sigurnu brzinu sve dok se performanse kočnica ne vrate u normalu.

Indikator istrošenosti diskova kočnica

Kad su kočione pločice istrošene i potrebne su nove, čut ćete visoki zvuk upozorenja s Vaših prednjih ili stražnjih kočnica. Možda ćete čuti taj zvuk povremeno ili se možda javi kad god pritisnete papučicu kočnice.

Molimo da imate na umu da neki uvjeti vožnje ili klimatski uvjeti mogu uzrokovati cviljenje kočnica kad prvotno pritisnete papučicu kočnice. Ovo je normalno i ne ukazuje na problem s Vašim kočnicama.

i Obavijest

Uvijek zamijenite prednje ili stražnje kočione pločice u paru.

Električna parkirna kočnica (EPB)

Aktivacija parkirne kočnice

Za aktivaciju električne parkirne kočnice (EPB):



1. Pritisnite papučicu kočnice.
2. Povucite EPB prekidač prema gore. Provjerite je li se upalilo svjetlo upozorenja.

EPB se može automatski aktivirati kad:

- je to zatraženo od drugih sistema u vozilu
- vozač isključi motor dok je uključen Auto Hold sustav.

Kočenje u slučaju nužde

Ako se tijekom vožnje razvije neispravnost u sustavu kočnica, moguće je kočenje u nuždi povlačenjem i držanjem prekidača električne parkirne kočnice EPB. Kočenje je moguće samo dok se povlači prekidač. Zaustavni putevi su uz takvo kočenje dulji.

! UPOZORENJE

Korištenje parkirne kočnice dok se vozilo kreće pri normalnim brzinama može uzrokovati nagli gubitak kontrole nad vozilom. Ako morate koristiti EPB za zaustavljanje vozila u slučaju nužde, budite vrlo oprezni prilikom primjenjivanja kočnice.

i Obavijest

Za vrijeme kočenja u slučaju nužde pomoću EPB, indikator parkirne kočnice se pali kako bi pokazao da sustav radi.

OPASKA

Ako za vrijeme korištenja EPB u nuždi stalno primjećujete buku ili smrad paljevine, preporučujemo da sustav provjeri ovlaštteni HYUNDAI trgovac.

Otpuštanje parkirne kočnice

Za otpuštanje električne parkirne kočnice (EPB) pritisnite prekidač EPB-a uz ove preduvjete:

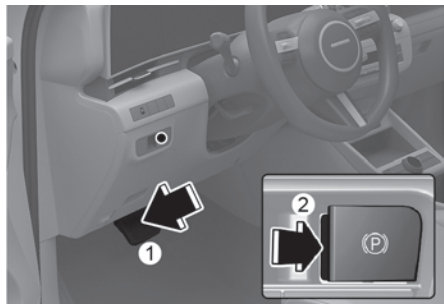

1. Prekidač za paljenje motora je u ON položaju.
 2. Pritisnuta je pedala kočnice.
- Provjerite da se ugasio svjetlo upozorenja EPB-a.

Za automatsko otpuštanje električne parkirne kočnice (EPB):

- Prekidač mjenjača u P (parkiranje) ili N (prazan hod)

S upaljenim motorom pritisnite papučicu kočnice i prebacite iz P (parkiranje) ili iz N (prazan hod) u R (hod unazad) ili D (vožnja).

i Obavijest

- Za Vašu sigurnost, možete primijeniti EPB iako je Start/Stop tipka u položaju LOCK/OFF (ako ima struje u akumulatoru), no ne možete ju otpustiti.
- Za Vašu sigurnost, pritisnite papučicu kočnice i otpustite parkirnu kočnicu ručno s EPB prekidačem kad vozite nizbrdo ili kad vozite unazad.

OPASKA

- Ako je svjetlo upozorenja parkirne kočnice još uvijek upaljeno iako je EPB prekidač otpušten, preporučujemo da sustav provjeri ovlašteni HYUNDAI trgovac.
- Nemojte voziti Vaše vozilo s primijenjenim EPB-om. To može uzrokovati pretjerano trošenje kočionih pločica i kočionih diskova.

Poruke upozorenja

To release EPB, fasten seatbelt and close door, hood and tailgate (za otpuštanje EPB vežite sigurnosni pojas, zatvorite vrata i poklopce motora i prtljažnika)

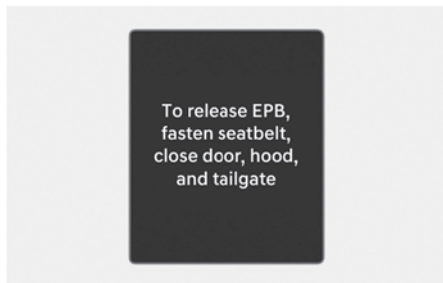

Ako vozačev sigurnosni pojas nije vezan i poklopac motora ili vrata/poklopac prtljažnika je otvoren i ako pokušate krenuti, upozorenje će se oglasiti i poruka će se pojaviti.

UPOZORENJE

- Kako biste spriječili slučajno pokretanje dok vozilo stoji i napuštate ga, nemojte koristiti samo mjenjač u položaju P umjesto parkirne kočnice. Postavite parkirnu kočnicu i uvjerite se da je ručica mjenjača sigurno postavljena u P (parkiranje). Vozila koja nisu osigurana od pomicanja na ovaj način mogu se sama pomaknuti i izazvati nesreću ili ozljede. Uvijek sa sobom uzmite ključ kod napuštanja vozila.
- Nikada nemojte dopustiti osobama koje nisu upoznate s vozilom da diraju parkirnu kočnicu. Ako se parkirna kočnica slučajno otpusti, može doći do ozbiljnih ozljeda.
- Otpustite EPB samo kad sjedite u vozilu s nogom čvrsto na pedali kočnice.

OPASKA

EPB se može pokvariti ako vozite s primjenjenim EPB-om. Obloga će se ubrzano trošiti i kočnice će se pregrijati. Isključite EPB prije kretanja i provjerite je li ugašen indikator uključenosti.

Obavijest

- Klik zvuk može se čuti dok se aktivira ili otpušta EPB, ali ovi su uvjeti normalni i ukazuju da EPB pravilno funkcionira.
- Kad ostavljate ključ nekome tko nije upoznat s vozilom, vodite računa da njega/nju informirate kako radi EPB.

Indikator kvara EPB sustava

Ovo svjetlo upozorenja svijetli ako se START/STOP tipka motora promijeni u položaj ON i gasi se za otprilike 3 sekunde ako sustav radi normalno.

Ako indikator kvara EPB sustava ostaje upaljen, upali se tijekom vožnje, ili se ne upali kad je prekidač za paljenje ili START/STOP tipka motora promijenjena u položaj ON, ovo ukazuje da se EPB možda pokvario.

Ako se ovo dogodi, preporučujemo da sustav provjeri ovlašteni HYUNDAI trgovac.

Indikator kvara EPB sustava može svijetliti kad se upali ESC indikator kao znak da ESC ne radi pravilno, ali to ne ukazuje i na kvar EPB sustava.

i Obavijest

- Ako svjetlo upozorenja parkirne kočnice ne svijetli ili trepće iako je EPB prekidač povučen prema gore, EPB nije aktivirana.
- Ako svjetlo upozorenja parkirne kočnice trepće kad je svjetlo upozorenja EPB-a upaljeno, pritisnite prekidač, zatim ga povucite prema gore. Još jedanput ga pritisnite nazad u početni položaj i povucite prema gore. Ako se svjetlo upozorenja EPB-a ne ugasi, preporučujemo da sustav provjeri ovlašteni HYUNDAI trgovac.

Svjetlo upozorenja parkirne kočnice



Provjerite rad indikatora uključene parking kočnice stavljanjem prekidača za paljenje u ON položaj (nemojte pokrenuti motor).

Indikator će zasvijetliti ako je parkirna kočnica aktivna, a prekidač za paljenje je u položajima ON ili START.

Isključite parkirnu kočnicu prije kretanja i provjerite je li se ugasio indikator uključene parking kočnice.

Ako je Indikator uključene parking kočnice ostao svijetliti nakon isključenja parking kočnice, a motor radi, moguće je da postoji neispravnost u kočničkom sustavu.

Odmah se obratite ovlaštenom Hyundai trgovcu za pregled i, ako je ikako moguće, nemojte voziti vozilo.

Ako to nije moguće, budite izuzetno oprezni tijekom korištenja vozila i što je prije moguće odvezite se ovlaštenom Hyundai trgovcu na pregled.

AUTO HOLD

Auto Hold sustav zadržava vozilo u mirovanju iako papučica kočnice nije pritisnuta nakon što vozač u potpunosti zaustavi vozilo pritiskanjem papučice kočnice.

i Obavijest

Nakon restarta vozila zadržane su sve postavke Auto Hold sustava.

Uključivanje

■ Tip A

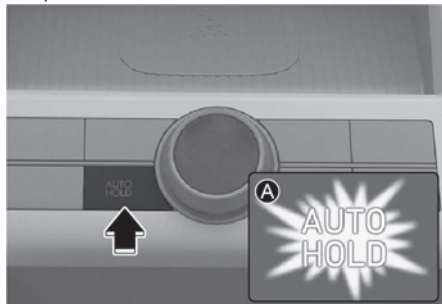

■ Tip B

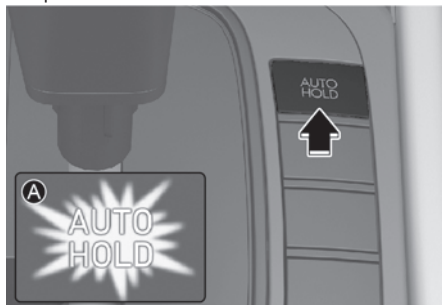

[A] Bijelo

1. S vozačevim vratima, poklopcem motora i vratima/poklopcem prtljag-nika zatvorenima, zavežite vozačev sigurnosni pojas ili pritisnite papučicu kočnice i zatim pritisnite Auto Hold prekidač. Bijeli AUTO HOLD indikator će se upaliti i sustav će biti u položaju pripravnosti.

2. Kad vozilo zaustavite u potpunosti pritiskanjem papučice kočnice, AUTO HOLD indikator mijenja boju iz bijele u zelenu.

Vozilo će ostati u mirovanju čak i ako otpustite papučicu kočnice.

Otpuštanje:

Ako pritisnete papučicu gasa s ručicom mjenjača u R (hod unazad), D (vožnja) ili ručnom modu, Auto Hold će se automatski otpustiti i vozilo će se pokrenuti. Indikator mijenja boju iz zelene u bijelu.

! UPOZORENJE

Kad se odvezete iz Auto Hold položaja pritiskanjem papučice gasa, uvijek provjerite okolno područje u blizini Vašeg vozila. Polako pritisnite papučicu gasa za ugladeno kretanje.

Poništavanje:

Tip A

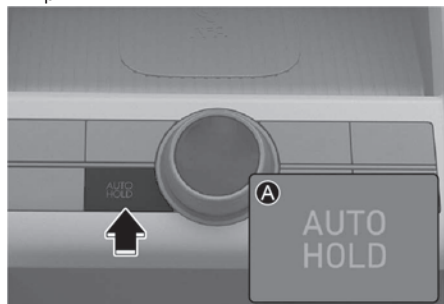

Tip B



[A] Ugašeno svjetlo

1. Pritisnite pedalu kočnice.
2. Za poništavanje Auto Hold funkcije, pritisnite Auto Hold prekidač.

AUTO HOLD indikator će se ugasiti.



UPOZORENJE

Da biste spriječili neočekivano i naglo pomicanje vozila, **UVIJEK** pritisnite pedalu kočnice kako biste isključili Auto Hold funkciju prije:

- Vožnje nizbrdo.
- Vožnje unazad.
- Parkiranja vozila.

Obavijest

Auto Hold ne radi kad:

- Vozačev sigurnosni pojas je odvezan i vozačka vrata su otvorena.
- Poklopac motora je otvoren.
- Vrata/poklopac prtljažnika je otvoren (vozila s prekidačem mjenjača)
- Ručica mjenjača je u P (parkiranje) ili R (hod unazad)
- EPB je uključena.
- Za Vašu sigurnost, Auto Hold se automatski prebacuje u EPB u sljedećim slučajevima:
 - Vozačev sigurnosni pojas je odvezan i vozačka vrata su otvorena.
 - Poklopac motora je otvoren.
 - Vozilo je u mirovanju više od 10 minuta.
 - Vozilo je u mirovanju na strmom nagibu.
 - Vozilo se pomaknulo nekoliko puta.
 - Poklopac prtljažnika je otvoren.

U ovim slučajevima, pali se svjetlo upozorenja kočnica, AUTO HOLD indikator mijenja boju iz zelene u bijelu, upozorenje se oglašava i poruka će se pojaviti kao znak da je EPB automatski aktiviran. Prije nastavka vožnje, pritisnite papučicu kočnice, provjerite okolno područje u blizini Vašeg vozila i ručno otpustite parkirnu kočnicu EPB prekidačem.

- Dok Auto Hold radi, možda čujete mehanički zvuk. Međutim, to je normalna pojava.

OPASKA

Ako se upali žuto svjetlo AUTO HOLD indikatora ili ako postoji kvar sustava prepoznavanja otvorenih vozačkih vrata, poklopca motora ili vrata/poklopca prtljažnika, Auto Hold ne radi pravilno. Preporučujemo da kontaktirate ovlaštenog HYUNDAI trgovca.

OPASKA

Ako postoji kvar sustava prepoznavanja otvorenih vozačkih vrata, poklopca motora ili vrata/poklopca prtljažnika, Auto Hold možda neće raditi pravilno.

Preporučujemo da kontaktirate ovlaštenog HYUNDAI trgovca.

Poruke upozorenja

'Parking brake automatically applied'
(Parkirna kočnica je automatski uključena)

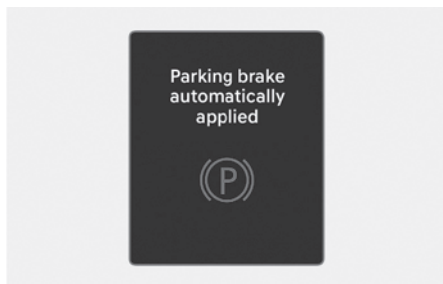

Ako je EPB primijenjen dok je Auto Hold aktiviran, upozorenje će se oglasiti i poruka će se pojaviti.

'Deactivating AUTO HOLD. Press brake pedal' (AUTO HOLD se isključuje, pritisnite pedalu kočnice)

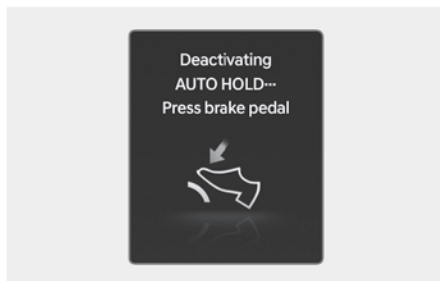

Ako prelaz iz Auto Hold funkcije u EPB ne radi ispravno, oglasit će se upozorenje i pojavit će se poruka. Ako se pojavi ova poruka, Auto Hold i EPB možda neće raditi. Radi vlastite sigurnosti pritisnite pedalu kočnice.

'Press brake pedal to deactivate AUTO HOLD' (Pritisnite pedalu kočnice za deaktivaciju AUTO HOLD)

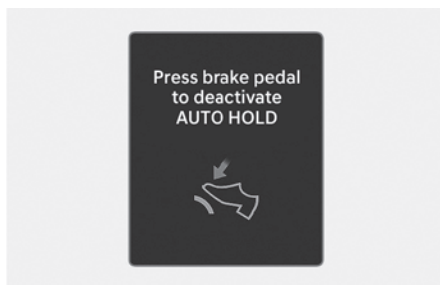

Ako niste pritisnuli pedalu kočnice kad ste isključili Auto Hold pritiskom na [AUTO HOLD], oglasit će se upozorenje i pojavit će se poruka.

'AUTO HOLD conditions not met. Close door and hood' (AUTO HOLD uvjeti za rad nisu ispunjeni. Zatvorite vrata i poklopce)

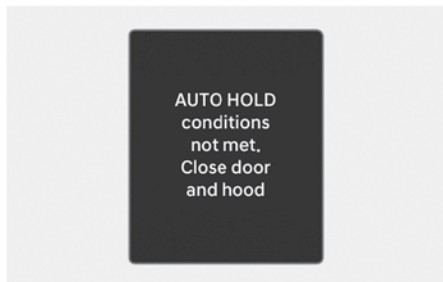

Ako pritisnete [AUTO HOLD] prekidač, a vrata ili poklopci motora/prtljažnika nisu zatvoreni, oglasit će se upozorenje i pojavit će se poruka na LCD zaslonu.

Sustav protiv blokiranja kotača (ABS)



UPOZORENJE

Sustav protiv blokiranja kotača (ABS) ili elektronički sustav kontrole stabilnosti (ESC) neće spriječiti nesreće uslijed nepravilnih ili opasnih vozačkih manevara. Iako je kontrola vozila poboljšana tijekom naglog kočenja, uvijek održavajte sigurnu udaljenost između Vas i predmeta ispred. Brzina vozila mora uvijek biti smanjena tijekom ekstremnih cestovnih uvjeta.

Zaustavni put vozila opremljenih s ABS ili ESC sustavima može biti dulji od onih bez tih sustava u sljedećim uvjetima na cesti.

Vozite Vaše vozilo manjom brzinom u sljedećim uvjetima:

- Neravne, makadamom ili snijegom prekrivene ceste.
- Kad su na gumama lanci za snijeg.
- Na cestama čija je površina ispučana ili prekrivena rupama ili ima različitu visinu površine.

Sigurnosne značajke ABS-om (ili ESC-om) opremljenih vozila nemojte testirati vožnjom pri visokim brzinama ili kroz zavoje. To može ugroziti Vašu sigurnost ili ostalih sudionika u prometu.

ABS kontinuirano prati brzinu kotača. Ako će kotači blokirati, ABS sustav učestalo modulira hidraulički tlak u kočnicama na kotačima te zadržava upravljivost tijekom naglih kočenja.

Korištenje ABS-a

Kako biste izvukli maksimalnu korist od Vašeg ABS-a u hitnoj situaciji, ne pokušavajte modulirati tlak kočnica i nemojte pumpati kočnice. Pritisnite papučicu kočnice što jače ili najjače što to situacija dozvoljava i dozvolite ABS sustavu da kontrolira silu kočenja koja se dovodi u kočnice.

Kad koristite kočnice u uvjetima koji bi mogli blokirati kotače, možete začuti tiktak zvuk iz kočnica, ili osjetiti vibracije u papučici kočnice. To je normalno i znači da je Vaš ABS sustav aktivan.

Čak i sa sustavom protiv blokiranja kotača, Vaše vozilo treba dovoljan zaustavni put. Uvijek održavajte sigurnu udaljenost od vozila ispred Vas.

Uvijek usporite prije zavoja. Sustav protiv blokiranja kotača ne može spriječiti nesreće koje su posljedica prevelike brzine. Prilagodite brzinu uvjetima na cesti.

Nikada nemojte voziti prebrzo za uvjete na cesti ili prebrzo ulaziti u zavoje. Sustav protiv blokiranja kotača (ABS) neće spriječiti nesreće. Prevelika brzina u zavojima, nagli manevri i akvaplaning na mokrim površinama mogu rezultirati ozbiljnim nesrećama. Samo siguran i oprezan vozač može spriječiti nesreće izbjegavajući manevre koji mogu dovesti do gubitka trakcije vozila.

Čak i s ugrađenim ABS sustavom, uvijek pratite sve uobičajene mjere opreza za vožnju - uključujući brzinu prilagođenu uvjetima vožnje.

Na neravnim ili mekim cestovnim površinama, rad sustava protiv blokiranja kotača može dovesti do duljeg zaustavnog puta nego kod vozila opremljenih konvencionalnim sustavom kočenja.

Ako je svjetlo upozorenja ABS sustava (🚗) upaljeno i ostaje upaljeno, možda imate problem s ABS-om. U ovom slučaju, međutim, Vaše će obične kočnice raditi normalno.

Svjetlo upozorenja ABS sustava će svijetliti otprilike 3 sekunde nakon što je prekidač za paljenje u ON. U tom periodu, ABS obavi autodijagnozu i svjetlo će se ugasiti ako je sve normalno. Ako svjetlo ostaje upaljeno, možda imate problem s ABS-om. Preporučujemo da kontaktirate ovlaštenog HYUNDAI trgovca.



UPOZORENJE

Ako je svjetlo upozorenja ABS sustava (🚗) upaljeno i ostaje upaljeno, možda imate problem s ABS-om. U ovom slučaju, međutim, Vaše će obične kočnice raditi normalno. Kako biste smanjili rizik od ozljede uslijed kvara ABS-a, preporučujemo da kontaktirate ovlaštenog HYUNDAI trgovca.

OPASKA

Kad vozite po iznimno skliskoj podlozi, kao što je zaleđena cesta, a kontinuirano primjenjujete kočnice, ABS će biti stalno aktivan i svjetlo upozorenja ABS sustava (🚗) može se upaliti. Maknite Vaše vozilo na sigurno mjesto i ugasi motor.

Ponovno pokrenite motor. Ako je svjetlo upozorenja ABS-a ugašeno, ABS sustav radi normalno. U suprotnom, možda imate problem s ABS-om. Preporučujemo da kontaktirate ovlaštenog HYUNDAI trgovca.



Obavijest

Kad pokrećete vozilo kablovima zbog ispražnjenog akumulatora, motor možda neće raditi ugrađeno i svjetlo upozorenja ABS-a (🚗) možda se uključi u isto vrijeme. To se događa zbog niskog napona akumulatora. To ne znači da je Vaš ABS pokvaren.

Napunite akumulator prije vožnje.

Elektronička kontrola stabilnosti (ESC)



Elektronička kontrola stabilnosti (ESC) je sustav koji pomaže stabilizirati vozilo u zavojima. ESC provjerava kamo upravljate i kamo vozilo zapravo ide. Selektivnim kočenjem pojedinačnih kotača vozila i upravljanjem radom motora ESC pomaže vozaču u održavanju vozila na željenoj putanji. No, ESC nije zamjena za sigurnu vožnju. Uvijek prilagodite brzinu kretanja uvjetima na cesti.

UPOZORENJE

Nikada nemojte voziti prebrzo za uvjete na cesti ili prebrzo ulaziti u zavoje. Elektronička kontrola stabilnosti (ESC) neće spriječiti nesreće. Prevelika brzina u zavojima, nagli manevri i akvaplaning na mokrim površinama mogu rezultirati ozbiljnim nesrećama.

Rad ESC sustava

Uvjeti uključenog ESC sustava

Kad je prekidač za paljenje u ON, svjetla ESC i ESC OFF indikatora svijetle otprilike 3 sekunde, zatim je ESC uključen.

Kad radi



Kad ESC radi, svjetlo ESC indikatora trepće.

- Kad elektronička kontrola stabilnosti pravilno radi, možete osjetiti lagano pulsiranje u vozilu. Ovo je samo utjecaj kontrole kočnica i ne ukazuje na nešto neuobičajeno.
- Bilo kakva aktivacija ESC sustava trenutno isključuje tempomat (ako je bio uključen). Za ponovnu aktivaciju tempomata proučite temu Tempomat u poglavlju 7.
- Ako izlazite iz blata ili krećete na klizavoj cesti, broj okretaja motora možda se neće povećati čak i ako jako pritisnete papučicu gasa. To je radi održavanja stabilnosti i traccije vozila i ne ukazuje na problem.

ESC sustav isključen



Stanje ESC OFF

Ovaj automobil ima 2 vrste ESC OFF stanja.

- ESC OFF stanje 1

Za poništavanje rada ESC sustava, pritisnite ESC OFF prekidač kratko (svjetlo ESC OFF indikatora svijetli i poruka se javlja "**Traction Control disabled**"). U ovom stanju, funkcija kontrole motora ne radi. To znači da funkcija kontrole trakcije ne radi. Radi samo funkcija kontrole kočnica.

- ESC OFF stanje 2

Za poništavanje rada ESC sustava, pritisnite ESC OFF prekidač više od 3 sekunde. Svjetlo ESC OFF indikatora svijetli i oglašava se ESC OFF zvuk upozorenja. U ovom stanju, funkcije kontrole motora i kontrole kočnica ne rade. To znači da funkcija kontrole stabilnosti automobila više ne radi.

Ako se motor ugasi kad je ESC isključen, ESC ostaje isključen. Nakon ponovnog pokretanja motora, ESC će se automatski ponovno uključiti.

Indikatori ESC sustava

- ESC indikator (trepće)



- ESC OFF indikator (upaljen)



Kad se prekidač za paljenje okrene u položaj ON, svjetlo indikatora svijetli, zatim se isključuje ako ESC sustav radi normalno.

Svjetlo ESC indikatora trepće kad god ESC radi ili svijetli kad ESC ne uspijeva raditi. Ako svjetlo ostaje upaljeno preporučujemo da kontaktirate ovlaštenog HYUNDAI trgovca.

Svjetlo ESC OFF indikatora se pali kad je ESC isključen prekidačem.



UPOZORENJE

Ako indikator ESC-a trepće, to je znak da je sustav aktivan:

- Vozite polako i NEMOJTE pokušavati ubrzavati.
- NIKAD ne isključujte ESC dok indikator ESC-a trepće, jer riskirate gubitak nadzora nad vozilom i mogućnost nesreće.

OPASKA

Vožnja s gumama ili kotačima različitih dimenzija može uzrokovati kvar ESC sustava. Kad mijenjate gume, vodite računa da su istih dimenzija kao Vaše originalne gume. Nikad nemojte voziti na gumama različitih dimenzija.

Korištenje u ESC OFF stanju

U vožnji

ESC bi trebao biti uključen tijekom svakodnevnih vožnje kad god je moguće.

Za isključivanje ESC-a tijekom vožnje, pritisnite ESC OFF prekidač tijekom vožnje na ravnoj cestovnoj površini.

OPASKA

Kako biste spriječili nastanak štete na sustavu transmisije:

- Nemojte dopustiti kotačima da se pretjerano vrte u mjestu dok svijetle indikatori ESC-a, ABS-a i parkirne kočnice. Možebitno nastalu štetu jamstvo neće pokrivati. Smanjite snagu motora i ne vrtite pretjerano kotače.
- Kad vozilo radi na dinamometru, pobrinite se da je ESC isključen (svjetlo ESC OFF svijetli). Ako ESC ostane uključen, može spriječiti povećanje brzine vozila i rezultirati netočnom dijagnozom.

Obavijest

Isključivanje ESC sustava nema utjecaja na ABS ili na rad kočionog sustava.

Upravljanje stabilnošću vozila (VSM)

Ovaj sustav pruža dodatna poboljšanja za stabilnost vozila i reakcije upravljanja kad se vozilo kreće na skliskoj cesti ili vozilo prepoznaje promjene u koeficijentu trenja između desnih kotača i lijevih kotača kod kočenja.



UPOZORENJE

Vodite računa o ovim pretpostavkama za rad VSM sustava:

- Sustav elektroničke kontrole stabilnosti je samo pomoć u vožnji; koristite mjere opreza za sigurnu vožnju usporavanjem u zavojima i na snijegom ili ledom prekrivenim cestama.
- Vozite polako i nemojte pokušavati ubrzati kad svjetlo VSM indikatora trepće ili kad je površina ceste skliska, jer to može izazvati tešku prometnu nesreću.

Rad VSM sustava

Sustav u radu

Kad upravljanje stabilnosti vozila (ESC je aktivan) radi pravilno, možete osjetiti lagano pulsiranje u vozilu. Ovo je samo utjecaj kontrole kočnica i nadzora nad gasom i ne ukazuje na nešto neuobičajeno. To je normalno radno stanje sustava.

Obavijest

VSM ne radi kad:

- Vozite na nagnutoj cesti, poput uspona ili padine.
- Vozite unazad.
- Svjetlo ESC OFF indikatora ostaje upaljeno na instrumentnoj ploči.
- Svjetlo MDPS (električni servo upravljač) indikatora (⚠) ostaje upaljeno na instrumentnoj ploči.

Uvjeti isključenja VSM sustava

Za isključivanje VSM sustava, pritisnite ESC OFF prekidač. ESC OFF indikator (⚠) će se uključiti.

Za uključivanje VSM sustava, ponovno ESC OFF prekidač. ESC OFF indikator će se isključiti.

UPOZORENJE

VSM se može deaktivirati iako Vi ne poništite rad VSM-a pritiskanjem ESC OFF prekidača. To ukazuje na kvar otkriven negdje u EPS (elektronički servo upravljač) sustavu ili VSM sustavu. Ako svjetlo ESC indikatora (⚠) ili svjetlo upozorenja EPS sustava (⚠) ostaje upaljeno, preporučujemo da sustav provjeri ovlašteni HYUNDAI trgovac.

OPASKA

Vožnja s gumama ili kotačima različitih dimenzija može uzrokovati kvar ESC sustava. Kad mijenjate gume, vodite računa da su istih dimenzija kao Vaše originalne gume. Nikad nemojte voziti na gumama različitih dimenzija.

Kontrola pomoći na uzbrdici (HAC)

Vozilo ima tendenciju klizanja unazad na strmoj padini prije kretanja nakon zaustavljanja. Kontrola pomoći na uzbrdici (HAC) sprečava klizanje vozila unazad tako da automatski upravlja kočnicama oko 2 sekunde.

UPOZORENJE

HAC se aktivira na samo 2 sekundi, stoga kad vozilo kreće uvijek pritisnite papučicu gasa i budite pripravnii na kretanje.

Obavijest

- HAC ne radi kada je ručica mjenjača u položaju P (parkiranje) ili N (prazan hod).
- HAC se aktivira čak i kad je ESC isključen, ali se ne aktivira ako je ESC pokvaren.

Signal zaustavljanja u nuždi (ESS)

Sustav signala zaustavljanja u nuždi upozorava vozača iza vas trepćućim kočionim svjetlima kad vozilo brzo i naglo zakoči.

Rad sustava

Sustav se aktivira kad:

- Vozilo se naglo zaustavi (brzina vozila je viša od 55 km/h i usporavanje vozila prelazi 7 m/s²).
- ABS se aktivira.

Isključivanje sustava

Treptanje kočionih svjetala prestaje i umjesto toga, automatski se pale svjetla za nuždu.

- Kad brzina vozila padne ispod 40 km/h i situacija naglog zaustavljanja je gotova.
- ABS se deaktivira

Svjetla za nuždu će se ugasiti :

- Nakon što je vozilo neko vrijeme voženo pri niskim brzinama.
- Možete ih isključiti ručno pritiskanjem prekidača svjetala u nuždi.

OPASKA

Sustav signala zaustavljanja u nuždi (ESS) neće raditi ako su svjetla za nuždu (4 žmigavca) već upaljena.

Sustav izbjegavanja višestrukog sudara (MCB)

Sustav izbjegavanja višestrukog sudara (Multi Collision Brake, MCB) nadzire kočnice automatski u slučaju sudara u kojem se aktivirao zračni jastuk kako bi smanjio rizik dodatnih nezgoda koje se mogu dogoditi.

Rad sustava

- Od trenutka aktivacije zračnih jastuka, MCB sustav nadzire sile pritiska na pedale kočnice i gasa određeni vremenski period. Sustav se uključuje kad su ispunjeni ovi preduvjeti:
 - Brzina kretanja vozila je u trenutku udarca manja od 180 km/h.
 - Pedale kočnice i gasa su jedva pritisnute.
- Kad vozač nagazi pedalu kočnice određenom silom, dok je MCB sustav aktivan, sila kočenja preuzima prioritet nad MCB sustavom. No, ako vozač makne nogu se pedale kočnice, MCB sustav nastavlja automatski kočiti.

Isključenje sustava

MCB sustav je isključen u ovim situacijama:

- Pedala gasa je pritisnuta preko određene granice.
- Vozilo je stalo.
- ESC sustav ili elektronički uređaji su zakazali.
- U situaciji kad sustav ne može raditi normalno.
- Deset sekundi je proteklo otkako je MCB sustav preuzeo nadzor nad kočnicama.



UPOZORENJE

- MCB sustav smanjuje brzinu vozila nakon sudara i smanjuje rizik od naknadnog sudara, ali ne sprječava naknadni sudar. Možda ćete moći izbjeći ostatak na mjestu sudara pritiskanjem pedale gasa.
- Nakon što je vozilo zaustavljeno intervencijom MCB sustava, sustav više ne nadzire kočnice. U ovisnosti o situaciji, vozač treba pritisnuti kočnicu ili gas kako bi spriječio naknadni sudar.





Pomoć pri spuštanju nizbrdo (DBC) (ako je dio opreme)



Pomoć pri spuštanju nizbrdo (DBC) pomaže vozaču prilikom spuštanja niz strminu bez da on mora kočiti.

Sustav usporava vozilo na brzinu manju od 8 km/h (za vozila opremljena DTC mjenjačem), odnosno 8 km/h (za vozila opremljena ručnim mjenjačem) te dopušta vozaču da se koncentrira samo na upravljanje.

DBC je automatski isključen kad god se uključi paljenje.

Mod	Svjetlo indikatora	Opis
Standby (pripravno)	Svijetli zeleno 	Pritisnite DBC prekidač kad je brzina niža od 60 km/h. DBC će se uključiti i ući u pripravno stanje. Sistem se ne uključuje ako je brzina kretanja viša od 60 km/h.
Activated (aktivno)	Trepće zeleno 	U pripravnom stanju DBC će se automatski aktivirati u ovim uvjetima: <ul style="list-style-type: none"> • Strmina je dovoljna. • Pedala kočnice ili gasa nije pritisnuta. • Brzina kretanja viša je od 4 i niža od 40 km/h i vozilo se kreće nizbrdo. U ovim uvjetima vozač može upravljati brzinom vozila pomoću gasa ili kočnice.
OFF (isključeno)	Isključeno zeleno 	DBC će se isključiti u ovim slučajevima: <ul style="list-style-type: none"> • DBC prekidač je opet pritisnut. • Brzina vozila je premašila 60 km/h.
Temporarily deactivated (privremeno deaktivirano)	Svijetli zeleno 	U aktivnom modu DBC će se privremeno isključiti u sljedećim uvjetima: <ul style="list-style-type: none"> • Strmina nije dovoljna. • Brzina vozila je između 40 i 60 km/h. Ako gornji uvjeti iščeznu, DBC će se automatski iznova aktivirati.
System malfunction (kvar sustava)	Svijetli žuto 	Ako se upali žuti indikator DBC-a, sistem se pokvario ili ne funkcionira kako bi trebao. DBC se neće aktivirati. Ako indikator DBC-a nastavi svijetliti preporučujemo da posjetite ovlaštenog HYUNDAI trgovca.

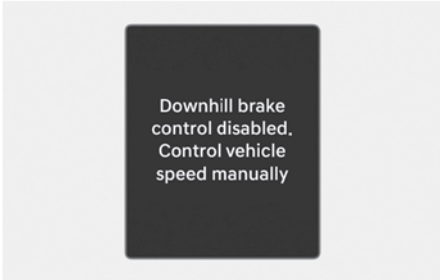

Downhill brake control disabled.
Control vehicle speed manually

Ako DBC sustav ne radi kako bi trebao, ova poruka upozorenja će se prikazati na zaslonu i može se oglasiti zvučno upozorenje. Ako se to dogodi, upravljajte brzinom vozila pritiskom na pedalu kočnice.



UPOZORENJE

Uvijek isključite DTC sustav kad vozite po normalnim cestama; u protivnom DTC bi se mogao aktivirati prilikom prelaska preko ležećih policajaca ili kod naglih skretanja.



Obavijest

- Ako je kosina vrlo strma, DTC se možda neće deaktivirati iako su pritisnute pedale kočnice ili gasa.
- DBC se ne uključuje:
 - kad je ručica mjenjača u položaju P (park).
 - ako je već aktivan ESP.
- DBC je automatski isključen kad god se uključi paljenje.
- Kad je DBC aktivan, mogu se začuti zvukovi ili vibracije zbog aktivacije kočnica.
- Kad je DBC uključen, pale se stražnja stop svjetla.

Pomoć pri kočenju (BAS)

Sustav pomoći pri kočenju (Brake Assistant System, BAS) daje dodatni tlak kočničkom sustavu, ako je pedala kratkotrajno, ali jako pritisnuta u situaciji kad je potrebno naglo kočenje.

BAS sustav smanjuje vrijeme koje je potrebno da ABS reagira i tako smanjuje zaustavni put pružajući dodatni tlak u sustavu do granica aktivacije ABS-a.

Rad BAS-a

- Brzina vozila je viša od 30 km/h i ABS se nije aktivirao.
- Pedala kočnice je pritisnuta iznad određene granice.
- Prianjanje za cestu je iznad određene razine.

Isključenje sustava

- Brzina vozila je ispod 10 km/h.
- Pedala kočnice je pritisnuta iznad određene granice.
- Prianjanje za cestu je ispod određene razine.



UPOZORENJE

Sustav se možda neće aktivirati u ovisnosti o navikama vozača, snazi kojom je pritisnuta pedala kočnice i stanju podloga kolnika.

Dobre navike kočenja

UPOZORENJE

Kad god napuštate ili parkirate Vaše vozilo, uvijek postavite parkirnu kočnicu koliko je moguće i ručicu mjenjača uvijek stavite u položaj P (parkiranje). Ako parkirna kočnica nije potpuno uključena, vozilo se može nepredviđeno pomaknuti i ozlijediti Vas i druge. Sva vozila bi uvijek trebala imati parkirnu kočnicu primijenjenu dok su parkirana kako bi se izbjeglo nepredviđeno pomicanje vozila koje može ozlijediti putnike ili pješake.

Vožnja kroz vodu može smočiti kočnice. Kočnice se također mogu smočiti tijekom pranja vozila. Mokre kočnice mogu biti opasne! Vaše vozilo se neće zaustaviti jednakom brzinom kad su kočnice mokre. Vozilo s mokrim kočnicama može vući u jednu stranu.

Kako biste osušili kočnice, kočite lagano dok se učinak kočenja ne vrati u normalu, pazeći da držite vozilo pod kontrolom cijelo vrijeme. Ako se učinak kočenja ne vrati u normalu, stanite čim je to sigurno učiniti i preporučujemo da nazovete ovlaštenog HYUNDAI trgovca.

Nemojte se kotrljati nizbrdo u praznom hodu. To je izrazito opasno. Vozilo uvijek držite u brzini, koristite kočnice za usporavanje, zatim prebacite u niži stupanj prijenosa tako da vam kočenje motora pomogne održati sigurnu brzinu.

NEMOJTE voziti s nogom oslonjenom o papučicu kočnice. Držanje noge oslonjene o papučicu kočnice tijekom vožnje može biti opasno jer može rezultirati pregrijavanjem kočnica i gubitkom učinkovitosti. Također povećava trošenje dijelova kočnica.

Ako se guma probuši tijekom vožnje, lagano primijenite kočnice i zadržavajte vozilo usmjereno ravno dok usporavate. Kad se krećete dovoljno sporo da je sigurno da to učinite, skrenite s ceste i zaustavite se na sigurnom mjestu. Držite nogu čvrsto na kočnici kako biste spriječili vozilo da nakon zaustavljanja krene naprijed.

POGON NA SVE KOTAČE (4WD) (AKO JE DIO OPREME)

■ Tip A

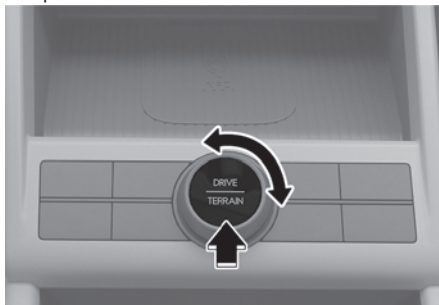

■ Tip B



Snaga motora se prenosi na prednje i stražnje kotače za maksimalno prijanjanje. 4WD je osobito koristan sustav kad je prijanjanje manjkavo poput vožnje po skliskim, blatnjavim, mokrim ili zasnijezanim cestama. Ovo vozilo, unatoč 4WD sustavu, nije osmišljeno za teške terenske uvjete korištenja. Povremena nezahtjevnija vožnja izvan čvrstih podloga poput makadama je u redu. Izuzetno je bitno da kad god silazi s uređenih cesta vozač prilagodi brzinu novonastalim uvjetima kako bi ostao unutar sigurnih granica korištenja. Općenito, off-road uvjeti nude slabije prijanjanje i lošije kočenje.



UPOZORENJE

Kako biste spriječili opasnost od teških ozljeda ili smrtnog slučaja:

- Ovo je vozilo konstruirano s primarnim fokusom na cestovnu upotrebu, iako se može koristiti i izvan cesta. No, nije osmišljeno za teške terenske uvjete korištenja. Vožnja u uvjetima koji nadilaze projektiranu namjenu vozila ili vještinu vozača može rezultirati teškim ozljedama ili smrtnim slučajem.
- Izbjegavajte oštra skretanja pri visokim brzinama.
- Izbjegavajte oštre manevre upravljačem poput naglih prestrojavanja.
- Opasnost od prevrtanja je uvelike povećana pri visokim brzinama.
- Gubitak kontrole nad vozilom se najčešće događa ako dva ili više kotača siđu s čvrste podloge i onda pri povratku na asfalt.
- Ako se dogodi da je vozilo sišlo s čvrste podloge u potpunosti, polako se vratite na asfalt.





Obavijest

- Nemojte voziti kroz vodu, ako je njezina razina iznad podnice automobila.
- Provjerite rad kočnica nakon što ste izašli iz vode ili blata. Pritisnite pedalu kočnice nekoliko puta dok se polako vozite dok ne osjetite da je učinak kočenja opet kakav treba biti.
- Ako vozite izvan uređenih cesta skratite servisni interval (vidi poglavlje 7 'Održavanje u otežanim uvjetima korištenja').
- Nakon terenske uporabe uvijek temeljite operite vozilo, a posebnu pažnju obratite na podvozje i donji dio vozila.
- 4WD vozilo je jako osjetljivo na stanje svih guma. Na svim kotačima moraju biti gume identičnih dimenzija.
- Vozilo s pogonom na sve kotače ne smije se vući drugim vozilom pomoću užeta. Ako je potrebno prevesti vozilo koje je nepokretno, to se može činiti jedino pomoću vozila koje ima platformu na koju se ukrca 4WD auto.

Korištenje 4WD pogona

Odabir moda prijenosa 4WD pogona

Mod prijenosa	Prekidač odabira	Indikator	Opis
4WD AUTO (4WD LOCK je isključen)			<ul style="list-style-type: none"> Ako vozite u 4WD AUTO modu po uobičajenim cestama čvrste podloge, vozilo se ponaša slično vozilima s prednjim pogonom. Koristite ovaj mod za vožnju po normalnim cestama, u gradskim područjima i po autocestama. Ako vozite u 4WD AUTO modu po uobičajenim cestama čvrste podloge, vozilo se ponaša slično vozilima s prednjim pogonom. No, ako sistem otkrije potrebu za pogonom na sve kotače, snaga motora se automatski raspodjeljuje na sve kotače bez potrebe za bilo kakvom intervencijom vozača. Ako se na instrument ploči odabere 4WD Auto display opcija, na instrument ploči se prikazuje kako je raspodijeljena vučna sila.
4WD LOCK			<ul style="list-style-type: none"> Ovaj se mod koristi za uspone i spuštanja pri velikom nagibu kosine, off road vožnje, vožnje po blatnjavoj ili zasniježenoj podlozi kako bi se poboljšalo prianjanje. Ovaj se mod automatski isključuje pri brzinama višim od 60 km/h i posve je isključen, tj. vozilo je u 4WD AUTO modu kad brzina dosegne 60 km/h. Kad je uključen 4WD Lock mode, na instrument ploči se ne prikazuje raspored vučne sile između prednje i stražnje osovine. Pritisnite 4WD Lock prekidač opet kako biste se vratili u 4WD Auto mod.



UPOZORENJE

Ako se tijekom vožnje upali indikator (⚠), on je pokazatelj neispravnosti 4WD sustava.

Ako se to dogodi, preporučujemo da sistem pregleda ovlašteni HYUNDAI trgovac.

OPASKA

- Tijekom vožnje po normalnim cestama isključite 4WD LOCK mod pritiskanjem 4WD LOCK prekidača (svjetlo indikatora će se ugastiti) i koristite 4WD Auto mod.
- Vožnja po normalnim cestama s uključenim 4WD LOCK modom (posebno u zavojima) može izazvati vibracije ili buku. Buka i vibracije će prestati s isključenjem 4WD LOCK moda. Neki dijelovi sustava prijenosa mogu se oštetiti dugotrajnom vožnjom s bukom i vibracijama.



Obavijest

Kad se isključi 4WD LOCK mod, može se osjetiti lagani udarac u trenutku kad se snaga prebaci samo na prednje kotače. Ovaj udarac nije znak kvara.

Auto 4WD mod (normalna vožnja)

Koristite ovaj mod za vožnju po normalnim cestama, u gradskim područjima i po autocestama. Ako sistem otkrije potrebu za pogonom na sve kotače, snaga motora se automatski raspodjeljuje na sve kotače bez potrebe za bilo kakvom intervencijom vozača.

Sigurno korištenje pogona na sve kotače

Prije vožnje

Svi putnici moraju biti sigurno vezani sigurnosnim pojasevima. Sjedite uspravno i malo bliže upravljaču nego inače. Podesite upravljač kako biste se osjećali udobno i ugodno.

Vožnja po snijegom pokrivenim ili zaleđenim cestama

- Krenite polako i lagano dodajte gas.
- Koristite zimske gume ili lance za snijeg.
- Održavajte sigurnosni razmak u odnosu na vozilo ispred.
- Kočite motorom.
- Izbjegavajte jurnjavu, nagla ubrzanja, nagla kočenja i oštra skretanja kako biste smanjili opasnost od proklizavanja.

Vožnja po pijesku ili kroz blato

- Održavajte stalnu brzinu koja nije previsoka.
- Ako je potrebno za blato koristite lance na kotačima.
- Održavajte sigurnosni razmak u odnosu na vozilo ispred.
- Smanjite brzinu kretanja i uvijek pratite stanje na kolniku.
- Izbjegavajte jurnjavu, nagla ubrzanja, nagla kočenja i oštra skretanja kako biste smanjili opasnost od zaglavlivanja u blatu/pijesku.



Obavijest

Ako se jedan od prednjih ili stražnjih kotača u blatu ili snijegu zavrti u prazno, ponekad se dodavanjem gasa može izvući vozilo prije nego zapne u glibu. Metnite nešto neklizavo pod pogonske kotače i polako krećite naprijed-nazad te uz ljuljanje pokušajte izvući vozilo. No, izbjegavajte dugotrajno turiranje motora, jer to može oštetiti 4WD sustav.

Vožnja po usponima

- Vožnja uzbrdo
 - Prije kretanja provjerite je li uspon uopće moguć.
 - Vozite u što je moguće ravnijoj putanji.
- Vožnja nizbrdo
 - Tijekom vožnje nizbrdo nemojte mijenjati stupanj prijenosa. Odberite odgovarajući prije početka spuštanja.
 - Vozite polako i kočite motorom.
 - Vozite u što je moguće ravnijoj putanji.



UPOZORENJE

- Kad se uspinjete ili spuštate, vozite najravnijom linijom koja je moguća. Budite iznimno oprezni u takvim uvjetima, jer biste mogli prevrnuti vozilo na bok, ako je nagib velik.
- Vožnja uzduž strmog brijega može biti iznimno opasna. Ova opasnost može doći iz male promjene kuta kotača koja može destabilizirati vozilo i, čak i ako je vozilo u vožnji stabilno, njegovo zaustavljanje može narušiti dotadašnju stabilnost. Vozilo se može prevrnuti bez ikakva upozorenja ne ostavljajući vremena da se poduzmu korektivni manevri što može za posljedicu imati ozbiljne ozljede ili čak i smrtni slučaj.

Vožnja kroz vodu

- Pokušajte izbjeći vožnju kroz duboku stajaću vodu.
- Vozite polako. Uključite 4WD LOCK mode i vozite polakše od 8 km/h.
- Nemojte prebacivati stupanj prijenosa mjenjača dok prolazite kroz vodu.

Dodatni uvjeti vožnje

- Upoznajte se s off-road uvjetima vožnje prije kretanja.
- Budite iznimno oprezni tijekom terenske vožnje i izbjegavajte nepotrebne rizike.
- Vozite polako ako je (bočni) vjetar jak.
- Smanjite brzinu kad prolazite kroz zavoje. Težište vozila s pogonom na sve kotače je više od klasičnih te je stoga rizik od prevrtanja u zavojima nešto veći.
- Uvijek čvrsto držite upravljač tijekom terenske vožnje.





UPOZORENJE

Tijekom terenske vožnje nemojte držati upravljački obruč iznutra. Kako kotači nailaze na prepreke mogu se dogoditi nagli trzaji upravljačkog obruča koji mogu ozlijediti ruke ili možete izgubiti nadzor nad upravljačem što može izazvati ozbiljne ozljede ili smrtnu posljedicu.

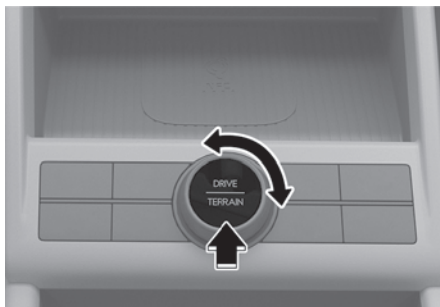
Terenski mod 4WD sustava (ako je u opremi)



Mod vožnje može se odabrati prema vozačevoj želji ili cestovnim uvjetima. Pritisnite DRIVE/TERRAIN prekidač kako biste prebacili rad sustava iz driving u multi terrain mod. Nakon što ste pritisnuli prekidač, zakrenite ga u roku od 4 sekunde kako biste odabrali SNOW, MUD ili SAND postavke sustava.

Odabrani mod		Opis
Auto 4WD (normalna vožnja)	-	<ul style="list-style-type: none"> • Koristite ovaj mod za vožnju po normalnim cestama, u gradskim područjima i po autocestama. • Ako vozite u 4WD AUTO modu po uobičajenim cestama čvrste podloge, vozilo se ponaša slično vozilima s prednjim pogonom. No, ako sistem otkrije potrebu za pogonom na sve kotače, snaga motora se automatski raspodjeljuje na sve kotače bez potrebe za bilo kakvom intervencijom vozača.
SNOW (snijeg)		<ul style="list-style-type: none"> • Koristite ovaj mod za vožnju po skliskim cestama. • Snaga motora se pravilno raspoređuje na kotače kako bi vozilo i na skliskim cestama ostalo stabilno, a kotači bez proklizavanja.
MUD (blato)		<ul style="list-style-type: none"> • Koristite ovaj mod za vožnju po blatnjavim, nepokrivenim ili neravnim cestama. • Snaga motora se pravilno raspoređuje na kotače kako bi vozilo imalo dovoljnu vučnu silu koja će ga pokrenuti.
SAND (pijesak)		<ul style="list-style-type: none"> • Koristite ovaj mod za vožnju po glatkim, suhim cestama pokrivenim pijeskom ili dubokim šljunkom. • Snaga motora se pravilno raspoređuje na kotače kako bi vozilo imalo sigurno vozilo po suhim cestama pokrivenim pijeskom ili dubokim šljunkom.

Sigurnosne pretpostavke

Kotači

Ne koristite gume i kotača različitih veličina i vrsta od onih izvorno instaliranih na vašem vozilu. To može utjecati na sigurnost i performanse vašeg vozila, što bi moglo dovesti do zatajenja upravljača ili prevrtanja što može uzrokovati ozbiljne ozljede. Kada mijenjate gume, obavezno ugradite gume i kotače iste veličine, tipa, šare, marke i nosivosti. Ako opremite svoje vozilo s bilo kojom kombinacijom guma/kotača koje ne preporučuje tvrtka HYUNDAI za off-road vožnju, ne biste trebali koristiti ove gume ni za vožnju na autocesti.

UPOZORENJE

Nikad ne pokrećite motor ili pokušajte pokrenuti kotače dok je 4WD vozilo podignuto na dizalici. Kotači koji se okreću pokrenut će vozilo koje će skliznuti s dizalice i uzrokovati ozbiljne ozljede ili smrt vama ili onima u blizini.

Vuča

Vozila s 4WD pogonom se ne smiju vući tako da su kotači na cesti. Moraju se koristiti ili posebna kolica koja se podmetnu pod kotače ili utovariti na kamion s platformom. Za više informacija pogledajte 'Vuča' u poglavlju 8.

Testiranje na dinamometru

Vozilo sa stalnim pogonom na sve kotače mora se testirati na posebnom testeru predviđenom za vozila s pogonom na sve kotače.

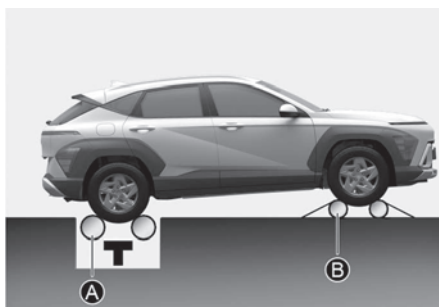

[A] : Valjci za mjerenje (brzinomjer)

[B] : Slobodni valjci

Ako on nije dostupan, već imate na raspolaganju samo onaj za 2WD vozilo, postupite na sljedeći način:

1. Podesite tlak u gumama na preporučenu vrijednost.
2. Namjestite prednje kotače na valjke za mjerenje brzine kako prikazuje ilustracija.
3. Otpustite parkirnu kočnicu.
4. Stražnje kotače namjestite na slobodne valjke kako prikazuje ilustracija.

OPASKA

- Kad je vozilo podignuto, nemojte zasebno koristiti samo jednu osovinu. Sva četiri kotača (obje osovine) moraju biti aktivna.
- Obavezno isključite parkirnu kočnicu tijekom testa.

**UPOZORENJE**

Dok je vozilo u brzini na dinamometru, izbjegavajte prednji kraj. To je najopasnije mjesto, jer vozilo se može izmaknuti i krenuti naprijed izazivajući ozbiljne ozljede ili čak i smrt.

ISG (IDLE STOP AND GO) SUSTAV

Vaše je vozilo možda opremljeno ISG sustavom koje smanjuje potrošnju goriva tako da automatski isključuje motor kada je vozilo u mirovanju (npr. crveno svjetlo na semaforu, stop znak ili zastoj u prometu).

Motor se pokreće automatski nakon što su ispunjeni uvjeti za kretanje.

ISG sustav aktivan je uvijek kad motor radi.

**Obavijest**

Kad motor automatski pokreće ISG sustav, neka svjetla upozorenja (tj. ABS, ESC, ESC OFF, EPS, i svjetlo parkirne kočnice) mogu svijetliti nekoliko sekundi zbog niskog napona akumulatora. Međutim, to ne predstavlja kvar ISG sustava.

Preduvjeti za aktivaciju***ISG sustav će raditi u sljedećim uvjetima:***

- Vozačev sigurnosni pojas je vezan.
- Vozačeva vrata i poklopac motora su zatvoreni.
- Pritisak vakuuma kočnica je adekvatan.
- Akumulator dovoljno napunjen.
- Vanjska temperatura nije previsoka ni preniska.
- Temperatura rashladne tekućine motora nije preniska.
- Vozilo je prometovalo ravnomjernom brzinom i stalo.
- Kontrole klima-uređaja odgovaraju potrebnim uvjetima.
- Upravljački obruč nije prejak zakrenut (180 stupnjeva i više) i onda je vozilo stalo.
- Vozilo se ne koristi na strmom nagibu.

i Obavijest

Ako se na instrument ploči uključi bijeli (A) Auto Stop indikator, ISG sustav nema ispunjene preduvjete za rad i nije aktivan. Ako je (A) Auto Stop indikator žute boje, preporučujemo da vozilo pregleda ovlašteni HYUNDAI trgovac.

Automatsko zaustavljanje

Ako je ISG sustav uključen, motor će se zaustaviti kad su ispunjena oba preduvjeta:

1. Brzina vozila se smanjila na 0 km/h (vozilo se u potpunosti zaustavilo)
2. Pedala kočnice je pritisnuta i mjenjač je u položaju D (Drive) ili N (prazan hod).

Motor će se zaustaviti i zeleni Auto Stop (A) indikator će svijetliti na instrumentnoj ploči.

OPASKA

- Morate dosegnuti brzinu od minimalno 5 km/h od zadnjeg zaustavljanja motora da bi se motor opet ugasio u auto-stop modu

Ako vozač otkopča sigurnosni pojas, otvori svoja vrata ili otvorite poklopac motora dok je vozilo u auto-stop modu, dogodit će se deaktivacija ISG sustava.

Kad se ISG sustav deaktivirao, indikator na ISG OFF prekidaču se uključuje i prikazuje se poruka **'Auto stop is Off. Shift to P or N to start engine manually'** na zaslonu praćena zvučnim upozorenjem.

Ako se to dogodi, pritisnite pedalu kočnice i ručno pokrenite motor.

Automatski start

Kad ISG isključi motor, on se automatski pokreće u ovim uvjetima:

- Pedala kočnice je otpuštena.
- Premjestite nogu s pedale kočnice na pedalu gasa dok je Auto Hold sustav aktivan.
- Prebacite položaj mjenjača iz N (prazan hod) ili D (drive) u R (hod unazad) ili P (Park) dok je pedala kočnice pritisnuta.
- Prebacite položaj mjenjača iz N (prazan hod) u D (drive) dok je pedala kočnice pritisnuta.

Na instrument ploči Auto Stop (A) indikator poprimi bijelu boju dok je u tijeku restart motora.

Poruke upozorenja

Auto Stop is Off. Shift to P or N to start engine manually (Auto stop je isključen. Prebacite u P ili N za pokretanje motora)

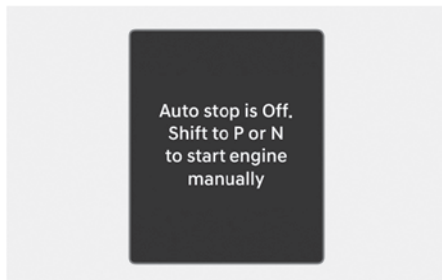

Kad je sustav deaktiviran, indikator ISG OFF će se uključiti, a na LCD zaslonu će se prikazati poruka praćena zvučnim upozorenjem u ovim situacijama.

- Podignut je poklopac motora
- ISG sustav ne radi normalno.

Ako se to dogodi, pritisnite pedalu kočnice i ručno pokrenite motor. Radi vlastite sigurnosti pokrećite motor s ručicom mjenjača u položaju P (Park).

Release brake pedal for Auto Start (Otpustite pedalu kočnice za auto start)

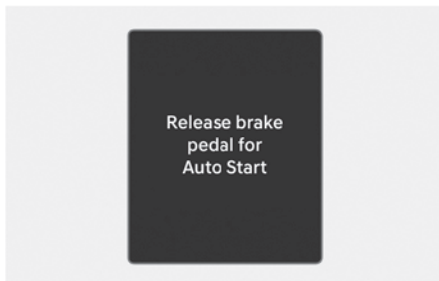

Kad je ručica mjenjača prebačena iz položaja N (prazan hod) u R (hod unazad), D (drive) ili ručni mod prebacivanja bez da je pritisnuta pedala kočnice, poruka će se pojaviti na zaslonu LCD zaslona. Za aktivaciju auto starta, pritisnite pedalu kočnice.

To release EPB, fasten seatbelt, close door, hood and tailgate (Za otpuštanje EPB, vežite pojas, zatvorite vrata, poklopac motora i prtljažnika)

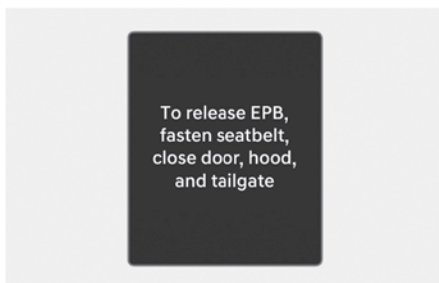

Da biste otpustili električnu parkirnu kočnicu, potrebno je vezati sigurnosne pojaseve, zatvoriti vrata, poklopac motora i prtljažnika.

AUTO STOP elapsed time reset (reset proteklog vremena AUTO STOP-a)

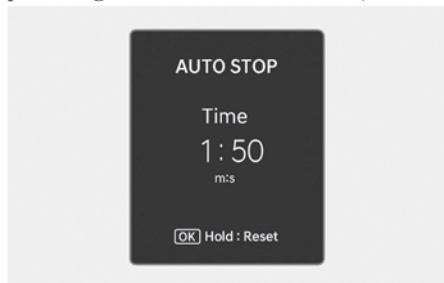

AUTO STOP proteklo vrijeme može se provjeriti odabirom **Settings > Cluster > AUTO STOP elapsed time** u infotainment sustavu.

AUTO STOP zaslone prikazuje vrijeme trajanja isključenja motora od strane ISG sustava u ovisnosti od odabranog Utility moda.

- Ako odaberete Drive Information, AUTO STOP se resetira svaki put kad se resetira Drive Information.
- Ako odaberete Since Refueling, AUTO STOP se resetira svaki put kad se dopuni spremnik.
- Ako odaberete Accumulated info, AUTO STOP se resetira svaki put kad se resetira Accumulated info.
- Ako nije ništa odabrano, AUTO STOP proteklo vrijeme nije povezano s drugim podacima. Pritisnite i držite **OK** prekidač na upravljaču kako biste resetirali proteklo vrijeme.

Za više informacija pogledajte ogleđajte 'Utility view' u poglavlju 4.

ISG sustav isključen



Ako želite deaktivirati ISG sustav, pritisnite prekidač ISG OFF.

Svjetlo tipke ISG OFF će se upaliti.

Ako opet pritisnete ISG OFF prekidač ponovno, sustav će se aktivirati i svjetlo na prekidaču ISG OFF će se ugasi.

Uvjeti za start motora

Motor se može pokrenuti sam od sebe u sljedećim situacijama:

- Pritisak vakuumu kočnica je preizak.
- Prekoračeno je maksimalno dopušteno vrijeme ugašenog motora (cca 5 min).
- Klima-uređaj je uključen i prozračiva-nje radi u određenoj visokoj brzini.
- Moguće je magljenje vjetrobrana i klima-uređaj je uključen.
- Stanje napunjenosti baterije nije optimalno.
- Učink klima-uređaja (grijanje i hlađe-nje) nije zadovoljavajući.
- Mjenjač je prebačen u položaj P (Park) ili R (hod unazad) dok je Auto Hold sustav aktivan.
- Sigurnosni pojas vozača je otkopčan ili vrata vozača su odškrinuta dok je Auto Hold sustav aktivan.
- EPB prekidač je pritisnut dok je Auto Hold sustav aktivan.

Zeleni AUTO STOP (A) indikator na instrumentnoj ploči će svijetliti 5 sekundi za vrijeme ponovnog pokretanja motora.



UPOZORENJE

Kad je motor u Idle Stop modu, motor se može pokrenuti sam od sebe bez da je vozač napravio bilo što. Prije napuštanja vozila ili bilo kakvih zahvata na vozilu ili motoru, isključite motor pritiskom na ENGINE START/STOP prekidač koji se mora nalaziti u OFF položaju, mjenjač mora biti u položaju P (Park) i uzmite ključ sa sobom.

Kvar ISG sustava

ISG sustav možda neće raditi:

Kad postoji greška s ISG senzorima ili ISG sustavom.

Dogodit će se sljedeće:

- Žuti AUTO STOP indikator (A) na instrumentnoj ploči će treptati 5 sekundi i onda ostati upaljen.
- Svjetlo na ISG OFF prekidaču će se upaliti.

Preporučujemo da kontaktirate ovlaštenog HYUNDAI trgovca čim je prije moguće.

Kalibriranje senzora akumulatora

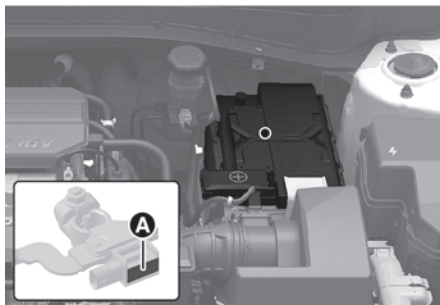

[A] : Senzor akumulatora

Ako se AGM akumulator odspoji ili zameni, ISG sustav neće odmah raditi. Da bi sistem proradio potrebno je kalibriranje akumulatora na ovaj način:

1. Isključite motor.
2. Odspojite sve naknadno ugrađene NEORIGINALNE elektroničke uređaje (navigacija, kamera, mobitel i sl.)
3. Nakon 4 sata s ugašenim motorom, uključite i isključite motor 3-4 puta.

i Obavijest

ISG sustav možda neće raditi u ovim slučajevima:

- Postoji neispravnost u ISG sustavu.
- Napunjenost tj. preostali kapacitet akumulatora je nedovoljan.
- Razina vakuuma u sustavu kočenja nije dovoljna.

Ako se dogodi nešto do ovog, preporučujemo da posjetite ovlaštenog HYUNDAI trgovca.

OPREZ

- Za zamjenu koristite samo originalni HYUNDAI ISG akumulator. U protivnom, ISG sustav možda neće raditi pravilno.
- Nemojte dopunjavati ISG akumulator običnim punjačem, jer može doći do oštećenja akumulatora, pa čak i njegove eksplozije.
- Nemojte uklanjati poklopac akumulatora, jer može doći do istjecanja elektrolita koji je iznimno štetan.

SUSTAV KONTROLE MODOVA VOŽNJE (2WD) (AKO JE U OPREMI)

■ Tip A

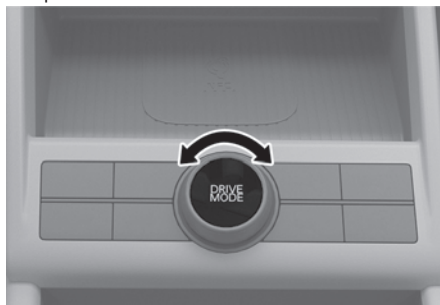

■ Tip B

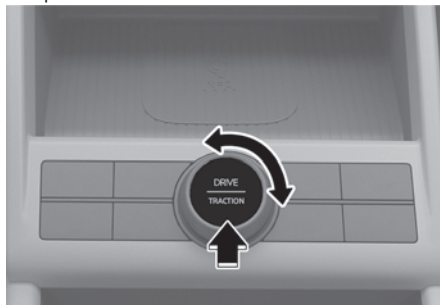

■ Tip C



Mod vožnje može se odabrati prema vozačevoj želji ili cestovnim uvjetima.

Sustav se vraća u NORMAL mod nakon što je START/STOP tipka motora isključena i uključena.

i Obavijest

Ako postoji neki problem s instrument pločom, mod vožnje će biti NORMAL i neće ga biti moguće promijeniti u SPORT.

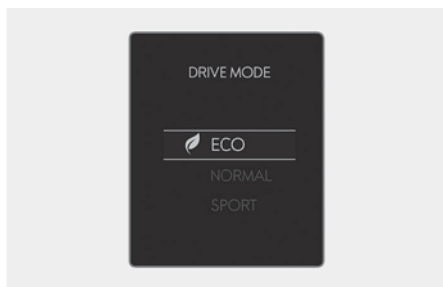

Mod se mijenja kad god je DRIVE MODE (ili DRIVE/TRACTION) prekidač pritisnut ili zakrenut ulijevo/udesno.

ECO ↔ NORMAL ↔ SPORT

Značajke drive modova

ECO mod

ECO pomaže poboljšanju potrošnje goriva upravljanjem nekim radnim parametrima sustava motora i mjenjača. Potrošnja goriva ovisi o vozačevim vozačkim navikama i stanju ceste.

- Kad je DRIVE MODE prekidač pritisnut i ECO mod je odabran, ECO indikator će svijetliti kao znak da ECO radi.
- Kad je ECO mode aktiviran:
 - Ubrzavanje može biti donekle oslabljeno iako papučicu gasa pritisnete do kraja.
 - Performanse klimatizacije mogu biti ograničene.
 - Način izmjena brzina automatskog mjenjača može se promijeniti.
 - Buka motora može postati glasnija.

Iznad opisane situacije su normalni uvjeti kad je ECO sustav aktiviran za poboljšanje potrošnje goriva.

i Obavijest

Potrošnja goriva ovisi o vozačevim vozačkim navikama i stanju ceste.

NORMAL mod

NORMAL mod pruža ugladenu i udobnu vožnju.

Kad je NORMAL mod odabran, ne prikazuje se na instrument ploči.

SPORT mod

SPORT mod se usredotočuje na dinamičnu vožnju automatskim prilagođavanjem sustava upravljača, motora i mjenjača.

U SPORT modu vožnje, potrošnja goriva može porasti.

- Kad je DRIVE MODE prekidač pritisnut i SPORT mod je odabran, SPORT indikator će svijetliti.
- Nakon svakog restarta motora, SPORT mod promijenit će se u NORMAL mod. Za uključivanje SPORT moda, pritisnite DRIVE MODE prekidač ponovno.
- Ako je SPORT MODE sustav aktiviran:
 - Nakon brze vožnje, održava stupanj prijenosa i okretaje motora neko vrijeme iako papučica gasa nije pritisnuta.
 - Prebacivanje u viši stupanj prijenosa je odgođeno.

Sustav kontrole prianjanja (traction control)

■ Tip A

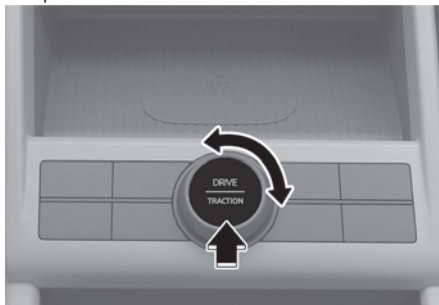

■ Tip B



Traction Control je sustav čija je zadaća postizanje optimalnih performansi nadzorom nad radom motora i kočenjem sukladno uvjetima na cesti (snijeg, blato, pijesak).



Ako pritisnete 'DRIVE/TRACTION' mod prekidač, mod vožnje se mijenja iz Driving control u Traction control.

Traction Control mod

Možete odabrati SNOW, MUD ili SAND (snijeg, blato ili pijesak) okretanjem prekidača.

Rad Traction moda

Traction mod nudi posebne postavke prijanjanja pogonskih kotača za snijeg/blato/pijesak te nudi maksimalno moguće prijanjanje u lošim uvjetima. Traction mod prilagođava proklizavanje lijevog i desnog pogonskog kotača, okretni moment motora i promjenu brzina u skladu s dostupnim uvjetima.

Odabrani mod		Opis
SNOW (snijeg)		<ul style="list-style-type: none"> • Koristite ovaj mod za vožnju po skliskim cestama. • Snaga motora se pravilno raspoređuje na kotače kako bi vozilo i na skliskim cestama ostalo stabilno, a kotači bez proklizavanja.
MUD (blato)		<ul style="list-style-type: none"> • Koristite ovaj mod za vožnju po blatnjavim, nepokrivenim ili neravnim cestama. • Snaga motora se pravilno raspoređuje na kotače kako bi vozilo imalo dovoljnu vučnu silu koja će ga pokrenuti.
SAND (pijesak)		<ul style="list-style-type: none"> • Koristite ovaj mod za vožnju po glatkim, suhim cestama pokrivenim pijeskom ili dubokim šljunkom. • Snaga motora se pravilno raspoređuje na kotače kako bi vozilo imalo sigurno vozilo po suhim cestama pokrivenim pijeskom ili dubokim šljunkom.

U skladu s odabranim modom vožnje (SNOW (snijeg), MUD (blato), SAND (pijesak)) pali se odgovarajući indikator na instrument ploči.

SUSTAV KONTROLE MODOVA VOŽNJE (4WD) (AKO JE U OPREMI)

Mod vožnje

■ Tip A

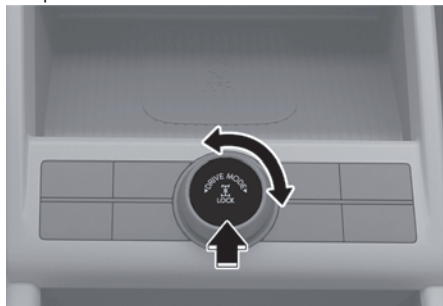

■ Tip B

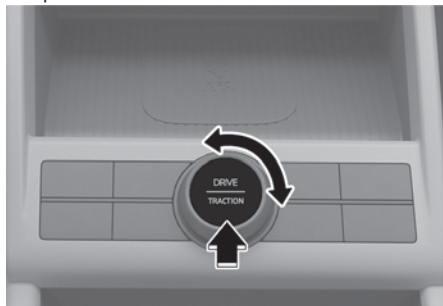

Mod vožnje može se odabrati prema vozačevoj želji ili cestovnim uvjetima.

Sustav se vraća u NORMAL mod nakon što je START/STOP tipka motora isključena i uključena.

i Obavijest

Ako postoji neki problem s instrument pločom, mod vožnje će biti NORMAL i neće ga biti moguće promijeniti u SPORT.

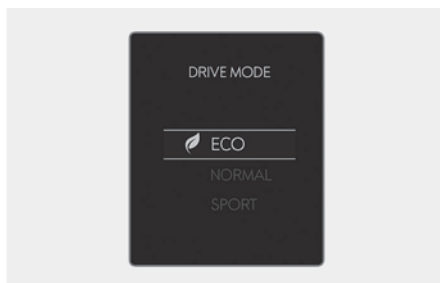

Mod se mijenja kad god je DRIVE MODE (ili DRIVE/TERRAIN) prekidač pritisnut ili zakrenut ulijevo/udesno.

ECO <-> NORMAL <-> SPORT

Značajke drive modova

ECO mod

ECO pomaže poboljšanju potrošnje goriva upravljanjem nekim radnim parametrima sustava motora i mjenjača. Potrošnja goriva ovisi o vozačevim vozačkim navikama i stanju ceste.

- Kad je DRIVE MODE prekidač pritisnut i ECO mod je odabran, ECO indikator će svijetliti kao znak da ECO radi.
- Kad je ECO mode aktiviran:
 - Ubrzavanje može biti donekle oslabljeno iako papučicu gasa pritisnete do kraja.
 - Performanse klimatizacije mogu biti ograničene.
 - Način izmjena brzina automatskog mjenjača može se promijeniti.
 - Buka motora može postati glasnija.

Iznad opisane situacije su normalni uvjeti kad je ECO sustav aktiviran za poboljšanje potrošnje goriva.

Obavijest

Potrošnja goriva ovisi o vozačevim vozačkim navikama i stanju ceste.

NORMAL mod

NORMAL mod pruža ugrađenu i udobnu vožnju.

Kad je NORMAL mod odabran, ne prikazuje se na instrument ploči.

SPORT mod

SPORT mod se usredotočuje na dinamičnu vožnju automatskim prilagođavanjem sustava upravljača, motora i mjenjača.

U SPORT modu vožnje, potrošnja goriva može porasti.

- Kad je DRIVE MODE prekidač pritisnut i SPORT mod je odabran, SPORT indikator će svijetliti.
- Nakon svakog restarta motora, SPORT mod promijenit će se u NORMAL mod. Za uključivanje SPORT moda, pritisnite DRIVE MODE prekidač ponovno.
- Ako je SPORT MODE sustav aktiviran:
 - Nakon brze vožnje, održava stupanj prijenosa i okretaje motora neko vrijeme iako papučica gasa nije pritisnuta.
 - Prebacivanje u viši stupanj prijenosa je odgođeno.

Terrain (terenski) mod

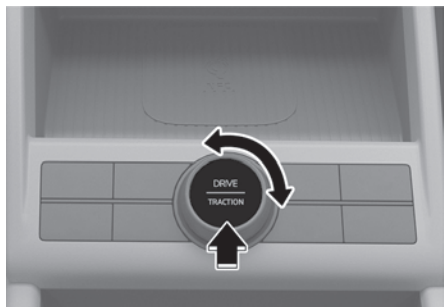

Terenski mod omogućuje optimalne performanse upravljanjem radom motora i kočnica u skladu s uvjetima na cesti.

Pritisnite DRIVE/TERRAIN prekidač kako biste iz drive moda prebacili u terenski.

4. Za više informacija pogledajte odjeljak 4WD na strani 79. ovog poglavlja.

AKTIVNA ZAKLOPKA



Sustav aktivne zaklopke upravlja radom zaklopke u donjem dijelu odbojnika kako bi se omogućilo hlađenje koliko je potrebno i smanjio otpor zraka.

Obavijest

Sustav aktivne zaklopke se može aktivirati neovisno o stanju vozila (parkiran, u vožnji, za vrijeme punjenja itd.)

Neispravnost

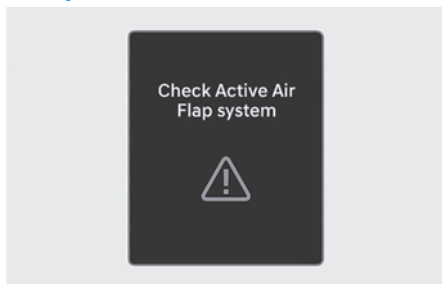

Sustav aktivne zaklopke možda neće raditi kako bi trebao ako se aktivna zaklopka djelomično otvori zbog vanjskih utjecaja ili bude zaprljana snijegom, kišom i sl.

Ako se na zaslonu pojavi poruka **“Check active air flap system”**, zaustavite vozilo na sigurnom mjestu i provjerite status aktivne zaklopke.

Pokrenite vozilo nakon čišćenja zaklopke od stranih tvari i proteka vremena od min. 10 minuta. Ako poruka i dalje ostane aktivna na zaslonu, preporučujemo da posjetite ovlaštenog HYUNDAI trgovca.



OPREZ

- Bez obzira na poruku, ako obje zaklopke nisu u istom položaju, zaustavite vozilo na 10 minuta te nakon ponovnog pokretanja provjerite zaklopke.
- Zaklopke pomiče motor. Nemojte na silu pomicati zaklopke. To može izazvati kvar.

POSEBNI UVJETI VOŽNJE

Opasni uvjeti vožnje

Kad naidete na opasne uvjete vožnje, kao što su voda, snijeg, led, blato, pijesak i slične opasnosti, slijedite ove savjete:

- Vozite pažljivo i računajte s duljim zadržanim putem.
- Izbjegavajte nagle pokrete upravljačem ili naglo kočenje.
- Ako ste zapeli u snijegu, blatu ili pijesku, koristite drugu brzinu. Polako ubrzavajte kako bi se izbjegla vrtnja pogonskih kotača.
- Postavite pijesak, krupnu sol, lance za snijeg ili druge neklizajuće materijale ispod pogonskih kotača za ostvarivanje trakcije kad zapnete u ledu, snijegu ili blatu.



UPOZORENJE - Prebacivanje u niži stupanj prijenosa

Prebacivanje u niži stupanj prijenosa s automatskim/DCT mjenjačem za vrijeme vožnje na skliskim površinama može izazvati nesreću. Iznenadna promjena brzine guma može izazvati proklizavanje guma. Budite oprezni kad prebacujete u niži stupanj na skliskim površinama.

Njihanje vozila

Ako je potrebno njihati vozilo kako biste ga izvukli iz snijega, pijeska ili blata, najprije okrenite upravljač udesno i ulijevo kako biste očistili područje oko prednjih kotača. Zatim, prebacujte nazad i naprijed između prvog stupnja prijenosa i položaja R (hod unazad) kod vozila s ručnim mjenjačem ili R (hod unazad) i bilo kojeg stupnja za vožnju unaprijed kod vozila s DCT mjenjačem. Nemojte tjerati motor u visoke okretaje i kotači neka proklizavaju što je manje moguće.

Kako bi se spriječio pretjerano trošenje mjenjača, pričekajte da se kotače zaustave prije promjene stupnja prijenosa. Dok mijenjate rad mjenjača, nemojte pritiskati pedalu gasa.

Ako se ni nakon nekoliko pokušaja niste uspjeli izvući, neka vozilo izvuče vučna služba kako biste izbjegli pregrijavanje motora i moguće oštećenje mjenjača.

UPOZORENJE

ESC sustav treba isključiti prije njihanja vozila. Ako se Vaše vozilo zaglavi u snijegu, blatu, pijesku, itd., možete ga pokušati osloboditi njihanjem naprijed i nazad. Nemojte pokušavati ovu proceduru ako su ljudi ili predmeti negdje u blizini. Tijekom njihanja vozilo se može iznenada pomaknuti naprijed ili nazad budući da više nije zaglavljeno, uzrokujući ozljede ili štetu ljudima i predmetima u blizini.

Dulje njihanje može izazvati pregrijavanje motora, oštećenje ili otkazivanje mjenjača i oštećenje guma.

Nemojte proklizavati kotače, osobito pri brzinama višima od 56 km/h. Proklizavanje kotača pri velikim brzinama dok vozilo stoji može uzrokovati pregrijavanje guma što može rezultirati oštećenjem guma koje može ozlijediti prolaznike.

Ako se ni nakon nekoliko pokušaja niste uspjeli izvući, neka vozilo izvuče vučna služba kako biste izbjegli pregrijavanje motora i moguće oštećenje mjenjača. Pogledajte 'Vuča' u poglavlju 8. ovog priručnika.

Ugladana vožnja zavojima

Izbjegavajte kočenje ili mijenjanje stupnjeva prijenosa u zavojima, osobito kad su ceste mokre. U idealnom slučaju, zavoj uvijek treba prolaziti uz blago ubrzanje. Ako slijedite ove savjete, trošenje guma će biti minimalno.

Vožnja noću

Noćna vožnja predstavlja više opasnosti od vožnje po dnevnom svjetlu. Evo nekoliko važnih savjeta za zapamtiti:

- Usporite i održavajte veću udaljenost između vas i drugih vozila, jer vidljivost može biti otežana noću, osobito u područjima gdje nema ulične rasvjete.
- Podesite retrovizore kako biste smanjili odsjaj prednjih svjetala drugih vozača.
- Održavajte Vaša prednja svjetla čistima i pravilno ih usmjerite na vozila koja nisu opremljena funkcijom automatskog usmjerenja prednjih svjetala. Prljava ili nepravilno usmjerena prednja svjetla će otežati vidljivost noću.
- Izbjegavajte gledanje izravno u prednja svjetla nadolazećih vozila. Možete biti privremeno oslijepljeni i trebat će nekoliko sekundi da Vam se oči ponovno prilagode na mrak.

Vožnja po kiši

Kiša i mokre ceste mogu vožnju učiniti opasnom, posebno ako niste pripremljeni na sklizak kolnik. Evo nekoliko naputaka za razmatranje tijekom vožnje po kiši:

- Jaka kiša će pogoršati vidljivost i povećati zaustavni put potreban za zaustavljanje Vašeg vozila, stoga usporite.
- Isključite tempomat (ako je u opremi).
- Održavajte metlice brisača vjetrobrana u dobrom stanju. Zamijenite ih kad pokažu znakove trošenja ili ostavljaju mjesta neobrisana na vjetrobranskom staklu.
- Ako Vaše gume nisu u dobrom stanju, zaustavljanje na mokrom kolniku može dovesti do proklizavanja i moguće nesreće. Uvjerite se da su Vaše gume u dobrom stanju. Pogledajte 'Profil guma' u 9. poglavlju ovog priručnika.
- Upalite svjetla kako bi bili vidljivi drugima.
- Prebrza vožnja kroz lokve može utjecati na Vaše kočnice. Ako morate voziti kroz lokve, pokušajte voziti sporo.
- Ako vam se čini da ste smočili kočnice, lagano kočite tijekom vožnje dok se ne vrati normalna funkcija kočenja.

Akvaplaning

Ako je cesta jako mokra i na njoj stoji voda, a vi vozite dovoljno brzo, vaše vozilo će imati smanjen ili nikakav dodir s podlogom, jer su gume zaplivala na vodi ispod nje. U tom trenutku vi više nemate nikakav nadzor nad vozilom. Najbolji savjet je da USPORITE kad je cesta mokra.

Rizik od akvaplaninga se povećava kako se dubina profila smanjuje. Proučite 'Profil guma' 9. u poglavlju ovog priručnika.

Vožnja u poplavljenim područjima

Izbjegavajte vožnju kroz poplavljena područja osim ako ste sigurni da voda nije viša od dna naplatka. Kroz bilo kakvu vodu vozite polako. Dopustite adekvatni zaustavni put, jer performanse kočnica mogu biti smanjene.

Nakon vožnje kroz vodu, osušite kočnice lagano ih primjenjujući nekoliko puta dok se vozilo kreće polako.

Vožnja autocestom

Gume

Prilagodite tlak guma prema specifikacijama. Nizak tlak guma će rezultirati pregrijavanjem ili mogućim oštećenjem guma.

Izbjegavajte korištenje istrošenih ili oštećenih guma koje mogu rezultirati smanjenom trakcijom i otkazivanjem guma ili produljenim zaustavnim putem.

Obavijest

Nikada ne napuhujte gume iznad maksimalnog tlaka propisanog za Vaše gume koji je vidljiv na bočnici gume.

Gorivo, rashladna tekućina motora i motorno ulje

Vožnja pri velikim brzinama troši više goriva od gradske vožnje. Vozite umjerenim brzinama kako bi potrošnja goriva bilo što je moguće niža.

Nemojte zaboraviti provjeriti i rashladnu tekućinu motora i motorno ulje prije vožnje.

Pogonski remen

Labav ili oštećen pogonski remen može rezultirati pregrijavanjem motora.

Smanjenje opasnosti od prevrtanja

Ovo je višenamjensko vozilo (SUV – Sports Utility Vehicle). SUV vozila se ističu većim odstojanjem od tla i užim tragom kotača kako bi bili sposobni za korištenje u raznim cestovnim situacijama. Njihove specifične karakteristike znače da imaju i povišeno težište u odnosu na uobičajene automobile. Prednost većeg odstojanja od tla je bolja preglednost ceste, što omogućuje predviđanje problema. Nisu osmišljeni za vožnju zavojima pri istim brzinama kao uobičajena putnička vozila. Zbog tog rizika, preporučujemo se da se vozač i svi putnici vežu sigurnosnim pojasevima. U slučaju prevrtanja, puno je veća vjerojatnost stradanja za osobu koja nije vezana u odnosu na osobu koja je vezana. Postoje koraci koje vozač može poduzeti kako bi smanjio rizik od prevrtanja. Ako je ikako moguće, treba izbjegavati oštra skretanja i nagle manevre, na krovu ne bi trebalo prevoziti težak teret i nikada nemojte modificirati Vaše vozilo ni na koji način.

UPOZORENJE

Kao i kod drugih SUV vozila, nepridržavanje ovih uputa može dovesti do gubitka kontrole, nesreće ili prevrtanja vozila.

- SUV vozila imaju znatno veću sklonost prevrtanju od ostalih vrsta vozila.
- Specifične konstrukcijske karakteristike (veće odstojanje od tla, užii trag kotača, itd.) daju ovom vozilu više težište od uobičajenih vozila.
- SUV nije osmišljen za vožnju zavojima pri istim brzinama koje postižu uobičajena vozila.
- Izbjegavajte oštra skretanja ili nagle manevre.
- Nemojte na krovu prevoziti težak teret.
- Nemojte modificirati vozilo na bilo koji način, a posebno ne tako da podigne te težište.

UPOZORENJE

- U slučaju prevrtanja, puno je veća vjerojatnost stradanja za osobu koja nije vezana u odnosu na osobu koja je vezana. Vodite računa da su svi u vozilu pravilno vezani.

VOŽNJA ZIMI

Teški vremenski uvjeti zimi rezultiraju bržim trošenjem i drugim problemima. Kako biste umanjili probleme zimske vožnje, trebali biste slijediti ove savjete:

Snježni ili ledeni uvjeti

Održavajte veći razmak u odnosu na vozilo ispred sebe, jer će zaustavni putevi biti veći.

Koristite gas i kočnicu nježno i s osjećajem. Svaki nagli pokret može biti opasan u ovakvim uvjetima.

Kako biste vozili u dubokom snijegu, možda će biti potrebno koristiti zimske gume ili na Vaše gume montirati lance za snijeg. Ako su zimske gume potrebne, potrebno je odabrati gume ekvivalentne veličine i vrste originalnim gumama vozila. Inače, sigurnost i upravljivost Vašeg vozila mogu biti ugroženi. Osim toga, brza vožnja, naglo ubrzavanje, iznenadno kočenje i nagla skretanja su potencijalno vrlo opasne radnje.

Tijekom smanjenja brzine, koristite kočnice motorom što je više moguće. Nagla kočenja na snježnoj ili zaleđenoj cesti mogu dovesti do proklizavanja. Morate održavati sigurnu udaljenost između Vašeg i vozila ispred. Također, nježno kočite. Važno je zamijetiti da će lanci na gumama poboljšati trakciju, no neće spriječiti bočna proklizavanja.

Zimske gume

UPOZORENJE – Veličina zimskih guma

Zimske gume trebaju biti jednake po veličini i vrsti kao standardne gume vozila. Inače, sigurnost i upravljivost Vašeg vozila mogu biti narušeni.

Preporučuje se korištenje zimskih guma kad je temperatura kolnika niža od 7°C.

Ako montirate zimske gume na Vašem vozilu, pobrinite se da koristite gume iste veličine i raspona nosivosti kao originalne gume. Stavite zimske gume na sva četiri kotača za uravnoteženje upravljivosti Vašeg vozila u svim vremenskim uvjetima. Imajte na umu da trakcija sa zimskim gumama na suhoj cesti može biti manja nego sa standardnim gumama Vašeg vozila. Čak i kad su ceste čiste, trebate voziti oprezno. Provjerite s dobavljačem guma maksimalnu preporučenu brzinu.

Obavijest

Nemojte ugrađivati na vozilo čavlerice, jer one kod nas nisu dopuštene.

Lanci za snijeg



S obzirom na to da su bočne stijenke radijalnih guma tanje od drugih vrsta guma, gume mogu biti oštećene montažom nekih vrsta lanaca za snijeg na njih. Stoga, preporučuje se uporaba zimskih guma umjesto lanaca za snijeg.

Nemojte montirati lance za gume na vozila opremljena aluminijskim kotačima; lanci za snijeg mogu oštetiti kotače. Ako morate koristiti lance za snijeg, upotrijebite žičani tip lanaca debljine manje od 12 mm. Šteta na Vašem vozilu uzrokovana nepravilnom uporabom lanaca za snijeg nije pokrivena jamstvom proizvođača Vašeg vozila.



UPOZORENJE – Lanci za gume

- Korištenje lanaca može naručiti upravljivost vozila.
- Nemojte prekoračiti 30 km/h ili preporučenu brzinu proizvođača lanaca, ovisno o tome što je niže.
- Vozite pažljivo i izbjegavajte neravnine, rupe, oštre zavoje, i druge opasnosti na cesti, koje mogu uzrokovati poskakivanje vozila.
- Izbjegavajte nagla skretanja ili kočenja blokiranim kotačima.



Obavijest

- Ugradite lance za snijeg na prednje kotače. Vodite računa da ugradnja lanaca će osigurati veću vučnu silu, ali možda neće spriječiti bočno proklizavanje.
- Nemojte instalirati čavlerice, jer one kod nas nisu dopuštene.

Montaža lanaca

Kad montirate lance za snijeg, slijedite upute proizvođača i pričvrstite ih što je više moguće. Vozite polako (nemojte voziti brže od 30 km/h) s montiranim lancima. Ako čujete da lanci dodiruju karoseriju ili ovjes, zaustavite se i zategnite ih. Ako još uvijek dodiruju, usporite dok buka ne prestane. Skinite lance za snijeg čim počnete voziti na čistim cestama.

Kad montirate lance za snijeg, parkirajte vozilo na ravnoj površini dalje od prometa. Uključite svjetla za nuždu i stavite trokut iza vozila (ako je dostupan). Uvijek stavite ručicu mjenjača u položaj P (parkiranje), primijenite parkirnu kočnicu i isključite motor prije montiranja lanaca za snijeg.

Ako koristite lance za snijeg, koristite ih na ovaj način:

2WD (samo prednji pogon) izvedba:

Prednji kotači

4WD (pogon na sve kotače) izvedba:

Lanci bi trebali biti na svim kotačima. Ako nemate dva seta lanaca za sve kotače, tad lance ugradite na prednje kotače.

OPASKA

- Neispravni lanci za snijeg mogu uzrokovati oštećenje karoserije i ovjesa i možda neće biti pokriveno jamstvom proizvođača Vašeg vozila. Također, moguće je da kukice za povezivanje lanaca za snijeg budu oštećene od kontakta s dijelovima vozila što može uzrokovati ispadanje lanaca s gume.
- Uvjerite se da su lanci SAE klase sa S certifikatom.
- Uvijek provjerite montažu lanaca nakon što ste prešli otprilike 0,5 do 1 km kako biste osigurali ispravno postavljanje. Zategnite ili ponovno postavite lance ako su olabavili.
- Ako imate aluminijske naplatke ne bi smjeli koristiti lance, jer će oni oštetiti naplatke. Ako nemate drugog izbora, koristite plastične lance za snijeg.
- Koristite žičane lance uže od 12 mm kako biste spriječili oštećenja spojnih dijelova lanca.

Pretpostavke za zimsku vožnju

Koristite visokokvalitetnu etilen glikol rashladnu tekućinu

Vaše vozilo se isporučuje s visokokvalitetnom etilen glikol rashladnom tekućinom u sustavu hlađenja. To je jedina vrsta rashladne tekućine koju biste trebali koristiti, jer pomaže u sprečavanju korozije u sustavu hlađenja, podmazuje pumpu za vodu i sprečava zamrzavanje. Vodite računa za mijenjate ili dopunite Vašu rashladnu tekućinu u skladu s rasporedom održavanja u poglavlju 9. Prije zime, testirajte Vašu rashladnu tekućinu kako biste bili sigurni da je njezina točka zamrzavanja dovoljna za očekivane temperature tijekom zime.

Provjerite akumulator i kablove

Temperature zimi povećavaju opterećenje akumulatora. Pregledajte akumulator i kablove, kao što je opisano u poglavlju 9. Preporučujemo da razinu napunjenosti Vašeg akumulatora provjerite kod ovlaštenog HYUNDAI trgovca.

Ako je potrebno prijedite na ulje "zimske težine"

U nekim klimama se preporučuje da se tijekom zime koristi ulje niže viskoznosti. Ako prelazite na zimsko ulje promijenite s uljem i filter ulja. Za preporuke pogledajte poglavlje 2. Ako niste sigurni koju gradaciju ulja trebate koristiti, preporučujemo da konzultirate ovlaštenog HYUNDAI trgovca.

Provjerite svjećice i sustav paljenja

Pregledajte Vaše svjećice, kao što je opisano u poglavlju 9 i zamijenite ih ako je potrebno. Također provjerite sve žice i komponente za paljenje kako biste se uvjerali da nema bilo kakvih pukotina, istrošenosti ili oštećenja.

Za sprečavanje zamrzavanja brava

Kako biste spriječili zamrzavanje brava, pošpricajte odobrenu tekućinu za odmrzavanje ili glicerol u brave. Ako je brava prekrivena ledom, nanesite odobrenu tekućinu za odmrzavanje preko leda da biste ga uklonili. Ako je zamrznut unutar-nji dio brave, možda ćete ga uspjeti otopiti zagrijanim ključem. Pažljivo koristite zagrijani ključ kako biste izbjegli ozljede.

Koristite odobreno zimsko sredstvo za pranje stakala

Kako biste spriječili zamrzavanje vode u sustavu perača prozora, dodajte odobrenu tekućinu za pranje stakala kao što je navedeno na uputama na spremniku. Antifriz tekućina za pranje stakala dostupna je kod ovlaštenog HYUNDAI trgovca, ali i kod većine trgovina s autodijelovima.

Obavijest

Nemojte koristiti rashladnu tekućinu motora ili druge antifrizne kako bi se spriječilo oštećenje boje vozila.

Ne dopustite zamrzavanje parkirne kočnice

U nekim uvjetima Vaša parkirna kočnica može se zamrznuti u primijenjenom položaju. To će se najvjerojatnije dogoditi kad je nakupljen snijeg ili led oko ili u blizini stražnjih kočnica ili ako su kočnice mokre. Ako postoji rizik od zamrzavanja parkirne kočnice, samo je privremeno primijenite dok ručicu mjenjača stavite u položaj P (automatski/DCT mjenjač) ili u prvi stupanj prijenosa ili hod unazad (ručni mjenjač) te blokirajte stražnje kotače tako da vozilo ne može otklizati. Zatim otpustite parkirnu kočnicu.

Ne dopustite da se snijeg i led nakupljaju ispod vozila

U nekim uvjetima, snijeg i led se mogu nakupiti ispod odbojnika i ometati upravljanje. Kad vozite u takvim uvjetima tijekom teške zime, redovito provjerite ispod vozila kako biste se uvjerali da je kretanje prednjih kotača i upravljačkih komponenti neometano.

Pripremite opremu za hitne situacije

U skladu s vremenskim uvjetima, trebali biste pripremiti odgovarajuću opremu za hitne situacije. Neki od predmeta koje biste mogli zatrebati uključuju lance za gume, trake ili lance za vuču, svjetiljku, signalnu raketu, pijesak, lopatu, pomoćne kablove, strugalicu prozora, rukavice, tkaninu, kombinezone, deku, itd.

Ne ostavljajte strane predmete ili materijale u motornom prostoru

Stavljanje stranih predmeta ili materijala koji ometaju hlađenje motora, u motornom prostoru, može izazvati kvar ili požar. Proizvođač nije odgovoran za štetu uzrokovanu takvim postupcima.

Vozite vozilo kad se u ispušnoj cijevi nakupi kondenzat

Ako vozilo po zimi s uključenim motorom stoji dulje vrijeme, vodena para u ispušnim plinovima se može kondenzirati i nakupljati u ispušnom sustavu. Voda u ispušnom sustavu može izazvati buku, koroziju itd., ali se isuši tijekom vožnje umjerenim i visokim brzinama.

UČA PRIKOLICE

Ako razmatrate vuču s Vašim vozilom, prvo biste trebali provjeriti zakonske uvjete Vaše zemlje u Odjelu za motorna vozila.

Budući da su zakoni različiti, uvjeti za vuču prikolice, automobila, ili drugih vrsta vozila ili uređaja mogu se razlikovati. Pitajte ovlaštenog HYUNDAI trgovca za daljnje detalje prije vuče.

Vodite računa o tome da je vuča prikolice drugačija od vožnje samog vozila. Prikolica sa sobom donosi promjenu u ponašanju vozila, trajnosti, potrošnji goriva... Uspješna i sigurna vuča prikolice zahtijeva specijalnu opremu koja se mora koristiti na ispravan način. Nepravilna vuča prikolice može oštetiti Vaše vozilo i rezultirati skupim popravcima koje ne pokriva Vaše jamstvo. Kako biste ispravno vukli prikolicu, slijedite savjete u ovom poglavlju.

Ovo poglavlje sadržava mnoge savjete koji su dokazani vremenom te utječu na sigurnost. Mnogi od njih se odnose na sigurnost putnika. Molimo vas da ih pažljivo proučite prije nego prikvačite prikolicu.



UPOZORENJE

Vodite računa o ovim pretpostavkama:

- Ako ne koristite ispravnu opremu i / ili vozite nepropisno, možete izgubiti kontrolu nad vozilom kad vučete prikolicu. Na primjer, ako je prikolica preteška, kočnice možda neće dobro raditi - ili neće uopće raditi. Vi i Vaši putnici mogli bi biti ozbiljno ili smrtno ozlijeđeni. Vucite prikolicu samo ako ste slijedili sve korake u ovom poglavlju.
- Prije vuče, provjerite da su ukupna masa prikolice, GCW (ukupna kombinirana masa), GVW (masa vozila), GAW (bruto osovinsko opterećenje) i opterećenje prikolice u granicama.
- Kad vučete prikolicu, vodite računa da isključite ISG funkciju.

i Obavijest (Za Europu)

- Tehnički dopušteno opterećenje na stražnjoj osovini može se prekoračiti ne više od 15%, a tehnički najveća dopuštena masa vozila može se prekoračiti ne više od 10% ili 100 kg, ovisno o tome koja je vrijednost niža. U tom slučaju, ne prelazite 100 km/h za vozila kategorije M1 ili 80 km/h za vozila kategorije N1.
- Kad vučete prikolicu, dodatno opterećenje nametnuto na uređaju spajanja prikolice može uzrokovati prekoračenje maksimalnog opterećenja stražnjih guma, ali ne više od 15%. U tom slučaju, ne prelazite 100 km/h i tlak zraka u stražnjim gumama treba biti najmanje 0,2 bara viši od tlaka zraka preporučenog za normalnu uporabu (npr. bez povezane prikolice).

* M1 : putničko vozilo (s do 9 sjedala)

* N1 : dostavno vozilo (do 3.5 tona ukupne mase)

! OPREZ

- Uvijek pratite cestu kad vučete prikolicu. Kad se prikolica priključi na vozilo preko originalnog ožičenja, ovi se sustavi automatski isključuju:
 - Forward Collision-Avoidance Assist
 - Lane Keeping Assist
 - Blind-Spot Collision-Avoidance Assist
 - Safe Exit Warning
 - Lane Following Assist
 - Highway Driving Assist
 - Rear Cross-Traffic Collision-Avoidance Assist
 - Reverse Parking Distance Warning
 - Parking Collision-Avoidance Assist
 - Remote Smart Parking Assist

Za više informacija o svakom od ovih sustava pogledajte poglavlje 7.

Kuka i sustav ožičenja moraju biti originalni HYUNDAI proizvodi. Za više informacija raspitajte se o originalnoj HYUNDAI opremi.

- Ako se za vozilo prikači prikolica ili ugradi nosač na kuku, to može negativno utjecati na efikasnost stražnjeg bočnog radara.
- Ako se prikolica, nosač ili neki drugi dodatak ugradi u područje stražnjih kutnih radara, sustavi Blind-Spot Collision-Avoidance Assist, Safe Exit Warning, Rear Cross - Traffic Collision-Avoidance Assist možda neće raditi ispravno, ili će se aktivirati nenadano i slučajno.

Odlučili ste vući prikolicu?

Ovo su važne stavke ako ste odlučili vući prikolicu:

- Razmotrite korištenje kontrole zanošenja. Pitajte prodavača prikolice ili opreme za vuču o kontroli zanošenja.
- Ne vucite nikakvu prikolicu tijekom prvih 2000 km kako bi se motor ispravno razradio i uhodao. Nepoštivanje ovog savjeta može rezultirati ozbiljnim oštećenjem motora ili mjenjača.
- Kad odlučite vući prikolicu svakako se obratite ovlaštenom HYUNDAI trgovcu koji će znati što je sve potrebno od opreme.
- Uvijek vozite umjerenim brzinama (do 100 km/h) i pridržavajte se svih ograničenja brzine.
- Tijekom dugih uspona vozite sporije od 70 km/h ili se pridržavajte istaknutog ograničenja brzine, što je niže.
- Pažljivo proučite ograničenja vuče i nosivosti na idućim stranicama.

Masa prikolice

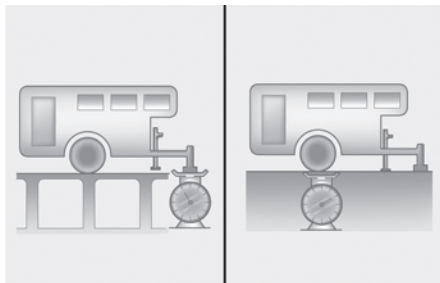

Opterećenje kuke / Ukupna masa prikolice

Koja je maksimalna sigurna masa prikolice? Nikada ne smije biti teža od maksimalne mase prikolice s kočnicama. No čak i tad može biti preteška.

Ovisi o tome kako planirate koristiti Vašu prikolicu. Važne su, primjerice, brzina, visina, nagib ceste, vanjska temperatura i kako često Vašim vozilom vučete prikolicu. Idealna težina prikolice također može ovisiti o bilo kakvoj posebnoj opremi koju imate na Vašem vozilu.

Masa rude prikolice

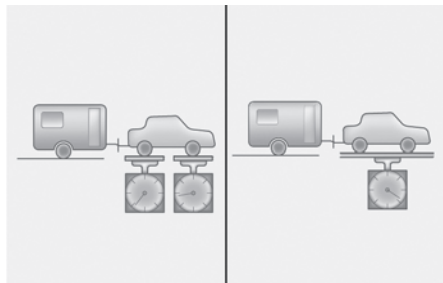

Osovinska masa vozila / Ukupna masa vozila

Opterećenje rude svake prikolice je važna mjera jer utječe na ukupnu (GSW) masu Vašeg vozila. Ova masa uključuje ukupnu masu vozila, bilo koji teret koji u njemu prevozite, i ljude koji će se voziti u vozilu. Ako ćete vući prikolicu, morate dodati opterećenja rude na ukupnu masu vozila jer Vaše vozilo će također prevoziti taj teret.

Ruda prikolice smije težiti maksimalno 10% ukupne mase natovarene prikolice, unutar granica maksimalne dozvoljene mase rude. Nakon što ste natovarili Vašu prikolicu, izvažite prikolicu i zatim rudu, odvojeno, kako biste vidjeli jesu li mase odgovarajuće. Ako nisu, možete ih mijenjati tako što ćete razmjestiti teret po prikolici.

UPOZORENJE - Prikolica

- Nikada nemojte prikolicu više opteretiti straga nego sprijeda. Prednji dio treba nositi otprilike 60% ukupnog tereta prikolice, stražnji dio otprilike 40% ukupnog tereta prikolice.
- Nikada nemojte prekoračiti maksimalna ograničenja mase prikolice ili opreme za vuču. Nepravilan utovar može rezultirati oštećenjem Vašeg vozila i/ili tjelesnim ozljedama. Provjerite masu i utovar na komercijalnim vagama.
- Nepravilno natovarena prikolica može uzrokovati gubitak kontrole nad vozilom.

Obavijest

S porastom nadmorske visine smanjuju se performanse motora. Od 1000 m/nm i za svakih dodatnih 1000 m 10% od mase prikolice i vozila mora se oduzeti.

Referentne vrijednosti mase i udaljenosti kod vuče prikolice (za Europu)

Stavka		A ^{*1}		B ^{*2}	
		2WD		4WD	
		MT	DCT	MT	DCT
Maksimalna masa prikolice- kg	Bez sustava kočenja	1200 (2,646)		1300 (2,866)	
	Sa sustavom kočenja	600 (1,323)		600 (1,323)	
Maksimalno dopušteno statičko uzdužno opterećenje za uređaju spajanja kg (lbs.)		80 (176)			
Preporučena udaljenost od središta stražnjeg kotača do točke spajanja mm (in.)		1,155 (45)			

*1 Smartstream G 1.0 T-GDI, Smartstream G 1.0 T-GDI 48V MHEV

*2 Smartstream G 1.6 T-GDI

2WD : prednji pogon, 4WD : pogon na sve kotače

M/T : ručni mjenjač, DCT : DCT mjenjač s dvije spojke

Oprema za vuču prikolice

Kuke

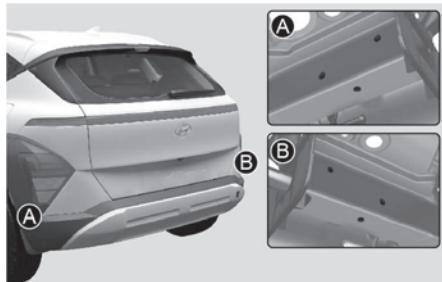

i Obavijest - Lokacija montiranja kuke

Rupe za montiranje kuke su smještene s obje strane podvozja iza stražnjih kotača.

Važno je imati ispravnu opremu za kuke. Bočni vjetar, prolazak velikih kamiona i neravne ceste neki su od razloga zbog kojih ćete trebati pravu kuku. Evo nekih pravila koje treba slijediti:

- Morate li bušiti rupe na karoseriji Vašeg vozila prilikom ugradnje kuke za vuču? Ako morate, onda budite sigurni da zatvorite rupe kasnije kad uklonite kuku.

Ako ih ne zatvorite, smrtonosni ugljični monoksid (CO) iz Vašeg ispuha može ući u Vaše vozilo, kao i prljavština i voda.

- Odbojnici Vašeg vozila nisu namijenjeni za kuke. Nemojte na njih učvršćivati unajmljene kuke ili druge kuke koje su predviđene za odbojнике. Koristite samo kuku koja se montira na okvir i koja se ne učvršćuje na odbojnik.

- Niti jedan dio stražnjeg svjetlosnog uređaja ili prometne registracije vozila ne smije biti pokriven (tj. nevidljiv) ugradnjom kuke.

Ako kuka prekriva bilo koji dio stražnjeg svjetlosnog uređaja ili prometne registracije vozila i nije jednostavno uklonjivog tipa (za uklanjanje je potrebno manje od 20 Nm) pomoću ključa koji je isporučen s kukom, ne smije se koristiti.

Obratite pozornost na činjenicu da kuka koja se ne koristi mora biti uklonjena ili premještena tako da ne prekriva niti jedan dio stražnjeg svjetlosnog uređaja ili prometne registracije vozila.

- HYUNDAI kuka za prikolice je dostupna kod ovlaštenog HYUNDAI trgovca.

Sigurnosni lanci

Uvijek biste trebali povezati lance između Vašeg vozila i prikolice. Prekrižite sigurnosne lance ispod rude prikolice, tako da ruda ne može pasti na tlo ako se odvoji od kuke.

Upute o sigurnosnim lancima mogu biti osigurane od strane proizvođača kuke ili proizvođača prikolice. Slijedite preporuke proizvođača za pričvršćivanje sigurnosnih lanaca. Uvijek ostavite dovoljno prostora tako da možete okretati s Vašom prikolicom. I nikada nemojte dopustiti da se sigurnosni lanci vuku po tlu.

Kočnice prikolice

Ako je Vaša prikolica opremljena sustavom kočenja, uvjerite se da odgovara propisima Vaše zemlje i da je ispravno ugrađen i radi ispravno.

Ako masa Vaše prikolice premašuje maksimalnu dopuštenu masu prikolice bez kočnica, onda će i prikolica trebati vlastite kočnice. Svakako pročitajte i slijedite upute za kočnice prikolice tako da ih možete pravilno ugraditi, prilagoditi i održavati. Nemojte modificirati kočioni sustav Vašeg vozila.



UPOZORENJE

Nemojte koristiti prikolicu s vlastitim kočnicama, osim ako ste apsolutno sigurni da ste pravilno podesili kočioni sustav. Ovo nije zadatak za amatere. Koristite iskusnu i kompetentnu trgovinu za ovaj posao.

Vožnja s prikolicom

Vuča prikolice zahtijeva određeno iskustvo. Prije odlaska na otvorenu cestu, morate upoznati Vašu prikolicu. Upoznajte se s osjećajem vožnje i kočenja s dodatnom masom prikolice. I uvijek imajte na umu da je vozilo koje vozite sada znatno dulje i niti približno ne reagira kao Vaše vozilo samo po sebi.

Prije nego što krenete, provjerite kuku i platformu prikolice, sigurnosne lance, električne priključke, svjetla, gume i retrovizore. Ako prikolica ima električne kočnice, pokrenite Vaše vozilo i prikolicu i zatim rukom primijenite kontroler kočnica prikolice kako biste se uvjerali da kočnice rade. Time istodobno provjeravate i Vaše električne priključke.

Nemojte otpustiti parkirnu kočnicu dok se motor pokrene kako biste pomaknuli vozilo unaprijed.

I otpustite papučicu kočnice kad osjetite da se vozilo želi pomaknuti unaprijed.

Tijekom Vašeg putovanja, povremeno provjerite kako biste bili sigurni da je teret siguran, i da svjetla i kočnice prikolice još uvijek rade.

Udaljenost

Ostanite barem dvostruko daleko iza vozila ispred nego kad vozite Vaše vozilo bez prikolice. To vam može pomoći da izbjegnute situacije koje zahtijevaju snažno kočenje i naglo skretanje.

Pretjecanje

Trebat će vam veća pretjecajna udaljenost kad vučete prikolicu. Zbog povećane duljine vozila, morat ćete otići mnogo dalje nakon vozila koje se pretekli prije nego što se možete vratiti u Vaš trak.

Vožnja unazad

Držite dno upravljača jednom rukom. Zatim, kako biste pomaknuli prikolicu ulijevo, pomaknite Vašu ruku ulijevo. Kako biste pomaknuli prikolicu udesno, pomaknite Vašu ruku udesno. Uvijek polako vozite unazad i, ako je moguće, neka Vas netko usmjerava.

Skretanje

Kad skrećete s prikolicom, napravite veći luk nego inače. Učinite to kako Vaša prikolica ne bi udarila rubnjake, prometne znakove, stabla ili druge predmete. Izbjegavajte nagle manevre. Puno unaprijed najavite skretanje.

Pokazivači smjera kad vučete prikolicu

Kad vučete prikolicu, Vaše vozilo mora imati drukčije pokazivače smjera i dodatno ožičenje. Zelene strelice na Vašoj instrumentnoj ploči će svijetliti kad god najavite skretanje ili prestrojavanje. Ispravno spojena, svjetla prikolice će također treptati kako bi upozorila ostale vozače da ćete skrenuti, prestrojiti se ili se zaustaviti.

Kad vučete prikolicu, zelene strelice na Vašoj instrumentnoj ploči će svijetliti za skretanja, čak i ako su žaruljice na prikolicama pregorjele. Dakle, možda pomislite da vozači iza Vas vide Vaše signale kad ih, zapravo, ne vide. Važno je da povremeno provjerite kako bi bili sigurni da žaruljice prikolice još uvijek rade. Također morate provjeriti svjetla svaki put kad odspojite i zatim ponovno spojite žice.

Nemojte spajati sustav rasvjete prikolice izravno na sustav rasvjete Vašeg vozila. Koristite samo odobreno ožičenje prikolice.

Konzultirajte ovlaštenog HYUNDAI trgovca za pomoć pri ugradnji ožičenja.



UPOZORENJE

Nemojte spajati sustav rasvjete prikolice izravno na sustav rasvjete Vašeg vozila. Koristite samo odobreno ožičenje prikolice.

Nekorištenje odobrenog ožičenja prikolice može rezultirati oštećenjem električnog sustava vozila i/ili tjelesnim ozljedama.

Konzultirajte ovlaštenog HYUNDAI trgovca za pomoć pri ugradnji ožičenja.

Vožnja u brdima

Smanjite brzinu i prebacite u niži stupanj prijenosa prije nego započnete dugi ili strmi spust. Ako ne prebacite u nižu brzinu, možda ćete morati koristiti kočnice toliko da će se pregrijati i više neće učinkovito raditi.

Kad vozite uzbrdo, prebacite u niži stupanj prijenosa i smanjite brzinu na oko 70 km/h kako bi se smanjila mogućnost pregrijavanja motora i mjenjača.

Ako je Vaša prikolica teža od maksimalne mase prikolice bez kočnica prikolice i imate automatski/DCT mjenjač, trebate voziti u D (vožnja) kad vučete prikolicu.

Rad vozila u D (vožnja) kad vučete prikolicu će smanjiti zagrijavanje i produljiti vijek trajanja Vašeg mjenjača.

OPASKA

Kako smanjiti/spriječiti pregrijavanje motora tijekom vuče prikolice:

- Kad vučete prikolicu na strmim cestama (više od 6% uspona) obratite pažnju na mjerač temperature rashladne tekućine motora kako biste spriječili pregrijavanje motora. Ako se igla na mjeraču temperature rashladne tekućine motora kreće prema "130/H (HOT)", zaustavite se čim je sigurno da to učinite, i dopustite da motor radi u praznom hodu dok se ne ohladi. Možete nastaviti kad se motor dovoljno ohladi.
- Morate odlučiti o brzini vožnje ovisno o masi prikolice i stupnju uspona kako biste smanjili mogućnost pregrijavanja motora i mjenjača. Kad vozite u uvjetima maksimalne nosivosti prijeti pregrijavanje mjenjača i motora. Ako se to dogodi, stanite dok se motor nije ohladio radom u praznom hodu.
- Vodite računa da kad vučete prikolicu ste generalno sporiji od ostatka prometa, posebno na usponima. Koristite desni prometni trak za uspinjanje. Odaberite maksimalnu brzinu uspinjanja koja odgovara specifikacijama vozila, mjenjača, prikolice i motora.
- Kad vučete prikolicu na strmim cestama, spojka u mjenjaču se može pregrijati. Osobita je pažnja potrebna kod DCT mjenjača s dvije spojke. U nekim uvjetima prometa, kao što je uzastopno zaustavljanje i kretanje, spojke se mogu pregrijati.

Kad je spojka pregrijana, uključuje se sigurnosni mod. Ako se uključi sigurnosni mod, indikator položaja mjenjača na instrumentnoj ploči trepće uz zvuk. U ovom trenutku, poruka upozorenja će se pojaviti na LCD zaslonu i vožnja možda neće biti uglađena.

Ako ignorirate ovo upozorenje, stanje vožnje se može pogoršati.

Za povratak u normalno stanje vožnje, zaustavite vozilo na ravnoj cesti i pritisnite papučicu kočnice na nekoliko minuta ili prebacite ručicu mjenjača u položaj P (park). Vožnju smijete nastaviti tek kad se mjenjač dovoljno ohladi.

Parkiranje u brdima

Općenito, ako imate prikolice priključenu na Vaše vozilo, ne biste trebali parkirati Vaše vozilo na brdu. Ljudi mogu biti ozbiljno ili smrtno ozlijeđeni, a Vaše vozilo i prikolica mogu biti oštećeni u slučaju neočekivanog prevrtanja niz brdo.

Međutim, ako ćete ikad morati parkirati prikolice na brdu, evo kako to učiniti:

1. Pomaknite vozilo u parkirno mjesto.
Okrenite upravljač u smjeru rubnjaka (desno ako ste okrenuti nizbrdo, lijevo ako ste okrenuti uzbrdo).
2. Ako vozilo ima ručni mjenjač, stavite automobil u prazan hod. Ako vozilo ima automatski/DCT mjenjač, stavite automobil u P (parkiranje).
3. Postavite parkirnu kočnicu i isključite vozilo.
4. Ispod kotača prikolice, na strani prema dolje, postavite podupirače.
5. Pokrenite vozilo, držite kočnice, prebacite u prazan hod, otpustite parkirnu kočnicu i polako otpustite kočnice dok podupirači prikolice preuzmu opterećenje.
6. Ponovno primijenite kočnice, ponovno primijenite parkirnu kočnicu.
7. Prebacite vozilo u R (hod unazad) za ručni mjenjač ili P (parkiranje) za automatski/DCT mjenjač.
8. Isključite vozilo i otpustite kočnice vozila, ali ostavite postavljenu parkirnu kočnicu.



UPOZORENJE

Sprječavanje teških ili fatalnih ozljeda:

- Parkiranje Vašeg vozila s prikolicom na brdu može uzrokovati ozbiljne ozljede ili smrt, ako ne koristite parkirnu kočnicu.
- Zadržavanje Vašeg vozila na brdu pritiskanjem papučice gasa može biti vrlo opasno. Nemojte to nikad činiti.

Kad ste spremni za odlazak nakon parkiranja na brdu

1. S ručnim mjenjačem u praznom hodu ili automatskim/DCT mjenjačem u P (parkiranje), primijenite Vaše kočnice i zadržite papučicu kočnice dok:
 - Pokrenete motor;
 - Prebacite mjenjač u brzinu;
 - Otpustite parkirnu kočnicu.
2. Polako maknite Vašu nogu s papučice kočnice.
3. Vozite polako dok se prikolica ne makne s podupirača.
4. Stanite i neka netko pokupi i spremi podupirače.

Održavanje kad vučete prikolicu

Vaše vozilo će trebati češće servisirati kad redovno vučete prikolicu. Važno je obratiti posebnu pozornost na motorno ulje, tekućinu automatskog mjenjača, maziva za osovine i tekućinu sustava za hlađenje. Stanje kočnica je još jedna važna stavka za čestu provjeru. Svaka je stavka pokrivena u ovom priručniku, a indeks će vam pomoći da ih brzo pronađete. Ako vučete prikolicu, dobra je ideja da pregledate ove stavke prije nego što započnete Vaše putovanje. Ne zaboravite također održavati prikolicu i kuku. Slijedite plan održavanja prikolice i provjerite ju povremeno. Poželjno je provoditi provjeru na početku vožnje svakog dana. Ono što je najvažnije, sve matice i vijci kuke trebaju biti zategnuti.

OPASKA

Kako biste spriječili oštećenje vozila:

- Zbog većih opterećenja pri vuči prikolice, može doći do pregrijavanja za vrijeme vrućih dana ili vožnje uzbrdo. Ako mjerač rashladne tekućine ukazuje na pregrijavanje, isključite klimatizaciju i zaustavite vozilo na sigurnom mjestu da se ohladi motor.
- Nikad nemojte isključiti motor dok pokazivač temperature pokazuje da se motor pregrijao (ostavite motor da radi u praznom hodu dok se ne ohladi).
- Kad vučete prikolicu češće provjeravajte ulje mjenjača.
- Ako Vaše vozilo nije opremljeno klimatizacijom, trebali biste instalirati ventilator kondenzatora za poboljšanje performansi motora pri vuči prikolice.

MASA VOZILA

Ovaj će vas dio uputiti u ispravno utovarivanje Vašeg vozila i/ili prikolice kako biste masu opterećenog vozila zadržali unutar propisanih kapaciteta s ili bez prikolice. Pravilno utovarivanje će omogućiti maksimalnu iskoristivost tvorničkih performansi.

Prije opterećivanja Vašeg vozila, upoznajte se sa sljedećim terminima za određivanje mase vozila, s ili bez prikolice, iz specifikacije vozila i oznake certifikacije:

Bazna masa praznog vozila / Base Curb Weight

To je masa vozila uključujući pun spremnik goriva i svu standardnu opremu. To ne uključuje putnike, teret ili dodatnu opremu.

Masa praznog vozila / Vehicle Curb Weight

To je masa novog vozila kad ga preuzmete od trgovca uz svu dodatnu opremu.

Masa tereta / Cargo Weight

Ova brojka uključuje svu masu dodanu baznoj masi praznog vozila, uključujući teret i dodatnu opremu.

GAW (Bruto osovinsko opterećenje)

To je ukupna masa stavljena na svaku osovinu (prednja i stražnja) - uključujući masu praznog vozila i svog tereta.

GAWR (Stupanj bruto osovinskog opterećenja)

To je najveća dopuštena masa koja se može prevesti na jednoj osovini (prednjoj ili stražnjoj). Ovi brojevi su prikazani na oznaci certifikacije.

Ukupno opterećenje na svakoj osovini nikada ne smije premašiti GAWR.

GVW (Bruto masa vozila)

To je bazna masa praznog vozila plus stvarna masa tereta plus masa putnika.

GVWR (Stupanj bruto mase vozila)

To je najveća dopuštena masa potpuno natovarenog vozila (uključujući sve opcije, opremu, putnike i teret). GVWR se može vidjeti na naljepnici koja se nalazi na pragu vozila.

Preopterećenje



UPOZORENJE - Masa vozila

Stupanj bruto osovinskog opterećenja (GAWR) i stupanj bruto mase vozila (GVWR) za Vaše vozilo nalazi se na naljepnici na vozačevim (ili suvozačevim) vratima. Prekoračenje ovih stupnjeva može uzrokovati nesreću ili oštećenje vozila. Možete izračunati masu Vašeg tereta vaganjem predmeta (i ljudi) prije nego ih stavite u vozilo. Budite oprezni da ne preopterete Vaše vozilo.

7. Sustavi pomoći vozaču

Za sigurniju vožnju	7-4
Sustav izbjegavanja sudara (FCA)(samo prednja kamera)	7-4
Postavke Forward Collision-Avoidance Assist sustava	7-5
Rad Forward Collision-Avoidance Assist sustava	7-6
Neispravnosti i ograničenja Forward Collision-Avoidance Assist sustava	7-10
Sustav izbjegavanja sudara (FCA)(fusion senzor)	7-17
Postavke Forward Collision-Avoidance Assist sustava	7-19
Rad Forward Collision-Avoidance Assist sustava	7-21
Neispravnosti i ograničenja Forward Collision-Avoidance Assist sustava	7-27
Sustav ostanka u traku (LKA)	7-35
Postavke LKA sustava	7-36
Rad LKA sustava	7-37
Neispravnosti i ograničenja LKA sustava	7-40
Izbjegavanje sudara u mrtvom kutu (BCA)	7-43
Postavke BCA sustava	7-45
Rad BCA sustava	7-47
Neispravnosti i ograničenja BCA sustava	7-50
Funkcija sigurnog izlaska (SEW)	7-55
Postavke SEW sustava	7-56
Rad SEW sustava	7-57
Neispravnosti i ograničenja SEW sustava	7-58
Upozorenje na prekoračenje brzine (MSLA).....	7-60
Rad MSLA sustava	7-61
Inteligentno ograničenje brzine (ISLA)(ako je u opremi).....	7-63
Postavke ISLA sustava	7-64
Rad ISLA sustava.....	4-65
Neispravnosti i ograničenja ISLA sustava.....	7-68
Upozorenje na umor vozača (DAW).....	7-70
Postavke DAW sustava	7-71
Rad DAW sustava	7-72
Neispravnosti i ograničenja DAW sustava.....	7-73

Upozorenje na gubitak pažnje (FAW)	7-77
Postavke FAW sustava	7-77
Rad FAW sustava	7-78
Neispravnosti i ograničenja FAW sustava	7-79
Nadzor mrtvog kuta (BVM)	7-82
Postavke BVM sustava	7-82
Rad BVM sustava	7-83
Neispravnosti i ograničenja BVM sustava	7-83
Tempomat (CC)	7-84
Rad tempomata	7-84
Smart tempomat (SCC)	7-88
Postavke smart tempomata	7-88
Rad smart tempomata	7-90
Neispravnosti i ograničenja smart tempomata	7-99
Navigirani smart tempomat (NSCC)	7-104
Postavke NSCC sustava	7-105
Rad NSCC sustava	7-105
Neispravnosti i ograničenja NSCC sustava	7-107
Sustav držanja traka (LFA)	7-110
Postavke LFA sustava	7-110
Rad LFA sustava	7-111
Neispravnosti i ograničenja LFA sustava	7-114
Pomoć na autocesti (HDA)	7-114
Postavke HDA sustava	7-115
Rad HDA sustava	7-116
Neispravnosti i ograničenja HDA sustava	7-119
Pogled unazad (RVM)	7-121
Postavke RVM sustava	7-122
Rad RVM sustava	7-123
Neispravnosti i ograničenja RVM sustava	7-125
Nadzor oko vozila (SVM)	7-126
Postavke SVM sustava	7-126
Rad SVM sustava	7-128
Neispravnosti i ograničenja SVM sustava	7-131

7. Sustavi pomoći vozaču

Izbjegavanje sudara s poprečnim prometom straga (RCCA).....	7-132
Postavke RCCA sustava	7-133
Rad RCCA sustava	7-134
Neispravnosti i ograničenja i RCCA sustava	7-137
Prednja/stražnja pomoć pri parkiranju (PDW)	7-142
Postavke PDW sustava	7-142
Rad PDW sustava	7-143
Neispravnosti i ograničenja PDW sustava.....	7-145
Prednja/stražnja/bočna pomoć pri parkiranju (PDW)	7-148
Postavke PDW sustava	7-148
Rad PDW sustava	7-149
Neispravnosti i ograničenja PDW sustava.....	7-152
Izbjegavanje sudara pri parkiranju unatrag (PCA)	7-155
Postavke PCA sustava.....	7-155
Rad PCA sustava	7-156
Neispravnosti i ograničenja PCA sustava	7-158
Izjava o sukladnosti.....	7-162
Prednji radar	7-162
Stražnji kutni radar	7-162

OPASKA VEZANA UZ SUSTAVE POMOĆI VOZAČU

Nakon ažuriranja softvera infotainment sustava opis svakog sustava pomoći može se razlikovati od ovog u korisničkom priručniku. U tom slučaju za detaljan opis ažuriranja skenirajte QR kod u zasebnom korisničkom priručniku infotainment sustava.

SUSTAV IZBJEGAVANJA SUDARA (FORWARD COLLISION-AVOIDANCE ASSIST, FCA) (SENZOR KAMERA)(AKO JE DIO OPREME)

Osnovna funkcija

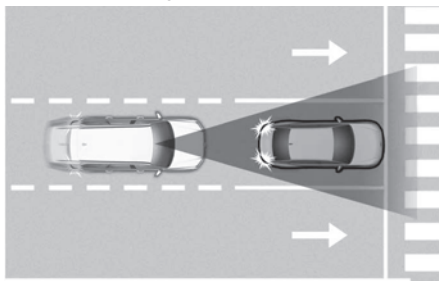

Sustav samostalnog naglog kočenja (Forward Collision-Avoidance Assist) treba smanjiti rizik od nezgode. On stalno prati razmak u odnosu na vozilo ispred ili zamjećuje pješake i cikliste pomoću senzora i, ako je potrebno, upozorava vozača na opasnost od sudara pomoću poruke upozorenja ili alarma upozorenja.

Dodatno Forward Collision-Avoidance Assist sustav može pomoći pri kočenju kako bi smanjio brzinu vozila u sudaru ili izbjegao sudar.

Senzor



[A] : Prednja kamera

Senzori se nalaze na vozilu kako prikazuju ilustracije.



OPREZ

Vodite računa o ovim pretpostavkama kako bi osigurali optimalni učinak ugrađenih senzora:

- Nemojte nikad pokušavati rastavljati senzor ili ga udarati iz bilo kojeg razloga.
- Ako senzor bude oštećen ili zamijenjen, sustav možda neće raditi ispravno. U ovom slučaju preporučujemo da se obratite za pomoć ovlaštenom HYUNDAI trgovcu.
- Nemojte ugrađivati nikakve dodatke ili naljepnice na prednji vjetrobran ili ga zatamnjavati.
- Obratite pozornost da u kameru ne prodre voda ili vlaga. Kamera uvijek mora biti suha.
- Na prednju konzolu nemojte nikad stavljati predmete koji reflektiraju svjetlo (bijeli papir, ogledalo, folija i sl.) Svaka refleksija svjetla može sustav omesti u radu.
- Ako je vozilo opremljeno nosačima, ili vuče prikolicu, senzori Forward Collision-Avoidance Assist sustava možda neće raditi kako bi trebali.

Postavke Forward Collision-Avoidance Assist sustava

Forward safety (sigurnost u smjeru vožnje)

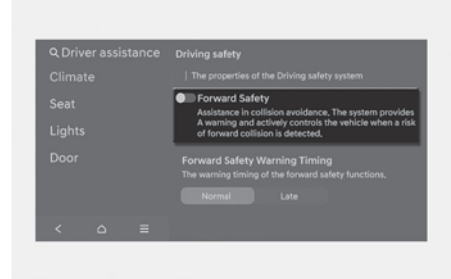

Vozač može aktivirati sustav davanjem kontakta i odabirom **'Setup (Settings) > Vehicle > Driver assistance > Forward safety'**

- Ako odaberete **'Forward Safety'**, sustav izbjegavanja sudara FCA se aktivira. Sustav izbjegavanja sudara FCA upozorava porukama, zvučnim alarmima na mogućnost sudara u ovisnosti od riziku. Također, on uključuje i kočnice u skladu s procjenom rizika od sudara.

Ako 'odkliknete' sustav izbjegavanja sudara FCA je isključen. (🚫) indikator se pali na instrument ploči.



UPOZORENJE

Sustav izbjegavanja sudara FCA se automatski aktivira davanjem kontakta (u ON položaj). Vozač može deaktivirati FCA isključivanjem u LCD zaslonu. Vozač mora biti svjestan okoliša i voziti sigurno, neovisno o statusu rada Forward Collision-Avoidance Assist sustava.

Forward Safety Warning Timing

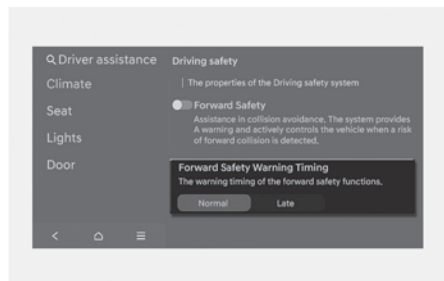

Kad je motor uključen, vozač može podešiti osjetljivost alarma na LCD zaslonu.

Idite: **'Setup (Settings) > Vehicle > Driver assistance > Driving safety > Forward safety warning timing'** kako biste promijenili vrijeme upozorenja

aktivacije Forward Collision-Avoidance Assist sustava za izbjegavanje sudara. Vrijeme upozorenja može biti 'Standard (Normal)'/ 'Late (Later)'. (normal/kasnije)

- Koristite **Standard (Normal)** u normalnim uvjetima prometovanja. Ako se upozorenje sustava čini (pre)osjetljivim, promijenite to u **'Late'**.
 - Ako se odabere **'Late (Later)'**, Forward Collision-Avoidance Assist sustav upozorava sporije tj. sa zadržkom.

OPREZ

- Čak i ako se osjetljivost alarma podešiti na **'Normal'**, ako vozilo ispred naglo zakači, alarm sustava se može učiniti zakašnjelim.
- Odaberite **'Late'** samo u uvjetima vrlo rijetkog prometa pri niskim brzinama kretanja.

Obavijest

- Ako promijenite osjetljivost, upozorenja ostalih sustava mogu se također promijeniti.
- Kad se vozilo iznova pokrene, postavke alarma (osjetljivost i glasnoća) ostaju kako su posljednji put podešene.

Warning methods (načini upozorenja)

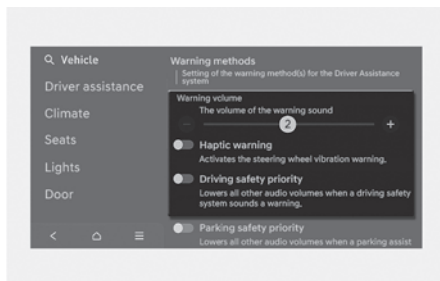

Kad je motor uključen, vozač može podešiti načine upozorenja.

- Glasnoća alarma sustava: **'Settings > Vehicle > Driver assistance > Warning methods > Warning volume'**

No, čak i ako se odabere '0' (isključeno), sustav se neće posve utišati, nego će biti vrlo tih (tj. '1').

- Upozorenje podrhtavanjem: s uključenim vozilom odaberite **'Settings > Vehicle > Driver assistance > Warning methods > Haptic warning'** u postavkama kako biste uključili ili isključili upozorenje podrhtavanjem upravljača (ako je u opremi).
- Ako odaberete 'Driving Safety Priority' (prioritet sigurnosti vožnje): **'Settings > Vehicle > Driver assistance > Warning methods > Driving safety priority'**, glasnoća audio sustava će se privremeno smanjiti kako bi upozorila vozača zvučnim upozorenjem u prilog sigurnije vožnje.

i Obavijest

- Ako promijenite glasnoću ili upozorenje podrhtavanjem, upozorenja ostalih sustava mogu se također promijeniti.
- Kad se vozilo iznova pokrene, postavke alarma (osjetljivost i glasnoća) ostaju kako su posljednji put podešene.
- Moguće je da, u ovisnosti o opremi vozila, menu postavki (Settings) ne postoji.
- Ako se Haptic Warning (upozorenje podrhtavanjem upravljača) isključi dok je Warning volume (glasnoća upozorenja) u položaju '0' (isključeno), Warning volume će aktivirati na razini '2' (srednje).
- Ako se Warning volume (glasnoća upozorenja) isključi (položaj '0'), Haptic Warning (upozorenje podrhtavanjem upravljača) će se uključiti.
- U ovisnosti o regiji i ažuriranju infotainment sustava, meni postavki može biti prikazan kao 'Warning Sound and Haptic' ili 'Warning Methods'.

Rad Forward Collision-Avoidance Assist sustava

Osnovna funkcija

Upozorenja i nadzor sustava

Osnovna funkcija Forward Collision-Avoidance Assist sustava je da upozori vozača i upravlja vozilom u ovisnosti o opasnosti od sudara: 'Collision Warning' (upozorenje na sudar), 'Emergency Braking' (kočenje u nuždi) i 'Stopping vehicle and ending brake control' (zaustavljanje vozila i prekid kočenja).

Collision Warning (upozorenje na sudar)

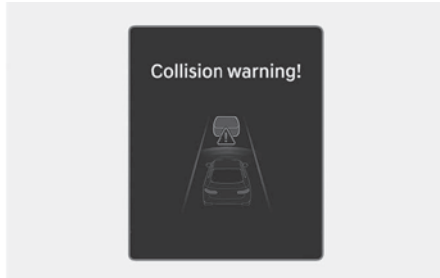

Kako bi vozača upozorio na opasnost od sudara, poruka upozorenja se prikazuje na LCD zaslonu praćena treptanjem indikatora (⚠), zvučnim upozorenjem i podrhtavanjem upravljača (ako je taj sustav u opremi).

- Ako je ispred opaženo vozilo, sustav će biti aktivan kad se vaše vozilo kreće brzinama između 10 i 180 km/h.
- Ako je ispred vozila opažen pješak ili ciklist, sustav će biti aktivan kad je brzina kretanja vozila između 10 i 80 km/h.

Emergency Braking (kočenje u nuždi)

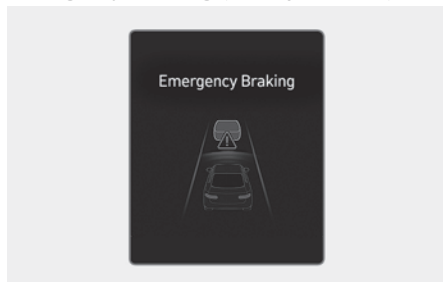

- Kako bi vozača upozorio na kočenje, poruka '**Emergency Braking**' će se pokazati na LCD zaslonu praćena treptanjem (↔) indikatora te zvučnim upozorenjem i podrhtavanjem upravljača (ako je taj sustav u opremi).

Kočenje u nuždi će se aktivirati u sljedećim uvjetima.

- Vozilo ili motocikl:

Sustav radi kad je brzina kretanja između 10 i 60 km/h.

- Pješak ili ciklist:

Ako je ispred vozila opažen pješak ili ciklist, sustav će biti aktivan kad je brzina kretanja vozila između 10 i 60 km/h.

UPOZORENJE

Operativni doseg funkcionalnosti FCA sustava se može smanjiti u ovisnosti o prometnim uvjetima ili okolišu vozila.

Stopping vehicle and ending brake control (zaustavljanje vozila i prekid kočenja)



Kad je vozilo zaustavljeno kočenjem od strane sustava, na LCD zaslonu će se pojaviti poruka upozorenja '**Drive carefully**' (vozite pažljivo).

Radi vlastite sigurnosti, vozač bi trebao pritisnuti pedalu kočnice i provjeriti okolišnu situaciju.

- Nadzor nad kočnicama prestaje cca 2 sekunde nakon potpunog zaustavljanja vozila.

UPOZORENJE

- Radi vlastite sigurnosti baratajte postavkama Forward Collision-Avoidance Assist sustava samo kad je vozilo parkirano na sigurnom.
- Forward Collision-Avoidance Assist sustav neće raditi u svim situacijama i ne može spriječiti sve sudare.
- Vozač je isključivo i jedino odgovoran za sigurno upravljanje vozilom. Nemojte se oslanjati isključivo na Forward Collision-Avoidance Assist sustav; održavajte sigurnosni razmak i kočite ako je to potrebno.

- Nemojte NIKAD pokušati namjerno isprovocirati aktivaciju sustava i dovesti tako u opasnost pješake, bicikliste, životinje ili tuđu imovinu. Moguće su ozljede sa smrtnim posljedicama.
- Forward Collision-Avoidance Assist sustav se možda neće aktivirati ako vozač već koči da bi izbjegao sudar.
- Za vrijeme aktivacije sustava moguće je naglo kočenje. To može izazvati ozljede putnika ili oštećenje predmeta i vozila. Uvijek budite vezani, a svi predmeti osigurani od pomicanja.
- Ako neki drugi sustav u vozilu upravo prikazuje ili emitira poruku upozorenja, poruke upozorenja Forward Collision-Avoidance Assist sustava možda neće biti prikazane/emistirane.
- Ako je u vozilu ili oko njega visoka razina buke, možda nećete čuti upozorenja Forward Collision-Avoidance Assist sustava.
- Ako i postoji neispravnost u radu Forward Collision-Avoidance Assist sustava, kočnice će funkcionirati normalno.
- Ako za vrijeme kočenja u nuždi od strane sustava vozač naglo zakrene upravljač ili pritisne pedalu gasa do kraja, kočenje će prestati.



OPREZ

- Osjetilni domet Forward Collision-Avoidance Assist sustava se u ovisnosti o uvjetima oko i ispred vozila može promijeniti ili smanjiti. U ovisnosti o brzini kretanja sustav može samo upozoriti vozača ili do upozorenja možda uopće ne dođe.
- Aktivacija Forward Collision-Avoidance Assist sustava ovisi o procjeni rizika koja ovisi o brzini vozila, brzini drugih vozila, smjeru vožnje i okolišnim uvjetima.
- Forward Collision-Avoidance Assist sustav može biti ograničen u svojem djelovanju ili potpuno neaktivan ako je brzina vozila previsoka ili je vozilo ispred jako udaljeno.



Obavijest

- Ako je sudar neizbježan, sustav može dodati sustavu kočenja punu snagu ako vozač ne koči dovoljno jako.
- Slike, prikazi i boje mogu se prikazati drugačije od ilustracija u priručniku u ovisnosti o odabranoj temi instrument ploče.

Neispravnost i ograničenja sustava

Neispravnost sustava

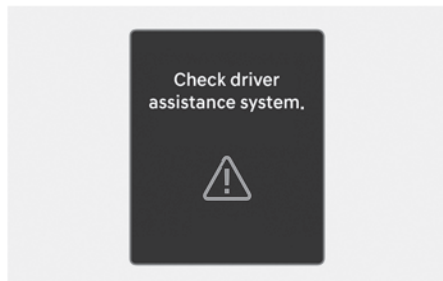

Ako Forward Collision-Avoidance Assist sustav ne radi kako bi trebao, (🚗) indikator upozorenja sustava će se uključiti uz i poruka upozorenja **'Check driver assistance system'** će se prikazati te glavni indikator upozorenja (⚠️) i (🚗) će se uključiti. U ovom slučaju preporučujemo da se obratite za pomoć ovlaštenom HYUNDAI trgovcu.

Sistem isključen

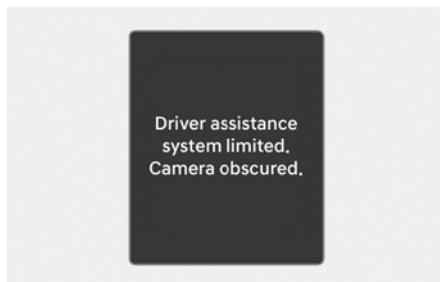

Kad je vjetrobran gdje se nalazi kamera, poklopac senzora ili senzor zaprljan ili prekriven stranom stvari poput snijega ili kiše i blata, to može dovesti do privremenog isključenja sustava.

Ako se to dogodi, vozač će biti upozoren pomoću odgovarajuće poruke: 'Forward Safety system(s) disabled. Camera obscured' ili the **'Driver Assistance system limited. Camera obscured'** i uključit će se indikatori (⚠️) i (🚗) na LCD zaslonu.

Ovo nije znak neispravnosti Forward Collision-Avoidance Assist sustava. Da bi sustav opet profunkcionirao očistite staklo, poklopac senzora i senzor.

Ako sustav ne profunkcionira normalno nakon što su naslage (snijeg, kiša, led ili prljavština) uklonjene, preporučujemo da posjetite ovlaštenog HYUNDAI trgovca.



UPOZORENJE

- Iako na LCD zaslonu nije prikazana poruka upozorenja, sustav možda neće raditi ispravno.
- Forward Collision-Avoidance Assist sustav možda neće ispravno funkcionirati u okolišu gdje sustav ne detektira ništa (npr. otvoreno područje).
- Ako se vozilo isključi i ponovno pokrene dok je kamera blokirana ili neispravna, stanje je nepromijenjeno. Stoga Forward Collision-Avoidance Assist sustav ne može raditi kako bi trebao.

Ograničenja sustava

Vozač treba biti osobito oprezan u sljedećim situacijama, jer sustav možda neće reagirati kako bi trebao:

- Senzor ili njegova blizina su zaprljani stranim tvarima.
- Kamera je izložena visokoj ili niskoj temperaturi.
- Leća kamere ne može dobro raditi zato što su stakla na vozilu prljava ili naknadno tretirana (zatamnjena pomoću folije i sl.), staklo je napuklo ili je na njemu strana tvar (naljepnica, kukac i sl.)
- Vлага nije uklonjena s vjetrobrana ili je on zaleđen.
- Tekućina za pranje stakla se kontinuirano nanosi ili rade brisači.
- Izuzetno jako kiši ili sniježi, ili je gusta magla.
- Područje ispred vozila je zaslijepljeno suncem.
- Ulična rasvjeta ili svjetlo vozila koje dolazi u susret se reflektira od mokrog kolnika ili lokvi na njemu.
- Na prednjoj se konzoli nalazi neki predmet.
- Drugo vozilo vuče vaše.
- Razina svjetla oko vozila je izuzetno visoka.
- Okoliš je jako taman poput tunela i sl.
- Razina vanjskog svjetla se je naglo promijenila, primjerice na ulasku u ili izlasku iz tunela.
- Razina osvjetljenja je preniska za rad kamere (primjerice vožnja kroz tunel s isključenim svjetlima ili svjetla nisu dovoljno svijetla).
- Vozite kroz dim, paru ili sjenu.

- Detektiran je samo dio pješaka ili motocikliste ili vozila.
- Vozilo ispred je specijalno, poput teško natovarenog tegljača ili prikolice.
- Vozilo ispred nema uključena stražnja svjetla, nema stražnja svjetla, ima asimetrična stražnja svjetla ili stražnja svjetla bacaju snop pod kutem.
- Razina svjetla je niska, a vozilo ispred nema uključena svjetla ili ona ne rade dobro.
- Stražnji kraj vozila ispred je malen, ili vozilo ne izgleda normalno, jako je nagnuto u jednu stranu, prevrnutu ili je samo jedna strana vozila vidljiva.
- Razmak od tla vozila ispred je vrlo nizak ili visok.
- Vozilo, motocikl, pješak ili biciklist se iznenada pojave ispred vozila.
- Vozilo ili motocikl ispred su kasno uočeni.
- Motocikl ili vozilo ispred je odjednom blokirano nekom preprekom.
- Motocikl ili vozilo ispred je naglo zakočilo ili promijenilo prometni trak.
- Vozilo ispred je deformirano (nepravilnog oblika).
- Motocikl ili vozilo ispred se kreće jako sporo ili jako brzo.
- Motocikl ili vozilo ispred je prekriveno snijegom.
- Vi napuštate ili se vraćate u prometni trak.
- Vozilo je nestabilno u vožnji.
- Vozite u kružnom toku i vozilo ispred nije detektirano.

- Kontinuirano vozite u krug.
- Motocikl ili vozilo ispred je nepravilnog oblika.
- Vozite po neravnoj cesti s velikim promjenama nagiba i uspona.
- Pješak ili motociklist nisu ispravno uočeni, jer se drže nepravilno; primjerice pješak hoda pogrbljeno.
- Pješak ili motociklist nisu ispravno uočeni jer su odjeveni tako da ili na sebi imaju opremu koja im narušava siluetu.



Ova ilustracija prikazuje obrise pješaka, vozila, bicikliste i motocikliste koje će kamera ispravno detektirati.

- Pješak ili ciklist se brzo pojave pred vozilom.
- Pješak ili ciklist ispred vozila je iznimno nizak ili se krivo drži.
- Pješak ili ciklist ispred vozila su invazivni.
- Pješak ili ciklist se kreću okomito na smjer kretanja vozila.
- Ispred vozila je velika grupa biciklista ili pješaka.
- Pješak ili motociklist imaju na sebi odjeću koja ih stapa s okolinom.

- Pješaka ili ciklistu je teško razaznati od pozadine koja je sličnog izgleda.
- Vozite uz pješake, bicikliste, prometne znakove, konstrukcije i sl. u blizini križanja.
- Vozite na parkiralištu.
- Vozilo se koristi unutar zgrade poput podzemne garaže.
- Vozilo prolazi kroz gradilište, vozi po makadamu ili iznad metalne podloge poput pruge ili prolazi kroz naplatne kućice i sl.
- Vožnja u zavoju ili po nagnutoj cesti.
- Vozite uz cestu gdje su posađena drveća ili stupovi rasvjete.
- Loši uvjeti na cesti su izazvali vrlo velike vibracije vozila.
- Senzor iznenada ima veliku promjenu u prepoznavanju (primjerice prelazak preko prijevoja).
- Vaše je vozilo iznimno visoko ili nisko zbog pretovara ili nenormalnog tlaka u gumama.
- Vožnja po cestu čije je rubove prerasla trava ili drveće.
- Postoje jake elektromagnetske smetnje poput vožnje u području sa snažnim radio valovima ili električnim smetnjama.



UPOZORENJE

- **Vožnja u zavoju.**

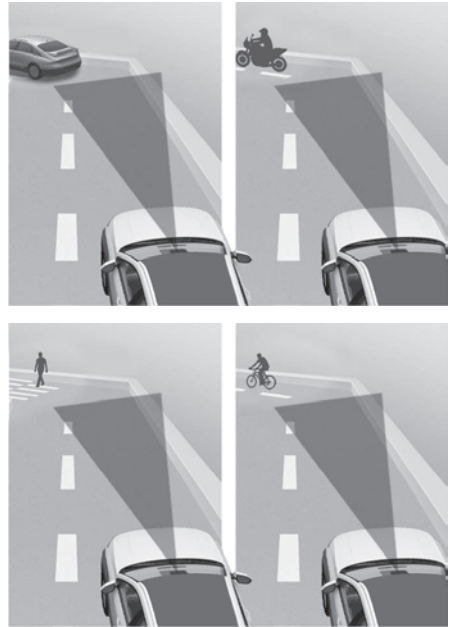

Efikasnost Forward Collision-Avoidance Assist sustava kopni u zavoju.

FCA možda neće prepoznati vozilo, pješake ili cikliste ispred koje se nalazi u istom prometnom traku. FCA može nepotrebno prikazati poruku upozorenja, baš kao i zvučni alarm, ili se može dogoditi da do upozorenja bilo koje vrste uopće ne dođe, jer sustav ni nije detektirao vozilo koje je u zavoju i zato se izmahnulo iz vaše ravne linije.

Dok se nalazite u zavoju vozite osobito oprezno, održavajte sigurnosni razmak i, ako je potrebno, pritisnite pedalu kočnice kako biste održali potrebnu sigurnosnu udaljenost.

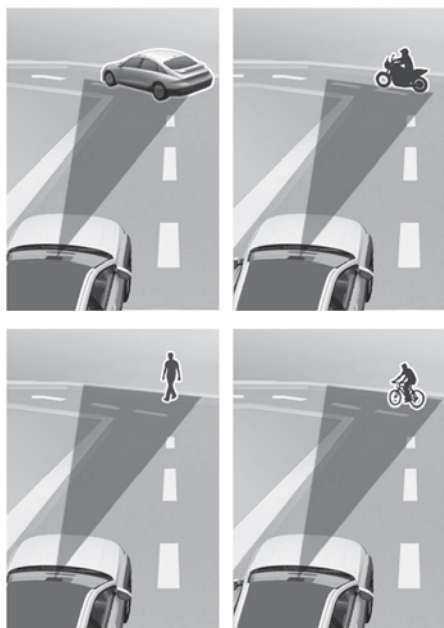

Efikasnost Forward Collision-Avoidance Assist sustava kopni u zavojima. FCA će možda prepoznati vozilo, pješake ili cikliste ispred koje se nalazi u drugom prometnom traku.

Sustav se možda aktivira nepotrebno i upozori vozača ili samostalno počne kočiti.

Provjerite koje su ograničenja rada Forward Collision-Avoidance Assist sustava.

• Vožnja po nagibima





Efikasnost Forward Collision-Avoidance Assist sustava kopni na nagibima te možda neće moći prepoznati vozilo, pješaka ili ciklistu ispred u istom prometnom traku.

FCA može nepotrebno prikazati poruku upozorenja, baš kao i zvučni alarm, ili se može dogoditi da do upozorenja bilo koje vrste uopće ne dođe.

Kad FCA iznenada 'zapazi' vozilo ispred prilikom prelaska preko prijevoja, može se dogoditi snažno kočenje.

Dok se nalazite na usponima vozite osobito oprezno i, ako je potrebno, pritisnite pedalu kočnice.

• Promjena prometnog traka



[A] : Vaše vozilo

[B] : Vozilo u prestrojavanju

- Kad vozilo koje vozi u prometnom traku do vas skrene u vaš prometni trak, možda neće biti 'zapaženo' od Forward Collision-Avoidance Assist sustava dok ne uđe u područje prepoznavanja. Posebno ako se vozilo do vas naglo prestroji ispred vas veća je vjerojatnost da ga Forward Collision-Avoidance Assist sustav neće prepoznati. Uvijek pažljivo vozite, ako je potrebno, pritisnite pedalu kočnice kako biste održali potreban razmak i skrenite u stranu kao biste izbjegli sudar.

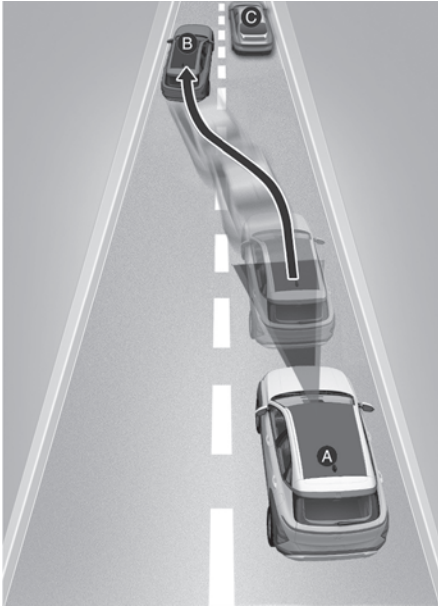

[A] : Vaše vozilo,

[B] : Vozilo u prestrojavanju

[C] : Vozilo u istom traku

Kad zaustavljeno vozilo ispred vas izađe iz prometnog traka, Forward Collision-Avoidance Assist sustav možda neće opaziti vozilo koje se sad nalazi ispred vas. Uvijek pažljivo vozite i, ako je potrebno, pritisnite pedalu kočnice kako biste održali potreban razmak i skrenite u stranu kao biste izbjegli sudar.

• Prepoznavanje vozila

Ako vozilo ispred vas ima težak teret koji viri straga, ili ako vozilo ispred vas ima povećan odmak od tla to može izazvati opasnu situaciju.

Forward Collision-Avoidance Assist sustav možda neće prepoznati teret koji straga 'viri' iz teretnog vozila. U ovom slučaju morate održavati dovoljan razmak i paziti na pravovremeno kočenje kako biste izbjegli moguću nezgodu.

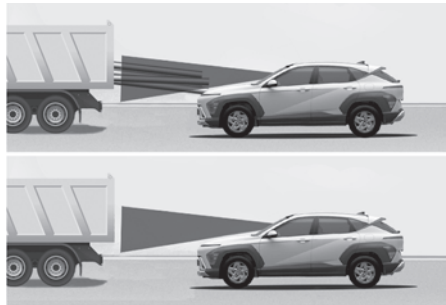



UPOZORENJE

- Prije vuče drugog vozila obavezno isključite Forward Collision-Avoidance Assist sustav u LCD zaslonu. Dok vučete vozilo Forward Collision-Avoidance Assist sustav može iznenada aktivirati kočnice i izazvati nalet vučenog vozila na vaše.
- Sustav se može aktivirati ako su predmeti ispred vozila oblikom slični vozilima, pješacima ili motociklistima.
- Sustav ne raspoznaje tj. ne djeluje na bicikle i manje objekte na kotačima poput prtljage, kolica za kupnju i sl.
- Sistem se može privremeno isključiti ili ne raditi ispravno ako je pod snažnim utjecajem elektromagnetskih valova
- Forward Collision-Avoidance Assist sustav možda neće raditi u prvih 15 sekundi nakon pokretanja vozila dok traje inicijalizacija prednje kamere.

SUSTAV IZBJEGAVANJA SUDARA (FORWARD COLLISION-AVOIDANCE ASSIST, FCA) (FUSION SENZOR)(AKO JE DIO OPREME)

Osnovna funkcija

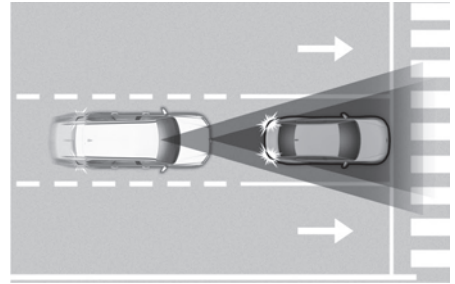

Sustav samostalnog naglog kočenja (Forward Collision-Avoidance Assist) treba smanjiti rizik od nezgode. On stalno prati razmak u odnosu na vozilo ispred ili zamjećuje pješake i cikliste pomoću senzora i, ako je potrebno, upozorava vozača na opasnost od sudara pomoću poruke upozorenja ili alarma upozorenja.

Dodatno Forward Collision-Avoidance Assist sustav može pomoći pri kočenju kako bi smanjio brzinu vozila u sudaru ili izbjegao sudar.

Funkcija skretanja u križanju

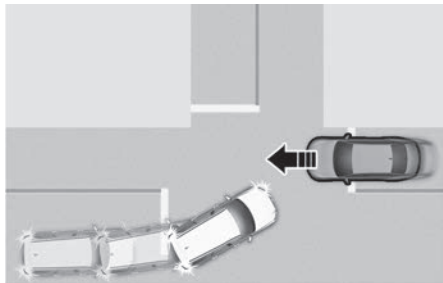

Funkcija skretanja u križanju će pomoći izbjeći sudar s vozilom koje dolazi iz suprotnog smjera tijekom skretanja u lijevo u križanju (desno kod RHD izvedbi vozila) s uključenim žmigavcem aktivacijom kočnica u slučaju potrebe.

Funkcija izravnog dolaska

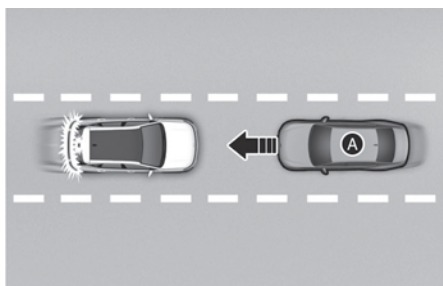

[A] : Vozilo u dolasku

Funkcija izravnog dolaska će pomoći smanjenjem brzine prije sudara s vozilom koje dolazi iz suprotnog smjera.

Senzori

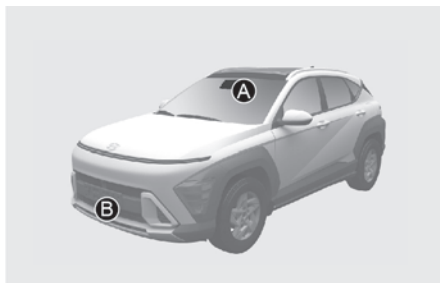

[A] : Prednja kamera

[B] : Prednji radar

Senzori se nalaze na vozilu kako prikazuju ilustracije.



OPREZ

Vodite računa o ovim pretpostavkama kako bi osigurali optimalni učinak ugrađenih senzora:

- Nemojte nikad pokušavati rastavljati senzor ili ga udarati iz bilo kojeg razloga.
- Ako senzor bude oštećen ili zamijenjen, sustav izbjegavanja sudara FCA možda neće raditi ispravno. U ovom slučaju preporučujemo da se obratite za pomoć ovlaštenom HYUNDAI trgovcu.
- Nemojte ugrađivati nikakve dodatke ili naljepnice na prednji vjetrobran ili ga zatamnjivati.
- Obratite pozornost da u kameru ne prođe voda ili vlaga. Kamera uvijek mora biti suha.
- Na prednju konzolu nemojte nikad stavljati predmete koji reflektiraju svjetlo (bijeli papir, ogledalo, folija i sl.) Svaka refleksija svjetla može sustav omesti u radu. Osim toga, dodaci mogu omesti sustav odmagljivanja prednjeg stakla što može također sustav omesti u radu.

- Nemojte ugrađivati nikakve dodatke poput dodatnih nosača registarskih pločica ili naljepnica u područje senzora. Također, nemojte mijenjati odbojnik drugačijim. Sve to može utjecati na efikasnost senzora.
- Nemojte mijenjati položaj registarske pločice. Moguće je da će to negativno utjecati na rad prednjeg radara.
- Senzor i kamera uvijek moraju biti čisti od prljavština.

Za pranje vozila koristite samo meke krpe. Također, nemojte mlaz vode pod visokim tlakom usmjeravati izravno u senzor na odbojniku.

- Pazite da ne udarite područje senzora. Ako se senzor izbije iz ležišta možda neće raditi ispravno iako na LCD zaslonu neće pokazati nikakvu poruku upozorenja. U ovom slučaju preporučujemo da se obratite za pomoć ovlaštenom HYUNDAI trgovcu
- Koristite samo originalni HYUNDAI poklopac senzora. Nemojte lakirati poklopac senzora.
- Ako je vozilo opremljeno nosačima, ili vuče prikolicu, senzori Forward Collision-Avoidance Assist sustava možda neće raditi kako bi trebali.

Postavke Forward Collision-Avoidance Assist sustava

Forward safety (sigurnost u smjeru vožnje)

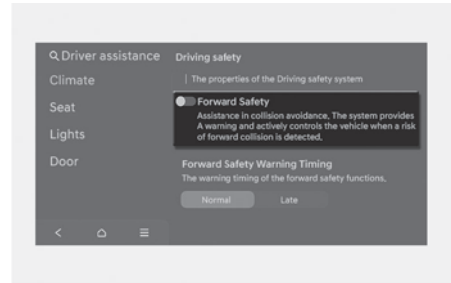

Vozač može aktivirati sustav davanjem kontakta i odabirom **'Settings > Vehicle > Driver assistance > Forward safety'**

- Ako odaberete **'Forward Safety'**, sustav izbjegavanja sudara FCA se aktivira. Sustav izbjegavanja sudara FCA upozorava porukama, zvučnim alarmima na mogućnost sudara u ovisnosti o riziku. Također, on uključuje i kočnice u skladu s procjenom rizika od sudara. Ako 'odkliknete' sustav izbjegavanja sudara FCA je isključen. (☞) indikator se pali na instrument ploči.

UPOZORENJE

Sustav izbjegavanja sudara FCA se automatski aktivira davanjem kontakta (u ON položaj). Vozač može deaktivirati FCA isključivanjem u LCD zaslonu. Vozač mora biti svjestan okoliša i voziti sigurno, neovisno o statusu rada Forward Collision-Avoidance Assist sustava.

OPREZ

Postavke za Forward safety uključuju 'Basic function' (osnovna funkcija) i 'Junction Turning' (funkcija skretanja u križanju) i 'Direct Oncoming' (funkcija izravnog dolaska).

Warning Timing

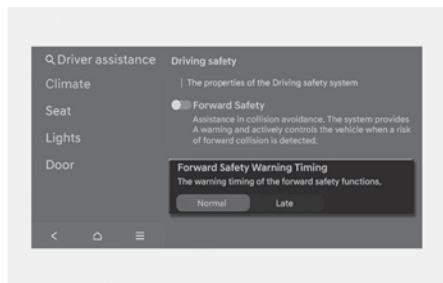

Kad je motor uključen, vozač može podeliti osjetljivost alarma na LCD zaslonu.

Idite: **'Settings > Vehicle > Driver assistance > Driving safety > Forward Safety Warning Timing'** kako biste promijenili vrijeme upozorenja aktivacije Forward Collision-Avoidance Assist sustava za izbjegavanje sudara. Vrijeme upozorenja može biti **'Standard (Normal)'**/'Late (Later)'. (normal/kasnije)

- Koristite **Standard (Normal)** u normalnim uvjetima prometovanja. Ako se upozorenje sustava čini (pre)osjetljivim, promijenite to u **'Late'**.
 - Ako se odabere **'Late (Later)'**, Forward Collision-Avoidance Assist sustav upozorava sporije tj. sa zadržkom.

OPREZ

- Čak i ako se osjetljivost alarma podesi na **'Normal'**, ako vozilo ispred naglo zakoči, alarm sustava se može učiniti zakašnjelim.
- Odaberite **'Late'** samo u uvjetima vrlo rijetkog prometa pri niskim brzinama kretanja.

Warning methods (načini upozorenja)

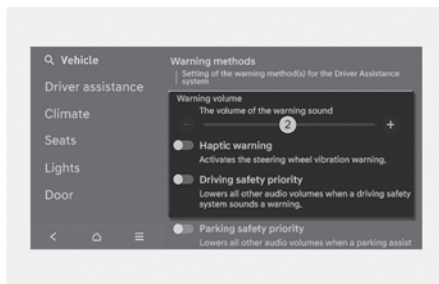

Kad je motor uključen, vozač može podeliti načine upozorenja.

- Glasnoća alarma sustava: **'Settings > Vehicle > Driver assistance > Warning methods > Warning volume'**
No, čak i ako se odabere '0' (isključeno), sustav se neće posve utišati, nego će biti vrlo tih (tj. '1').
- Upozorenje podrhtavanjem: s uključenim vozilom odaberite **'Settings > Vehicle > Driver assistance > Warning methods > Haptic warning'** u postavkama kako biste uključili ili isključili upozorenje podrhtavanjem upravljača (ako je u opremi).
- Ako odaberete **'Driving Safety Priority' (prioritet sigurnosti vožnje): 'Settings > Vehicle > Driver assistance > Warning methods > Driving safety priority'**, glasnoća audio sustava će se privremeno smanjiti kako bi upozorila vozača zvučnim upozorenjem u prilog sigurnije vožnje.

i Obavijest

- Ako promijenite glasnoću ili upozorenje podrhtavanjem, upozorenja ostalih sustava mogu se također promijeniti.
- Kad se vozilo iznova pokrene, postavke alarma (osjetljivost i glasnoća) ostaju kako su posljednji put podešene.
- Moguće je da, u ovisnosti o opremi vozila, menu postavki (Settings) ne postoji.
- Ako se Haptic Warning (upozorenje podrhtavanjem upravljača) isključi dok je Warning volume (glasnoća upozorenja) u položaju '0' (isključeno), Warning volume će aktivirati na razini '2' (srednje).
- Ako se Warning volume (glasnoća upozorenja) isključi (položaj '0'), Haptic Warning (upozorenje podrhtavanjem upravljača) će se uključiti.
- U ovisnosti o regiji i ažuriranju infotainment sustava, meni postavki može biti prikazan kao 'Warning Sound and Haptic' ili 'Warning Methods'.

Rad Forward Collision-Avoidance Assist sustava

Osnovna funkcija

Upozorenja i nadzor sustava

Osnovna funkcija Forward Collision-Avoidance Assist sustava je da upozori vozača i upravlja vozilom u ovisnosti o opasnosti od sudara: 'Collision Warning' (upozorenje na sudar), 'Emergency Braking' (kočenje u nuždi) i 'Stopping vehicle and ending brake control' (zaustavljanje vozila i prekid kočenja).

Collision Warning (upozorenje na sudar)

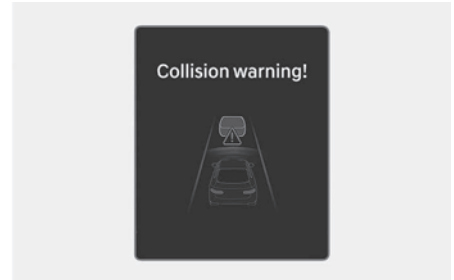

- Kako bi vozača upozorio na opasnost od sudara, poruka upozorenja se prikazuje na LCD zaslonu praćena treptanjem indikatora (⚠️), zvučnim upozorenjem i podrhtavanjem upravljača (ako je taj sustav u opremi).
- Ako je ispred opaženo vozilo, sustav će biti aktivan kad se vaše vozilo kreće brzinama između 10 i 200 km/h.
- Ako je ispred vozila opažen pješak ili ciklist, sustav će biti aktivan kad je brzina kretanja vozila između 10 i 85 km/h.

Emergency Braking (kočenje u nuždi)

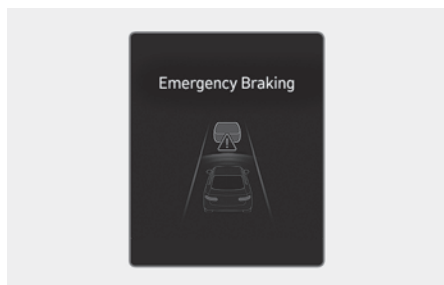

Kako bi vozača upozorio na kočenje, poruka **'Emergency Braking'** će se pokazati na LCD zaslonu praćena treptanjem (🔊) indikatora te zvučnim upozorenjem i podrhtavanjem upravljača (ako je taj sustav u opremi).

Kočenje u nuždi će se aktivirati u sljedećim uvjetima.

- Vozilo ili motocikl:

	Vaše vozilo	Zaustavljeno vozilo
Slabo kočenje	brzina 10-200 km/h	
Jako kočenje	10-130 km/h	10-75 km/h

- Pješak ili ciklist:

Ako je ispred vozila opažen pješak ili ciklist, sustav će biti aktivan kad je brzina kretanja vozila između 10 i 65 km/h.

Stopping vehicle and ending brake control (zaustavljanje vozila i prekid kočenja)

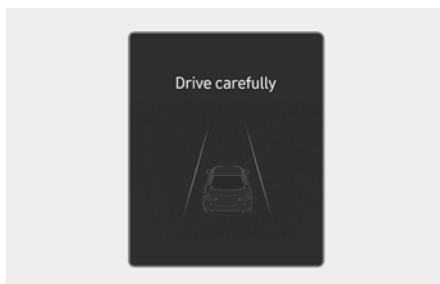

Kad je vozilo zaustavljeno kočenjem od strane sustava, na LCD zaslonu će se pojaviti poruka upozorenja **'Drive carefully'** (vozite pažljivo).

Radi vlastite sigurnosti, vozač bi trebao pritisnuti pedalu kočnice i provjeriti okolišnu situaciju.

- Nadzor nad kočnicama prestaje cca 2 sekunde nakon potpunog zaustavljanja vozila.

Junction Turning function (Funkcija skretanja u križanju)

Upozorenja i nadzor sustava

Funkcija skretanja u križanju je da upozori vozača i upravlja vozilom u ovisnosti o opasnosti od sudara: 'Collision Warning' (upozorenje na sudar), 'Emergency Braking' (kočenje u nuždi) i 'Stopping vehicle and ending brake control' (zaustavljanje vozila i prekid kočenja).

Collision Warning (upozorenje na sudar)

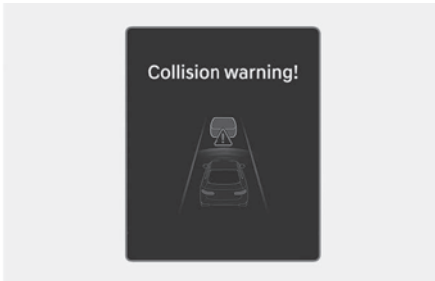

- Kako bi vozača upozorio na opasnost od sudara, poruka upozorenja '**Collision Warning**' se prikazuje na LCD zaslonu praćena zvučnim upozorenjem, treptanjem (⚡) indikatora i podrhtavanjem upravljača (ako je taj sustav u opremi).
- Sustav će biti aktivan kad se vaše vozilo kreće brzinama između 10 i 30 km/h, a vozilo ili motocikl iz suprotnog smjera se kreće između 30 i 70 km/h.

Emergency Braking (kočenje u nuždi)

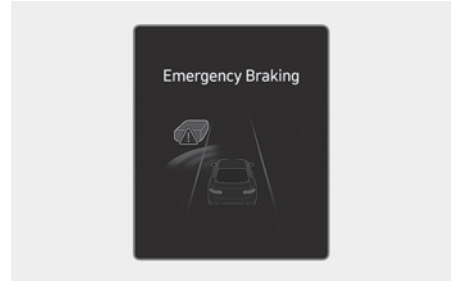

Kako bi vozača upozorio na kočenje, poruka '**Emergency Braking**' će se pokazati na LCD zaslonu praćena zvučnim upozorenjem, treptanjem indikatora (⚡) i podrhtavanjem upravljača (ako je taj sustav u opremi).

U slučaju kočenja u nuždi, sustav koči punom snagom kako bi se spriječio sudar s vozilom iz suprotnog smjera.

- Sustav će biti aktivan kad se vaše vozilo kreće brzinama između 10 i 30 km/h, a vozilo iz suprotnog smjera ili motocikl se kreće između 30 i 70 km/h.

i Obavijest

Ako je vozač na lijevom sjedalu (LHD izvedba), sustav je aktivan samo kad se skreće ulijevo. Ako je vozač na desnom sjedalu (RHD izvedba), sustav je aktivan samo kad se skreće udesno.

Stopping vehicle and ending brake control (zaustavljanje vozila i prekid kočenja)

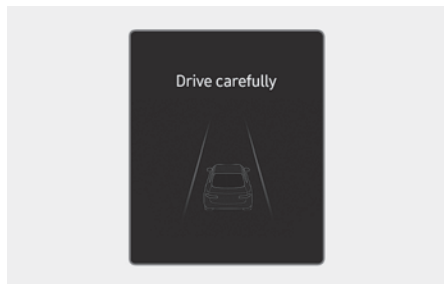

- Kad je vozilo zaustavljeno kočenjem od strane sustava, na LCD zaslonu će se pojaviti poruka upozorenja 'Drive carefully' (vozite pažljivo). Radi vlastite sigurnosti, vozač bi trebao pritisnuti pedalu kočnice i provjeriti okolišnu situaciju.
- Nadzor nad kočnicama prestaje cca 2 sekunde nakon potpunog zaustavljanja vozila.

Direct Oncoming function (funkcija izravnog dolaska)

Funkcija izravnog dolaska će upozoriti vozača i upravljati vozilom u ovisnosti o opasnosti od sudara: 'Collision Warning' (upozorenje na sudar), 'Emergency Braking' (kočenje u nuždi) i 'Stopping vehicle and ending brake control' (zaustavljanje vozila i prekid kočenja).

Collision Warning (upozorenje na sudar)

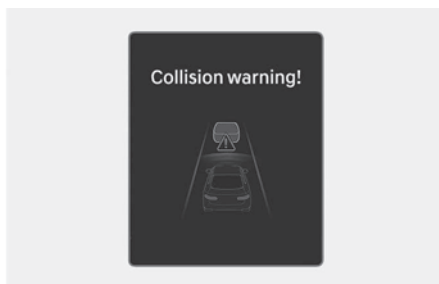

Kako bi vozača upozorio na opasnost od sudara, poruka upozorenja se prikazuje na LCD zaslonu praćena zvučnim upozorenjem, treptanjem indikatora (☞) i podrhtavanjem upravljača (ako je taj sustav u opremi).

- Sustav će biti aktivan kad se vaše vozilo kreće brzinama između 10 i 30 km/h.

Emergency Braking (kočenje u nuždi)

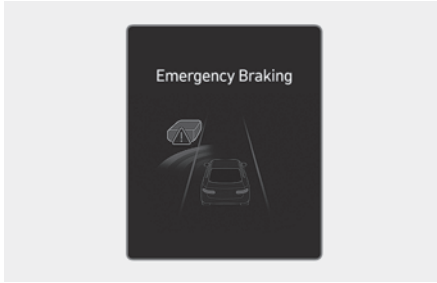

Kako bi vozača upozorio na kočenje, poruka **'Emergency Braking'** će se pokazati na LCD zaslonu praćena praćena treptanjem (↔) indikatora te zvučnim upozorenjem i podrhtavanjem upravljača (ako je taj sustav u opremi).

U slučaju kočenja u nuždi, sustav koči punom snagom kako bi se spriječio sudar s vozilom iz suprotnog smjera.

- Sustav će biti aktivan kad se vaše vozilo kreće brzinama između 10 i 30 km/h.

Stopping vehicle and ending brake control (zaustavljanje vozila i prekid kočenja)



- Kad je vozilo zaustavljeno kočenjem od strane sustava, na LCD zaslonu će se pojaviti poruka upozorenja **'Drive carefully'** (vozite pažljivo).

Radi vlastite sigurnosti, vozač bi trebao pritisnuti pedal kočnice i provjeriti okolišnu situaciju.

- Nadzor nad kočnicama prestaje cca 2 sekunde nakon potpunog zaustavljanja vozila.



OPREZ

Ako vaše vozilo, ili vozilo iz suprotnog smjera ne voze pravocrtno, upozorenje i nadzor od strane Direct Oncoming funkcije (funkcija izravnog dolaska) može biti zakašnjelo ili se možda uopće ne dogodi.



UPOZORENJE

- Radi vlastite sigurnosti baratajte postavkama Forward Collision-Avoidance Assist sustava samo kad je vozilo parkirano na sigurnom.
- Forward Collision-Avoidance Assist sustav neće raditi u svim situacijama i ne može spriječiti sve sudare.
- Vozač je isključivo i jedino odgovoran za sigurno upravljanje vozilom. Nemojte se oslanjati isključivo na Forward Collision-Avoidance Assist sustav; održavajte sigurnosni razmak i kočite ako je to potrebno.
- Nemojte NIKAD pokušati namjerno isprovocirati aktivaciju sustava i dovesti tako u opasnost pješake, bicikliste, životinje ili tuđu imovinu. Moguće su ozljede sa smrtnim posljedicama.
- Forward Collision-Avoidance Assist sustav se možda neće aktivirati ako vozač već koči da bi izbjegao sudar.
- Za vrijeme aktivacije sustava moguće je naglo kočenje. To može izazvati ozljede putnika ili oštećenje predmeta i vozila. Uvijek budite vezani, a svi predmeti osigurani od pomicanja.
- Ako neki drugi sustav u vozilu upravo prikazuje ili emitira poruku upozorenja, poruke upozorenja Forward Collision-Avoidance Assist sustava možda neće biti prikazane/emitrirane.
- Ako je u vozilu ili oko njega visoka razina buke, možda nećete čuti upozorenja Forward Collision-Avoidance Assist sustava.
- Ako i postoji neispravnost u radu Forward Collision-Avoidance Assist sustava, kočnice će funkcionirati normalno.
- Ako za vrijeme kočenja u nuždi od strane sustava vozač naglo zakrene upravljač ili pritisne pedalu gasa do kraja, kočenje će prestati.

OPREZ

- Osjetilni domet Forward Collision-Avoidance Assist sustava se u ovisnosti o uvjetima oko i ispred vozila može promijeniti ili smanjiti. U ovisnosti o brzini kretanja sustav može samo upozoriti vozača ili do upozorenja možda uopće ne dođe.
- Aktivacija Forward Collision-Avoidance Assist sustava ovisi o procjeni rizika koja ovisi o brzini vozila, brzini drugih vozila, smjeru vožnje i okolnim uvjetima.
- Forward Collision-Avoidance Assist sustav može biti ograničen u svojem djelovanju ili potpuno neaktivan ako je brzina vozila previsoka ili je vozilo ispred jako udaljeno.



Obavijest

- Ako je sudar neizbježan, sustav može dodati sustavu kočenja punu snagu ako vozač ne koči dovoljno jako.
- Slike, prikazi i boje mogu se prikazati drugačije od ilustracija u priručniku u ovisnosti o odabranoj temi instrument ploče.

Neispravnost i ograničenja sustava

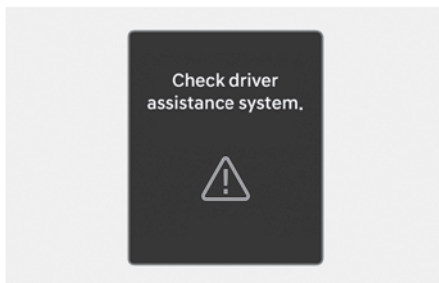
Neispravnost sustava



Ako Forward Collision-Avoidance Assist sustav ne radi kako bi trebao, () indikator upozorenja sustava će se uključiti uz i poruka upozorenja '**Check Driver Assistance system**' će se prikazati te glavni indikator upozorenja () te () će se uključiti. U ovom slučaju preporučujemo da se obratite za pomoć ovlaštenom HYUNDAI trgovcu.

Sistem isključen

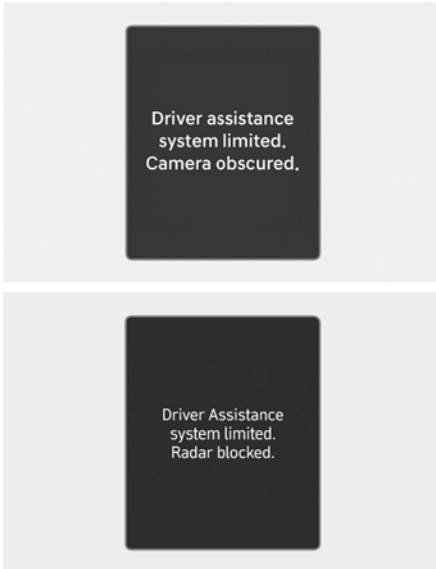

Kad je vjetrobran gdje se nalazi kamera, poklopac senzora ili senzor zaprljan ili prekriven stranom stvari poput snijega ili kiše i blata, to može dovesti do privremenog isključenja sustava.

Ako se to dogodi, vozač će biti upozoren pomoću odgovarajuće poruke: 'Driver Assistance system limited. Camera obscured' ili the '**Driver Assistance system limited. Radar blocked**' i uključit će se indikatori (⚠) i (🚧) na LCD zaslonu.

Ovo nije znak neispravnosti Forward Collision-Avoidance Assist sustava. Da bi sustav opet profunkcionirao očistite staklo, poklopac senzora i senzor.

Ako sustav ne profunkcionira normalno nakon što su naslage (snijeg, kiša, led ili prljavština) uklonjene, preporučujemo da posjetite ovlaštenog HYUNDAI trgovca.



UPOZORENJE

- Iako na LCD zaslonu nije prikazana poruka upozorenja, sustav možda neće raditi ispravno.
- Forward Collision-Avoidance Assist sustav možda neće ispravno funkcionirati u okolišu gdje sustav ne detektira ništa (npr. otvoreno područje).
- Ako se vozilo isključi i ponovno pokrene dok je kamera blokirana ili neispravna, stanje je nepromijenjeno. Stoga Forward Collision-Avoidance Assist sustav ne može raditi kako bi trebao.

Ograničenja sustava

Vozač treba biti osobito oprezan u sljedećim situacijama, jer sustav možda neće reagirati kako bi trebao:

- Senzor ili njegova blizina su zaprljani stranim tvarima.
- Kamera je izložena visokoj ili niskoj temperaturi.
- Leća kamere ne može dobro raditi zato što su stakla na vozilu prljava ili naknadno tretirana (zatamnjena pomoću folije i sl.), staklo je napuklo ili je na njemu strana tvar (naljepnica, kukac i sl.)
- Vлага nije uklonjena s vjetrobrana ili je on zaleđen.
- Tekućina za pranje stakla se kontinuirano nanosi ili rade brisači.
- Izuzetno jako kiši ili sniježi, ili je gusta magla.
- Područje ispred vozila je zaslijepljeno suncem.
- Ulična rasvjeta ili svjetlo vozila koje dolazi u susret se reflektira od mokrog kolnika ili lokvi na njemu.
- Na prednjoj se konzoli nalazi neki predmet.
- Drugo vozilo vuče vašе.
- Razina svjetla oko vozila je izuzetno visoka.
- Okoliš je jako taman poput tunela i sl.
- Razina vanjskog svjetla se je naglo promijenila, primjerice na ulasku u ili izlasku iz tunela.
- Razina osvjetljenja je preniska za rad kamere (primjerice vožnja kroz tunel s isključenim svjetlima ili svjetla nisu dovoljno svijetla).
- Vozite kroz dim, paru ili sjenu.
- Detektiran je samo dio pješaka ili motocikliste ili vozila.
- Vozilo ispred je specijalno, poput teško natovarenog tegljača ili prikolice.
- Vozilo ispred nema uključena stražnja svjetla, nema stražnja svjetla, ima asimetrična stražnja svjetla ili stražnja svjetla bacaju snop pod kutem.
- Razina svjetla je niska, a vozilo ispred nema uključena svjetla ili ona ne rade dobro.
- Stražnji kraj vozila ispred je malen, ili vozilo ne izgleda normalno, jako je nagnuto u jednu stranu, prevrnuто ili je samo jedna strana vozila vidljiva.
- Razmak od tla vozila ispred je vrlo nizak ili visok.
- Vozilo, motocikl, pješak ili biciklist se iznenada pojave ispred vozila.
- Odbojnik je u području radara udaren, oštećen, deformiran ili je radar izbačen iz ležišta.
- Temperatura oko radara je vrlo visoka ili iznimno niska.
- Vozite kroz tunel ili preko čeličnog mosta.
- Vozite po velikom području na kojem nema ničega ili je predmeta koji se ističu vrlo malo (npr. pustinja, čistina i sl.)
- Vozite uz materijal koji se jako dobro reflektira na radaru poput čelične ograde uz cestu, vozila i sl.
- Ispred vas je biciklist na biciklu koji je napravljen od materijala koji radar ne uočava.

- Vozilo ili motocikl ispred su kasno uočeni.
- Motocikl ili vozilo ispred je odjednom blokirano nekom preprekom.
- Motocikl ili vozilo ispred je naglo zakočilo ili promijenilo prometni trak.
- Vozilo ispred je deformirano (nepravilnog oblika).
- Motocikl ili vozilo ispred se kreće jako sporo ili jako brzo.
- Motocikl ili vozilo ispred je prekriveno snijegom.
- Vi napuštate ili se vraćate u prometni trak.
- Vozilo je nestabilno u vožnji.
- Motocikl ili vozilo ispred je nepravilnog oblika.
- Vozite po neravnoj cesti s velikim promjenama nagiba i uspona.
- Pješak ili motociklist nisu ispravno uočeni, jer se drže nepravilno; primjerice pješak hoda pogrbljeno.

- Pješak ili motociklist nisu ispravno uočeni jer su odjeveni tako da ili na sebi imaju opremu koja im narušava siluetu.



Ova ilustracija prikazuje obrise pješaka, vozila, bicikliste i motocikliste koje će kamera ispravno detektirati.

- Pješak ili ciklist se brzo pojave pred vozilom.
- Pješak ili ciklist ispred vozila je iznimno nizak ili se krivo drži.
- Pješak ili ciklist ispred vozila su invalidi.
- Pješak ili ciklist se kreću okomito na smjer kretanja vozila.
- Ispred vozila je velika grupa biciklista ili pješaka.
- Pješak ili motociklist imaju na sebi odjeću koja ih stapa s okolinom.

- Pješaka ili ciklistu je teško razaznati od pozadine koja je sličnog izgleda.
- Vozite uz pješake, bicikliste, prometne znakove, konstrukcije i sl. u blizini križanja.
- Vozite na parkiralištu.
- Vozilo se koristi unutar zgrade poput podzemne garaže.
- Vozilo prolazi kroz gradilište, vozi po makadamu ili iznad metalne podloge poput pruge ili prolazi kroz naplatne kućice i sl.
- Vožnja u zavoju ili po nagnutoj cesti.
- Vozite uz cestu gdje su posađena drveća ili stupovi rasvjete.
- Loši uvjeti na cesti su izazvali vrlo velike vibracije vozila.
- Senzor iznenada ima veliku promjenu u prepoznavanju (primjerice prelazak preko prijevoja).
- Vaše je vozilo iznimno visoko ili nisko zbog pretovara ili nenormalnog tlaka u gumama.
- Vožnja po cestu čije je rubove prerasla trava ili drveće.
- Postoje jake elektromagnetske smetnje poput vožnje u području sa snažnim radio valovima ili električnim smetnjama.



UPOZORENJE

- Vožnja u zavoju.

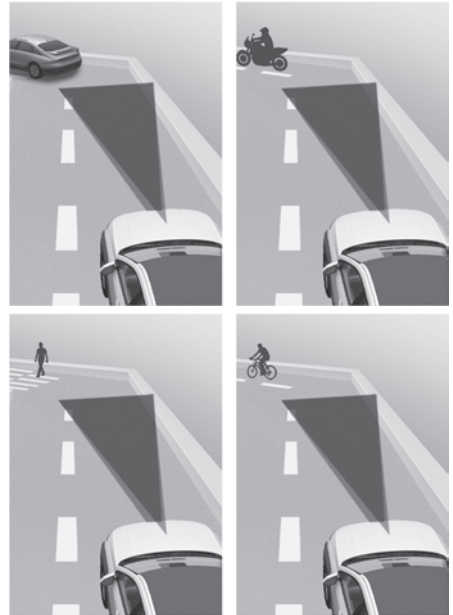

Efikasnost Forward Collision-Avoidance Assist sustava kopni u zavojima.

FCA možda neće prepoznati vozilo, pješake ili motocikliste ispred koje se nalazi u istom prometnom traku. FCA može nepotrebno prikazati poruku upozorenja, baš kao i zvučni alarm, ili se može dogoditi da do upozorenja bilo koje vrste uopće ne dođe, jer sustav ni nije detektirao vozilo koje je u zavoju i zato se izmaknulo iz vaše ravne linije.

Dok se nalazite u zavoju vozite osobito oprezno, održavajte sigurnosni razmak i, ako je potrebno, pritisnite pedalu kočnice kako biste održali potrebnu sigurnosnu udaljenost.

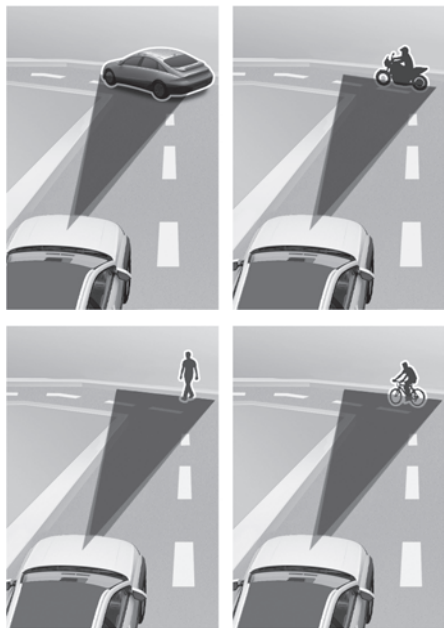

Efikasnost Forward Collision-Avoidance Assist sustava kopni u zavojima. FCA će možda prepoznati vozilo, pješake ili cikliste ispred koje se nalazi u drugom prometnom traku.

Sustav se možda aktivira nepotrebno i upozori vozača ili samostalno počne kočiti.

Provjerite koje su ograničenja rada Forward Collision-Avoidance Assist sustava.

• Vožnja po nagibima





Efikasnost Forward Collision-Avoidance Assist sustava kopni na nagibima te možda neće moći prepoznati vozilo, pješaka ili ciklistu ispred u istom prometnom traku. FCA može nepotrebno prikazati poruku upozorenja, baš kao i zvučni alarm, ili se može dogoditi da do upozorenja bilo koje vrste uopće ne dođe.

Kad FCA iznenada 'zapazi' vozilo ispred prilikom prelaska preko prijevaja, može se dogoditi snažno kočenje.

Dok se nalazite na usponima vozite osobito oprezno i, ako je potrebno, pritisnite pedalu kočnice.

- **Promjena prometnog traka**

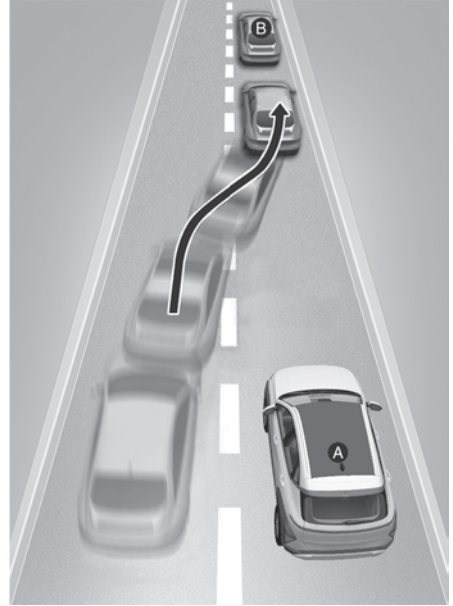

[A] : Vaše vozilo

[B] : Vozilo u prestrojavanju

- Kad vozilo koje vozi u prometnom traku do vas skrene u vaš prometni trak, možda neće biti 'zapaženo' od Forward Collision-Avoidance Assist sustava dok ne uđe u područje prepoznavanja. Posebno ako se vozilo do vas naglo prestroji ispred vas veća je vjerojatnost da ga Forward Collision-Avoidance Assist sustav neće prepoznati. Uvijek pažljivo vozite i, ako je potrebno, pritisnite pedalu kočnice kako biste održali potreban razmak i skrenite u stranu kao biste izbjegli sudar.

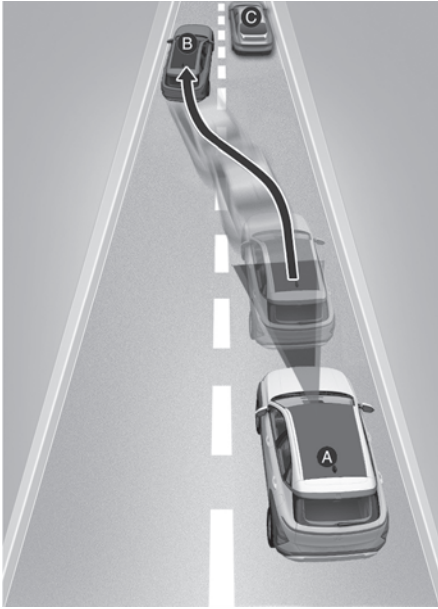

[A] : Vaše vozilo, [B] : Vozilo u preostrojanju
[C] : Vozilo u istom traku

Kad zaustavljeno vozilo ispred vas izađe iz prometnog traka, Forward Collision-Avoidance Assist sustav možda neće opaziti vozilo koje se sad nalazi ispred vas. Uvijek pažljivo vozite i, ako je potrebno, pritisnite pedalu kočnice kako biste održali potreban razmak i skrenite u stranu kao biste izbjegli sudar.

• Prepoznavanje vozila

Ako vozilo ispred vas ima težak teret koji viri straga, ili ako vozilo ispred vas ima povećan odmak od tla to može izazvati opasnu situaciju.

Forward Collision-Avoidance Assist sustav možda neće prepoznati teret koji straga 'vir' iz teretnog vozila. U ovom slučaju morate održavati dovoljan razmak i paziti na pravovremeno kočenje kako biste izbjegli moguću nezgodu.

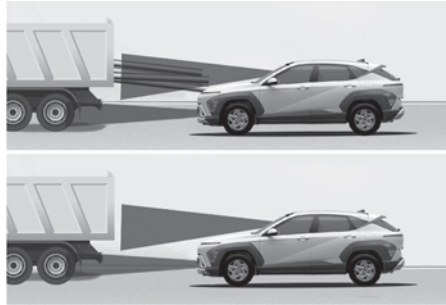



UPOZORENJE

- Prije vuče drugog vozila obavezno isključite Forward Collision-Avoidance Assist sustav u LCD zaslonu. Dok vučete vozilo Forward Collision-Avoidance Assist sustav može iznenada aktivirati kočnice i izazvati nalet vučenog vozila na vaše.
- Sustav se može aktivirati ako su predmeti ispred vozila oblikom slični vozilima, pješacima ili motociklistima.
- Sistem se može privremeno isključiti ili ne raditi ispravno ako je pod snažnim utjecajem elektromagnetskih valova
- Forward Collision-Avoidance Assist sustav možda neće raditi u prvih 15 sekundi nakon pokretanja vozila dok traje inicijalizacija prednje kamere.

Sustav pomoći ostanka u traku (LKA) (ako je u opremi)

Sustav pomoći zadržavanja traka prepoznaje linije traka na cesti i asistira vozačevu upravljanje kako bi zadržao vozilo između linija.

Kad sustav prepozna da vozilo luta iz svojeg traka, obavještava vozača vizualnim i zvučnim upozorenjem, dok na upravljač primjenjuje moment u suprotnom smjeru, pokušavajući spriječiti pomicanje vozila iz traka.

Senzor



[1] : Prednja kamera

Kamera se koristi kao senzor koji prati linije prometnog traka (ili rub ceste).

Na ilustraciji je prikazan smještaj kamere tj. senzora.



OPREZ

Za više detalja o pretpostavkama za rad prednje kamere pogledajte prethodno poglavlje o Forward Collision-Avoidance Assist sustavu.

Postavke funkcija sustava LKA

Lane safety (sigurnost u traku)

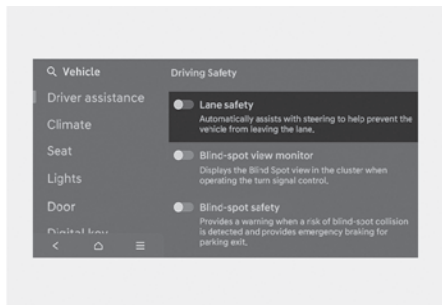

S uključenim motorom odaberite ili 'klikajte' **'Settings > Vehicle > Driver assistance > Driving safety > Lane safety'** u meniju postavki kako biste uključili ili isključili svaku funkciju.

Ako je odabrana opcija **'Lane Safety'** (sigurnost u traku), Lane Keeping Assist će automatski pomoći vozaču u upravljanju vozilom kad sustav uoči da vozilo luta izvan prometnog traka. Ako se opcija **'Lane Safety'** (sigurnost u traku) 'odklika', LKA sustav će se isključiti i žuti (↘) indikator će se uključiti na instrument ploči.

UPOZORENJE

- LKA sustav ne upravlja vozilom koje se nalazi u sredini prometnog traka.
- Vozač je isključivo i jedino odgovoran za sigurno upravljanje vozilom. U svakom trenutku treba biti svjestan okruženja i upravljati vozilom kad je sustav isključen (Off). Kad je sustav isključen, on ne pomaže vozaču.

Warning methods (načini upozorenja)

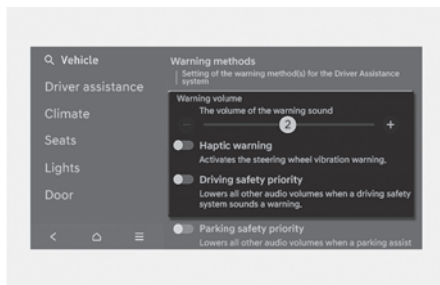

Kad je motor uključen, vozač može podešeti načine upozorenja.

- Glasnoća alarma sustava: **'Settings > Vehicle > Driver assistance > Warning methods > Warning volume'**
No, čak i ako se odabere '0' (isključeno), sustav se neće posve utišati, nego će biti vrlo tih (tj. '1').
- Upozorenje podrhtavanjem: s uključenim vozilom odaberite **'Settings > Vehicle > Driver assistance > Warning methods > Haptic warning'** u postavkama kako biste uključili ili isključili upozorenje podrhtavanjem upravljača (ako je u opremi).
- Ako odaberete **'Driving Safety Priority'** (prioritet sigurnosti vožnje): **'Settings > Vehicle > Driver assistance > Warning methods > Driving safety priority'**, glasnoća audio sustava će se privremeno smanjiti kako bi upozorila vozača zvučnim upozorenjem u prilog sigurnije vožnje.

i Obavijest

- Ako promijenite glasnoću ili upozorenje podrhtavanjem, upozorenja ostalih sustava mogu se također promijeniti.
- Kad se vozilo iznova pokrene, postavke alarma (osjetljivost i glasnoća) ostaju kako su posljednji put podešene.
- Moguće je da, u ovisnosti o opremi vozila, menu postavki (Settings) ne postoji.
- Ako se Haptic Warning (upozorenje podrhtavanjem upravljača) isključi dok je Warning volume (glasnoća upozorenja) u položaju '0' (isključeno), Warning volume će aktivirati na razini '2' (srednje).
- Ako se Warning volume (glasnoća upozorenja) isključi (položaj '0'), Haptic Warning (upozorenje podrhtavanjem upravljača) će se uključiti.
- U ovisnosti o regiji i ažuriranju infotainment sustava, meni postavki može biti prikazan kao 'Warning Sound and Haptic' ili 'Warning Methods'.

Rad LKA sustava

Uključivanje/isključivanje LKA sustava



- Za Europu, Rusiju
Svaki put kad se vozilo uključi LKA sustav se aktivira. Sivi (LKA) indikator se uključuje na instrument ploči. Iznova pritisnite i držite pritisnutim Lane Driving Assist prekidač (LKA) kako biste isključili sustav.
- Osim Europe, Rusije
Svaki put kad se vozilo uključi za uključivanje LKA sustava, pritisnite Lane Driving Assist prekidač (LKA). Iznova pritisnite i držite pritisnutim Lane Driving Assist prekidač (LKA) kako biste isključili sustav.

i Obavijest

- Za Europu, Rusiju
Kad se Lane Driving Assist prekidač pritisne i drži pritisnutim, LKA sustav će se isključiti.
- Osim Europe, Rusije
Ako se vozilo iznova pokrene, LKA sustav zadržava posljednju postavku.

Upozorenja i kontrola sustava

Lane Keeping Assist će upozoravati vozača i upravljati vozilom pomoću Lane Departure Warning i Lane Keeping Assist sustava.

■ Lijevo



■ Desno



Lane Departure Warning (upozorenje napuštanja prometnog traka)

- Kako bi upozorio vozača da vozilo napušta prometni trak, zeleni (L) indikator će treptati na instrument ploči, a linija prometnog traka u smjeru u kojem vozilo luta iz traka će također treptati praćeno zvučnim upozorenjem. Također, upravljački će obruč podrhtavati (ako je taj sustav ugrađen u vozilo).
- Sustav je aktivan pri brzinama između 60 i 200 km/h.

Lane Keeping Assist (pomoć za ostanak u traku)

- Kako bi upozorio vozača da vozilo napušta prometni trak, zeleni (L) indikator će treptati na instrument ploči, a upravljač će odraditi potrebne korekcije kao bi vozilo ostalo u sredini prometnog traka.
- Sustav je aktivan pri brzinama između 60 i 200 km/h.

Hands-off warning (ruke nisu na upravljaču)



Ako vozač makne ruke s upravljača na nekoliko sekundi, pojavljuje se poruka 'Place hands on the steering wheel' (ili 'Keep hands on the steering wheel') na LCD zaslonu praćena zvučnim upozorenjem.

UPOZORENJE

- Sustav aktivnog upravljanja možda neće raditi ako se upravljački obruč drži iznimno čvrsto ili je upravljački obruč zakrenut preko određene granice.
- Sustav pomoći zadržavanja traka ne radi uvijek. Vozač se ne bi trebao isključivo oslanjati na sustav, već uvijek provjeriti cestovne uvjete tijekom vožnje paziti da je vozilo u sredini traka.
- Poruka upozorenja može se kasno pojaviti ovisno o cestovnim uvjetima. Stoga, uvijek držite ruke na upravljaču tijekom vožnje
- Ako se upravljački obruč ne drži dobro, pojavit će se ova poruka jer LKA sustav nije prepoznao ruke vozača na upravljačkom obruč.
- Ako na upravljački obruč stavite bilo kakve predmete, sustav upozorenja da ruke nisu na upravljaču možda neće raditi ispravno.

Obavijest

- Za više detalja pogledajte poglavlje 4 ili Vehicle Settings u Infotainment priručniku koji je isporučen s vozilom.
- Ako sustav prepozna trak (ili rub ceste), boja se mijenja iz sive u bijelu i zeleni se indikator () pali na instrument ploči.

■ Trak nije prepoznat



■ Trak je prepoznat



- Slike, prikazi i boje mogu se prikazati drugačije od ilustracija u priručniku u ovisnosti o odabranoj temi instrument ploče.
- Iako upravljanjem asistira sustav, vozač može kontrolirati upravljanje.
- Upravljač se može činiti težim ili lakšim kad je upravljač asistiran sustavom nego kad nije.

Neispravnosti i ograničenja sustava

Kvar sustava

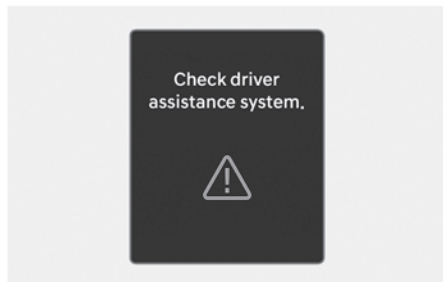

Ako postoji problem s LKA sustavom, poruka '**Check Driver Assistance system**' će se pojaviti i (🚨) indikator kvara sustava će svijetliti žuto. Ako se to dogodi, preporučujemo da sustav provjeri ovlašteni HYUNDAI trgovac.

LKA sistem isključen

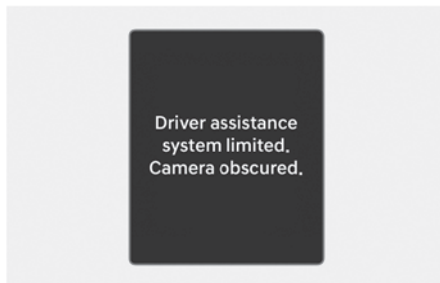

Kad je vjetrobran gdje se nalazi kamera, poklopac senzora ili senzor zaprljan ili prekriven stranom tvari poput snijega ili kiše i blata, to može dovesti do privremene isključenja sustava.

Ako se to dogodi, vozač će biti upozoren pomoću odgovarajuće poruke: '**Driver Assistance system limited. Camera obscured**' i uključit će se indikator (⚠️) i (🚨) glavno svjetlo upozorenja na LCD zaslonu.

Ovo nije znak neispravnosti LKA sustava. Da bi sustav opet profunkcionirao očistite staklo, poklopac senzora i senzor.

Ako sustav ne profunkcionira normalno nakon što su naslage (snijeg, kiša, led ili prljavština) uklonjene, preporučujemo da posjetite ovlaštenog HYUNDAI trgovca.



UPOZORENJE

- Iako na LCD zaslonu nije prikazana poruka upozorenja, sustav možda neće raditi ispravno.
- Ako se vozilo isključi i ponovno pokrene dok je kamera blokirana ili neispravna, stanje je nepromijenjeno. Stoga LKA sustav ne može raditi kako bi trebao.

Ograničenja sustava

Vozač mora biti oprezan u ispod navedenim situacijama jer sustav možda neće upravljati upravljačem i možda neće raditi pravilno u ovim situacijama:

- Prometni trak i uvjeti prometovanja su loši
- Trak se ne može prepoznati uslijed snijega, kiše, mrlje, lokve ili drugih faktora.
- Teško je razlikovati boju linije traka od ceste.
- Trak je vrlo širok ili uzak.
- Linija traka je oštećena ili nejasna.
- Sjena je na liniji pored srednjeg traka.
- Postoji linija slična liniji traka.
- Broj traka se povećava ili smanjuje ili se linije traka križaju.
- Vožnja u područjima u izgradnji.
- Ima više od dvije linije traka.
- Linija traka u tunelu teško se ističe uslijed prašine ili masti.
- Linija traka teško se ističe nakon kiše po noći.
- Linija traka teško se ističe uslijed prašine.
- Trak je spojen ili odvojen.

- Vožnja kroz naplatne kućice ili slične strukture.
- Na cesti je iscrtan pješački prijelaz.
- Trak nestaje, primjerice na križanju.
- Udaljenost u odnosu na vozilo ispred je iznimno mala ili vozilo ispred pokriva liniju prometnog traka.

Obavijest

Za više detalja o ograničenjima sustava prednje kamere pogledajte prethodno poglavlje 'Forward Collision Avoidance Assist'.



UPOZORENJE

Vodite računa o ovim pretpostavkama kad koristite LKA sustav.

- LKA sustav nije zamjena za sigurno i pažljivo upravljanje vozilom, već samo dodatak udobnosti. Vozač snosi isključivu odgovornost za upravljanje vozilom te mora biti svjestan svojeg okruženja u svakom trenutku.
 - Uvijek provjerite cestovne uvjete i okolinu i budite oprezni ako se sustav poništi, isključí, ne radi ili pokvari.
 - Ako sustav ne prepoznaje trak kako bi trebao, provjerite 'Ograničenja sustava'.
 - Kod vuče prikolice ili drugog vozila obavezno isključite LKA sustav.
 - Ako vozite visokim brzinama, sustav neće upravljati. Vozač se mora uvijek pridržavati ograničenja brzine kad koristi sustav.
 - Ako neki drugi sustav emitira upozorenje ili prikazuje poruku upozorenja, poruka upozorenja LKAS sustava se možda neće prikazati ili emitirati.
 - Ako je glazba u vozilu preglasna ili razina buke previsoka, ona može 'maskirati' zvučna upozorenja sustava.
 - Ako na upravljački obruč ugradite dodatke, može se dogoditi da oni utječu na rad sustava i spriječe ga u ispravnoj funkciji ili u aktivaciji alarma.
 - LKA sustav možda neće biti aktivan 15 sekundi nakon pokretanja vozila ili inicijalizacije prednje kamere.
- LKA sustav neće biti aktivan kad:
 - Uvijek uključite pokazivač smjera za prestrojavanje. Ako se prestrojavate bez uključenog pokazivača smjera, upravljač će možda biti kontroliran.
 - Vozilo se ne nalazi u sredini prometnog traka kod aktivacije sustava ili neposredno nakon prestrojavanja.
 - ESC (elektronička kontrola stabilnosti) i VSM (upravljanje stabilnosti vozila) su aktivirani.
 - Vozilo se nalazi u oštrom zavoju.
 - Brzina vozila je ispod 55 km/h ili preko 210 km/h.
 - Upravljanje neće biti asistirano kod brzog prestrojavanja.
 - Vozilo naglo koči.

SUSTAV IZBJEGAVANJA NALETA U MRTVOM KUTU (BLIND-SPOT COLLISION AVOIDANCE ASSIST, BCA) (AKO JE U OPREMI)

Sustav izbjegavanja naleta i mrtvom kutu (BCA) koristi senzore u stražnjem odbojniku za praćenje područja iza vozila te upozorava vozača na vozila koja se približavaju iz područja mrtvog kuta.

Sustav kontinuirano prati područje iza vozila i upozorava vozača zvučnim signalom te pokazivačem koji se pokazuje na vanjskom dijelu retrovizora.

Dodatno, ako postoji opasnost od sudara tijekom prestrojavanja ili prilikom izlaska iz parkinga, sustav će zakočiti kako bi spriječio sudar.

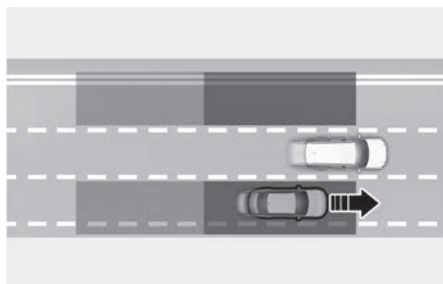

BCA sustav pomaže u otkrivanju i obavještanju vozača da mu se u mrtvom kutu nalazi vozilo.

OPREZ

Osjetilni doseg se može razlikovati ovisno o brzini kretanja vašeg vozila. Skrećemo pažnju: ako je vaše vozilo puno brže od vozila oko sebe, onda možda neće biti upozorenja.

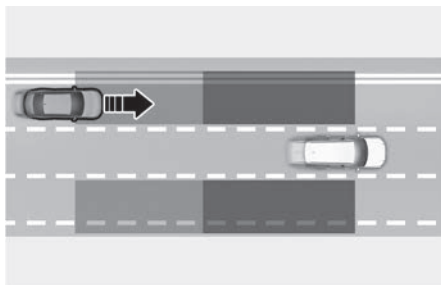

Sustav upozorenja mrtvog kuta će vas upozoriti ako se u području mrtvog kuta približava vozilo velikom brzinom.

OPREZ

Vrijeme upozorenja može se razlikovati ovisno o brzini kretanja vozila koje se približava.

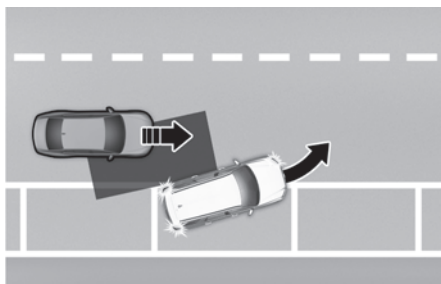

Ako tijekom izlaska iz parking mjesta na prometnicu sustav uoči opasnost od sudara, jer je po cesti približava vozilo koje je u mrtvom kutu, sustav će zakočiti kako bi spriječio sudar.

Senzor



[1] : Stražnji kutni radar

Ilustracija prikazuje smještaj senzora za otkrivanje.



OPREZ

Vodite računa o ovim pretpostavkama kako bi senzori mogli optimalno obavljati svoju zadaću:

- NIKAD nemojte pokušavati rastavljati senzor ili udarati u mjesto gdje se on nalazi.
- U slučaju udarca u bok vozila u predjelu radara ili u blizini, čak i ako nema poruke upozorenja na LCD zaslonu, sustav možda neće ispravno raditi. Preporučujemo da vozilo pregleda ovlašteni HYUNDAI trgovac.
- Ako su kutni radari bili zamijenjeni ili je taj dio vozila popravljan, preporučujemo da vozilo pregleda ovlašteni HYUNDAI trgovac.
- Pazite da slučajno ne djeluje silom na mjesto gdje se nalazi radar ili poklopac senzora. Ako se senzor pomakne u mjestu i izgubi usmjerenost sustav možda neće raditi kako treba. U tom slučaju pojavit će se poruka upozorenja. Neka vozilo pregleda ovlašteni HYUNDAI trgovac.

- Nemojte na odbojnik lijepiti ili ugrađivati nikakve dodatke poput naljepnica, štitnika i slično. Također, nemojte lakirati senzore. To može jako oslabiti njihov učinak.
- Sustav možda neće raditi ispravno nakon zamjene odbojnika ili ako je odbojnik oštećen ili bio popravljan.
- Ako se prikači prikolica ili ugradi nosač i sl., to može imati neželjen utjecaj na efikasnost sustava kutnih radara ili sustav može prestati s radom.

Za više informacija o pretpostavkama za rad senzora, pogledajte FCA dio ovog poglavlja priručnika.

Postavke funkcija sustava

Blind-Spot Safety (sigurnost mrtvog kuta)

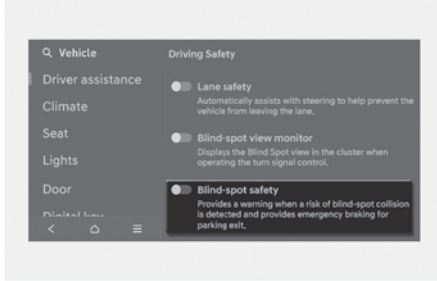

Dok je motor uključen, odaberite **'Settings > Vehicle > Driver assistance > Driving safety > Blind-spot safety'** u korisničkim postavkama LCD zaslona kako biste odredili hoćete li ili ne koristiti svaku funkciju.

- Ako odaberete **'Blind-spot safety'**, sustav upozorava porukama, zvučnim alarmima i podrhtavanjem upravljača (ako je taj sustav u opremi vozila) na mogućnost sudara u ovisnosti o riziku. Također, on uključuje i kočnice tijekom izlaska iz parkinga u skladu s procjenom rizika od sudara.

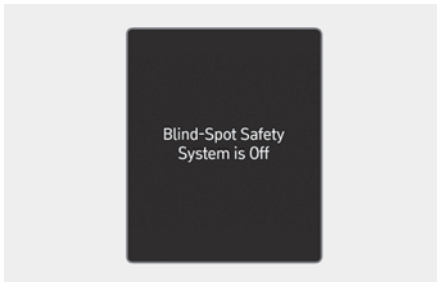

Ako je vozilo iznova pokrenuto, a sustav je bio isključen, na LCD zaslonu će se pojaviti poruka **'Blind-Spot Safety System is Off'**.

Ako promijenite postavku iz 'Off' u **'Blind-Spot Safety System'**, svjetlo upozorenja na vanjskom dijelu vanjskog retrovizora će treptati tri sekunde. Dodatno, ako je vozilo uključeno, kad je **'Blind-Spot Safety'** 'odklikan', svjetlo upozorenja na vanjskom dijelu vanjskog retrovizora će treptati tri sekunde.

UPOZORENJE

Vozač je isključivo i jedino odgovoran za sigurno upravljanje vozilom. U svakom trenutku treba biti svjestan okruženja i upravljati vozilom kad je sustav isključen (Off). Kad je sustav isključen, on ne pomaže vozaču.

Obavijest

Kad se vozilo iznova pokrene, postavke sustava ostaju kako su posljednji put podešene.

Warning methods (načini upozorenja)

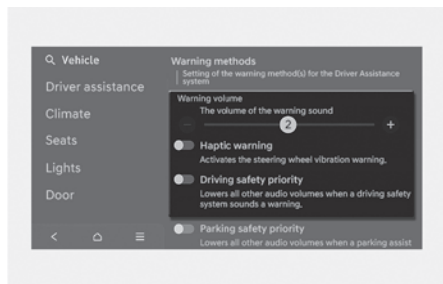

Kad je motor uključen, vozač može podešiti načine upozorenja.

- Glasnoća alarma sustava: **'Settings > Vehicle > Driver assistance > Warning methods > Warning volume'**
No, čak i ako se odabere '0' (isključeno), sustav se neće posve utišati, nego će biti vrlo tih (tj. '1').
- Upozorenje podrhtavanjem: s uključenim vozilom odaberite **'Settings > Vehicle > Driver assistance > Warning methods > Haptic warning'** u postavkama kako biste uključili ili isključili upozorenje podrhtavanjem upravljača (ako je u opremi).
- Ako odaberete **'Driving Safety Priority'** (prioritet sigurnosti vožnje): **'Settings > Vehicle > Driver assistance > Warning methods > Driving safety priority'**, glasnoća audio sustava će se privremeno smanjiti kako bi upozorila vozača zvučnim upozorenjem u prilog sigurnije vožnje.

i Obavijest

- Ako promijenite glasnoću ili upozorenje podrhtavanjem, upozorenja ostalih sustava mogu se također promijeniti.
- Kad se vozilo iznova pokrene, postavke alarma (osjetljivost i glasnoća) ostaju kako su posljednji put podešene.
- Moguće je da, u ovisnosti o opremi vozila, menu postavki (Settings) ne postoji.
- Ako se Haptic Warning (upozorenje podrhtavanjem upravljača) isključi dok je Warning volume (glasnoća upozorenja) u položaju '0' (isključeno), Warning volume će aktivirati na razini '2' (srednje).
- Ako se Warning volume (glasnoća upozorenja) isključi (položaj '0'), Haptic Warning (upozorenje podrhtavanjem upravljača) će se uključiti.
- U ovisnosti o regiji i ažuriranju infotainment sustava, meni postavki može biti prikazan kao 'Warning Sound and Haptic' ili 'Warning Methods'.

Rad sustava

Vožnja-upozoravanje

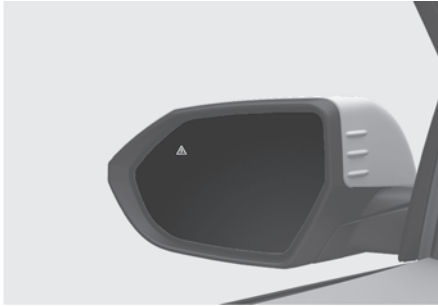

- Kako bi sustav upozorio vozača da je zamiječeno drugo vozilo, svjetlo upozorenja se pali na vanjskom retrovizoru.
- Sustav je aktivan kad je brzina kretanja vozila viša od 20 km/h, a brzina vozila u mrtvom kutu viša od 10 km/h.
- Upozorenje na sudar će raditi samo kad su uključeni žmigavci u smjeru opaženog vozila.
- Kako bi sustav upozorio vozača, svjetlo upozorenja trepće na vanjskom retrovizoru praćeno zvučnim upozorenjem i podrhtavanjem upravljača (ako je taj sustav u opremi).
- Ako su žmigavci isključeni ili vozilo prekine proces prestrojavanja u drugi trak, upozorenje na sustava prestaje i sustav se vraća u status praćenja i detekcije vozila.



UPOZORENJE

- Osjetilni doseg stražnjeg radara je određen širinom ceste, pa na uskoj cesti sustav može detektirati vozila u traku do vašeg i upozoriti Vas. Nasuprot tome, na vrlo širokoj cesti sustav možda neće uopće uočiti vozilo u traku do vas i neće biti upozorenja.
- Ako su uključena svjetla za opasnost (sva četiri žmigavca), sustav upozorenja na sudar neće raditi.



Obavijest

Ako je vozač na lijevom sjedalu (LHD izvedba), upozorenje na sudar može se aktivirati kad se skreće ulijevo. Održavajte dovoljan razmak u odnosu na vozila s lijeve strane. Ako je vozač na desnom sjedalu (RHD izvedba), upozorenje na sudar može se aktivirati kad se skreće udesno. Održavajte dovoljan razmak u odnosu na vozila s desne strane.

Slike, prikazi i boje mogu se prikazati drugačije od ilustracija u priručniku u ovisnosti o odabranoj temi instrument ploče.

Collision-Avoidance Assist (Izbjegavanje sudara za vrijeme iz paralelnog parkiranja)



- Kako bi vozača upozorio na opasnost od sudara, poruka upozorenja se prikazuje na LCD zaslonu praćena treptanjem indikatora na retrovizoru, zvučnim upozorenjem i podrhtavanjem upravljača (ako je taj sustav u opremi).
- Kako bi se spriječio sudar sa vozilom u mrtvom kutu, kočnice se mogu aktivirati.
- Sustav će biti aktivan kad se vaše vozilo kreće brzinama ispod 3 km/h, a vozilo u mrtvom kutu je brže od 5 km/h.

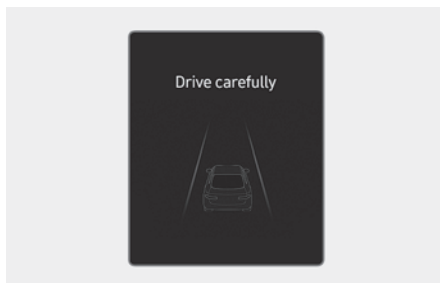

- Kad je vozilo zaustavljeno kočenjem od strane sustava, na LCD zaslonu će se pojaviti poruka upozorenja '**Drive carefully**' (vozite pažljivo). Radi vlastite sigurnosti, vozač bi trebao pritisnuti pedalu kočnice i provjeriti okolišnu situaciju.
- Nadzor nad kočnicama prestaje cca 2 sekunde nakon potpunog zaustavljanja vozila.



UPOZORENJE

Vodite računa o ovim pretpostavkama kod korištenja Blind-Spot Collision-Avoidance Assist sustava:

- Radi vlastite sigurnosti baratajte postavkama sustava samo kad je vozilo parkirano na sigurnom.
- Ako neki drugi sustav u vozilu upravo prikazuje ili emitira poruku upozorenja, poruke upozorenja Blind-Spot Collision-Avoidance Assist sustava možda neće biti prikazane/emitirane.
- Ako je u vozilu ili oko njega visoka razina buke, možda nećete čuti upozorenja sustava.
- Blind-Spot Collision-Avoidance Assist sustav se možda neće aktivirati ako vozač već koči da bi izbjegao sudar.
- Ako je Blind-Spot Collision-Avoidance Assist sustav aktivan, kočenje od strane sustava će automatski prestati kad vozač pritisne pedal gasa do kraja ili naglo zakrene upravljač.
- Za vrijeme aktivacije sustava moguće je naglo kočenje. To može izazvati ozljede putnika ili oštećenje predmeta i vozila. Uvijek budite vezani, a svi predmeti osigurani od pomicanja.
- Ako i postoji neispravnost u radu Blind-Spot Collision-Avoidance Assist sustava, kočnice i upravljač će funkcionirati normalno.
- Blind-Spot Collision-Avoidance Assist sustav neće raditi u svim situacijama i ne može spriječiti sve sudare.
- U ovisnosti o prometnici i uvjetima vožnje, sustav će možda prekasno upozoriti vozača ili ga možda neće upozoriti uopće.

- Vozač je isključivo i jedino odgovoran za sigurno upravljanje vozilom. Nemojte se oslanjati isključivo na Blind-Spot Collision-Avoidance Assist sustav; održavajte sigurnosni razmak i kočite ako je to potrebno.
- Nemojte NIKAD pokušati namjerno isprovocirati aktivaciju sustava i dovesti tako u opasnost pješake, bicikliste, životinje ili tuđu imovinu. Moguće su ozljede sa smrtnim posljedicama.



UPOZORENJE

Automatsko kočenje od strane sustava možda neće raditi kako je zamišljeno u ovisnosti od statusa rada ESC sustava.

- Indikator upozorenja ESC (Electronic Stability Control, nadzor nad stabilnošću vozila) sustava je uključen.
- ECS sustav je već aktivan.

Ograničenja i neispravnosti sustava

Kvar sustava

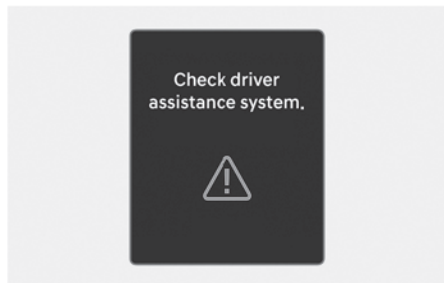

Ako Blind-Spot Collision-Avoidance Assist sustav ne radi normalno, poruka upozorenja **'Check Driver Assistance system'** će se prikazati na LCD zaslonu praćeno glavnim svjetlom, upozorenja (⚠) i sistem će se automatski isključiti ili će njegova funkcionalnost biti ograničena. Ako se to dogodi, preporučujemo da sustav provjeri ovlašteni HYUNDAI trgovac.

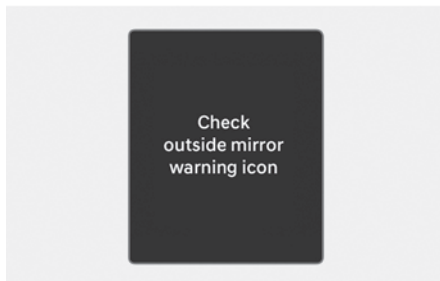

Ako indikator na vanjskom retrovizoru ne radi normalno, poruka upozorenja **'Check side view mirror warning light'** (ili 'Check outside mirror warning icon') će se prikazati na LCD zaslonu praćeno glavnim svjetlom upozorenja (⚠). Ako se to dogodi, preporučujemo da sustav provjeri ovlašteni HYUNDAI trgovac.

Blind-Spot Collision-Avoidance Assist disabled (sistem onemogućen)

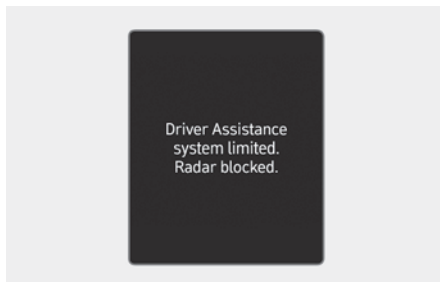

Ova se poruka može pojaviti ako je jedan ili su oba senzora blokirana prljavštinom, snijegom ili nekim drugim stranim predmetom ili su loši vremenski uvjeti, kao iznimno jaka kiša ili snijeg. Također, ako je ugrađen neki stražnji nosač prtljage ili vozilo vuče prikolicu to može onemogućiti stražnje senzore u radu i privremeno isključiti Blind-Spot Safety sustav.

Ako se to dogodi, na LCD zaslonu će se prikazati **'Driver Assistance system limited. Radar blocked'** poruka.

Nakon što se strana tvar ukloni, ili prikolica otkvači, sustav će raditi normalno nakon restarta motora.

Ako sustav ne radi normalno nakon skidanja tvari ili u gore navedenoj situaciji, preporučujemo da sustav provjeri ovlaštani HYUNDAI trgovac.



UPOZORENJE

- Čak i ako na LCD zaslonu nema nikakve poruke, Blind-Spot Collision-Avoidance Assist sustav možda neće raditi ispravno.
- Blind-Spot Collision-Avoidance Assist sustav možda neće raditi ispravno u području u kojem nema baš ničega oko vozila nakon pokretanja vozila (npr. velika čistina) ili ako je senzor blokiran nekom stranom tvari u trenutku pokretanja motora.



OPREZ

Isključite Blind-Spot Collision-Avoidance Assist sustav prije ugradnje nosača tereta ili vuče prikolice. Ako želite koristiti Blind-Spot Collision-Avoidance Assist sustav otkvačite prikolicu/uklonite nosač s vozila.

Ograničenja Blind-Spot Collision-Avoidance Assist sustava

Vozač mora biti oprezan u sljedećim situacijama, jer Blind-Spot Collision-Avoidance Assist sustav možda neće detektirati druga vozila ili objekte u određenim okolnostima.

- Vozilo prolazi kroz vrlo loše vremenske uvjete poput jake kiše ili snijega.
- Senzor je zaprljan s kišom, - snijegom, blatom, itd.
- Kad je visoka ili vrlo niska temperatura stražnjeg odbojnika.
- Vozilo vozi na zakrivljenoj cesti - ili preko rampe.
- Podloga po kojoj se vozi (ili tlo oko nje) sadrži dijelove metala (npr. zbog čelične konstrukcije koja se nalazi ispod).
- Pored vozila se nalazi fiksna prepreka poput odbojnika uz cestu, štitnika od buke, središnje ograde, ulaznih ograda, prometnih znakova, znakova, zidova tunela i sl.
- Vozilo prolazi ruralnim područjima u kojima Blind-Spot Safety dugo nije otkrio nikoga iza vašeg vozila, niti bilo kakve građevine.
- Vozilo prolazi uskom cestom čiji rub je zarastao u travu ili grmlje.

- Vozilo prolazi mokrom cestom na kojoj su lokve vode.
- Kad se drugo vozilo približi jako blizu ili prođe kraj vašeg vozila iznimno blizu.
- Kad drugo vozilo prođe vrlo brzo tj, prolazak traje vrlo kratki vremenski period.
- Kad vaše vozilo prođe pored drugog vozila.
- Dok se mijenja vozni trak.
- Ako je vozilo krenulo u isto vrijeme kao i vozilo pored i onda ubrzalo.
- Kad se vozilo u sljedećoj traci poma-kne dva traka od vas ili dok se vozilo iz dva traka od vas prebaci u sljedeći trak do vas.
- Vozilo je opremljeno stražnjim nosa-čem ili vuče prikolicu.
- Stražnji odbojnik, na kojem se nalazi senzor, prekriven je ili - blokiran stra-nim predmetima kao što su naljepni-ce, stalak za - bicikle, itd.
- Stražnji odbojnik je oštećen ili je senzor izvan svog izvornog zadanog položaja.
- Visina vozila je manja ili veća zbog velikog opterećenja u prtljažniku, nenormalnog tlak u gumama, itd.

Vozač mora biti oprezan u sljedećim situacijama, jer Blind-Spot Collision-Avoidance Assist sustav možda neće detektirati ili će se ponašati neočekivano kad uoči ove predmete:

- Motocikl ili bicikl su blizu.
- Prikolica s ravnom utovarnom površinom se nalazi u blizini.
- U blizini je veliko vozilo, kao što je autobus ili kamion.
- Ako su u blizini mali objekti kao što kolica za kupovinu ili dječja kolica.
- Ako je pored nisko vozilo poput sport-skog vozila.

Sustav upravljanja kočnicama možda neće raditi i vozač mora obratiti pažnju u ovim okolnostima:

- Loši uvjeti na cesti su izazvali vrlo velike vibracije vozila.
- Vozite po skliskoj podlozi (snijeg, lokva vode, led i sl.)
- Tlak u gumama je nizak ili je guma oštećena.
- Kočnice su prerađene.
- Vozilo se naglo prestrojava.



Obavijest

Za više detalja o ograničenjima u radu prednje kamere pogledajte odlomke FCA i LKA u ovom poglavlju priručnika.



UPOZORENJE

- Vožnja u zavoju

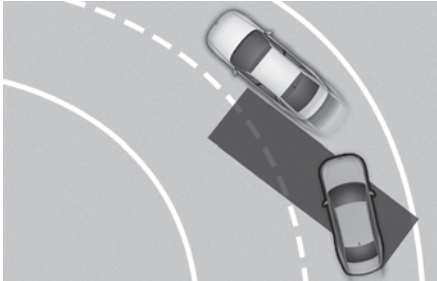

Blind-Spot Collision-Avoidance Assist sustav možda neće raditi ispravno dok se vozilo nalazi u zavoju. U nekim situacijama sustav možda neće detektirati vozilo u prometnom traku do Vašeg.

Uvijek pazite na druge sudionike u prometu i vozite pažljivo.

Blind-Spot Collision-Avoidance Assist sustav možda neće raditi ispravno dok se vozilo nalazi u zavoju. U nekim situacijama sustav će možda detektirati vozilo u Vašem prometnom traku.

Uvijek pazite na druge sudionike u prometu i vozite pažljivo.

- Vožnja preko prijevoja

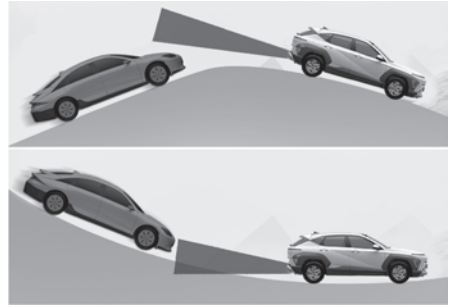

Blind-Spot Collision-Avoidance Assist sustav možda neće raditi ispravno dok se vozilo penje uzbrdo ili spušta nizbrdo. U nekim situacijama sustav možda neće detektirati vozilo u prometnom traku do Vašeg.

Također, u nekim situacijama sustav može pogrešno protumačiti podlogu ili strukture uz cestu.

Uvijek pazite na druge sudionike u prometu i vozite pažljivo.

- **Vožnja na mjestu gdje se dva prometna traka spajaju u jednog**

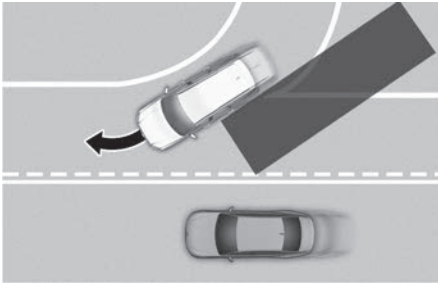

Blind-Spot Collision-Avoidance Assist sustav možda neće raditi ispravno dok vozilo prolazi mjestom gdje se dva prometna traka spajaju u jednog ili se jedan razdvaja u dva. U nekim situacijama sustav možda neće detektirati vozilo u prometnom traku do Vašeg. Uvijek pazite na druge sudionike u prometu i vozite pažljivo.

- **Vožnja prometnim trakovima različite visine**

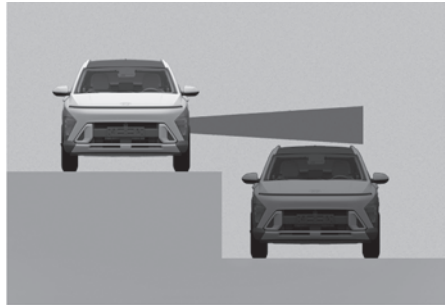

Blind-Spot Collision-Avoidance Assist sustav možda neće raditi ispravno dok vozilo prolazi prometnim trakovima različite visine.

U nekim situacijama sustav možda neće detektirati vozilo u prometnom traku do Vašeg ako je trak na različitoj visini (podvožnjak, pristupna cesta koja se spaja s drugom, denivelirana križanja i sl.)

Uvijek pazite na druge sudionike u prometu i vozite pažljivo.

UPOZORENJE

- Kad vučete prikolicu ili drugo vozilo, svakako isključite Blind-Spot Collision-Avoidance Assist sustav.
- Blind-Spot Collision-Avoidance Assist sustav se može isključiti ako je izložen snažnim elektromagnetskim valovima.
- Blind-Spot Collision-Avoidance Assist sustav možda neće raditi u prve 3 sekunde nakon pokretanja motora ili inicijalizacije kutnih radara.

Safe Exit Warning (SEW, sustav sigurnog izlaska, ako je u opremi)

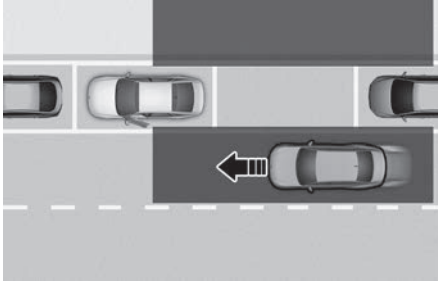

Kad sustav uoči da se straga približava vozilo nakon što se vaše vozilo zaustavilo, čim putnik otvori vrata, Safe Exit Warning (upozorenje sigurnog izlaska) će upozoriti vozača porukom i zvučnim upozorenjem kako bi se spriječio sudar.



OPREZ

Vrijeme upozorenja može se razlikovati u ovisnosti o brzini vozila koje se približava.

Senzori za otkrivanje



[1] : Stražnji kutni radar

Kutni radari su senzori smješteni u stražnji odbojnik i oni nadziru stražnje i bočno područje. Da bi senzori radili ispravno, odbojnik mora biti čist.



OPREZ

Za više detalja o pretpostavkama za rad kutnih radara, pogledajte “Blind-Spot Collision-Avoidance Assist (BCA)” odlomke u ovom poglavlju priručnika.

Postavke Safe Exit Warning sustava

Funkcionalnosti sustava

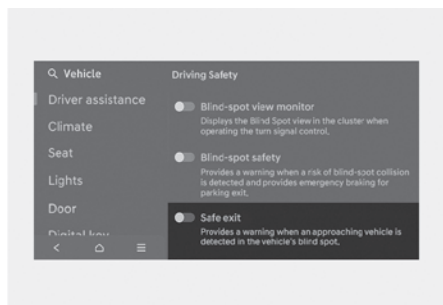

Kad je Start/Stop prekidač motora u položaju ON, odaberite u LCD zaslonu u korisničkim postavkama **'Driver assistance > Blind-spot safety > Safe exit'** za uključivanje ili isključivanje Safe Exit Warning sustava sigurnog izlaska.

UPOZORENJE

Vozač uvijek mora voditi računa da se nepredviđene i iznenadne situacije mogu uvijek dogoditi. Ako je **Safe exit** assist isključen, sustav Vam ne može pomoći.

Obavijest

Ako se motor iznova pokrene, postavke sustava Safe Exit Warning bit će one koje su podešene prošli put.

Warning methods (načini upozorenja)

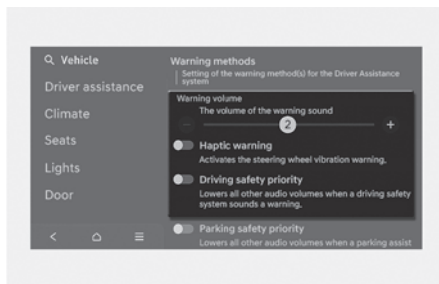

Kad je motor uključen, vozač može podešeti načine upozorenja.

- Glasnoća alarma sustava: **'Settings > Vehicle > Driver assistance > Warning methods > Warning volume'** No, čak i ako se odabere '0' (isključeno), sustav se neće posve utišati, nego će biti vrlo tih (tj. '1').
- Upozorenje podrhtavanjem: s uključenim vozilom odaberite **'Settings > Vehicle > Driver assistance > Warning methods > Haptic warning'** u postavkama kako biste uključili ili isključili upozorenje podrhtavanjem upravljača (ako je u opremi).
- Ako odaberete **'Driving Safety Priority'** (prioritet sigurnosti vožnje): **'Settings > Vehicle > Driver assistance > Warning methods > Driving safety priority'**, glasnoća audio sustava će se privremeno smanjiti kako bi upozorila vozača zvučnim upozorenjem u prilog sigurnije vožnje.

i Obavijest

- Ako promijenite glasnoću ili upozorenje podrhtavanjem, upozorenja ostalih sustava mogu se također promijeniti.
- Kad se vozilo iznova pokrene, postavke alarma (osjetljivost i glasnoća) ostaju kako su posljednji put podešene.
- Moguće je da, u ovisnosti o opremi vozila, menu postavki (Settings) ne postoji.
- Ako se Haptic Warning (upozorenje podrhtavanjem upravljača) isključi dok je Warning volume (glasnoća upozorenja) u položaju '0' (isključeno), Warning volume će aktivirati na razini '2' (srednje).
- Ako se Warning volume (glasnoća upozorenja) isključi (položaj '0'), Haptic Warning (upozorenje podrhtavanjem upravljača) će se uključiti.
- U ovisnosti o regiji i ažuriranju infotainment sustava, meni postavki može biti prikazan kao 'Warning Sound and Haptic' ili 'Warning Methods'.

Rad Safe Exit Warning sustava

Funkcija upozoravanja

Kad putnik otvori vrata, Safe Exit Warning (upozorenje sigurnog izlaska) će upozoriti vozača porukom i zvučnim upozorenjem kako bi se spriječio sudar.

Upozorenje kod napuštanja vozila



- Ako sustav opazi vozilo koje se približava straga u trenutku otvaranja vrata, na instrument ploči se prikazuje poruka **"Watch for traffic"** (upozorenje na sudar) praćena zvukom upozorenja.
- Safe Exit Warning sustav će upozoriti vozača kad je brzina kretanja vozila niža od 3 km/h, a vozilo koje se približava od iza kreće se brže od 6 km/h.



UPOZORENJE

Vodite računa o ovim pretpostavkama kod korištenja Safe Exit Warning sustava.

- Radi vlastite sigurnosti baratajte postavkama Safe Exit Warning sustava samo kad je vozilo parkirano na sigurnom.
- Ako neki drugi sustav u vozilu upravo prikazuje ili emitira poruku upozorenja, poruke upozorenja Safe Exit Warning sustava možda neće biti prikazane/emitirane.
- Ako je u vozilu ili oko njega visoka razina buke, možda nećete čuti upozorenja Safe Exit Warning sustava.
- Safe Exit Warning sustav neće raditi u svim situacijama i ne može spriječiti sve sudare.
- Safe Exit Warning sustav će možda prekasno upozoriti vozača ili ga neće upozoriti uopće. Uvijek budite svjesni situacije oko sebe.
- Vozač u putnici su isključivo i jedino odgovorni za sigurno napuštanje vozila i izbjegavanje nezgoda. Nemojte se oslanjati isključivo na Safe Exit Warning sustav; uvijek provjerite okolinu prije izlaska iz vozila.



Obavijest

- Nakon gašenja motora Safe Exit Warning sustav radi još cca 3 minute, ali će se ugasiti čim se zaključaju vrata.
- Slike, prikazi i boje mogu se prikazati drugačije od ilustracija u priručniku u ovisnosti o odabranoj temi instrument ploče.

Ograničenja i neispravnost Safe Exit Warning sustava

Neispravnost Safe Exit Warning sustava

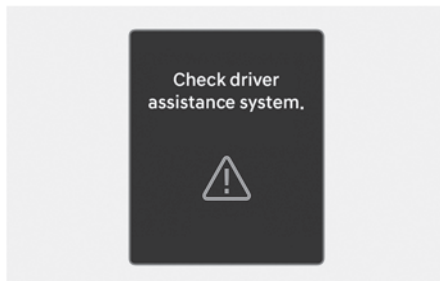

Ako Safe Exit Warning sustav ne radi kako bi trebao, poruka upozorenja 'Check Driver Assistance system' će se prikazati na LCD zaslonu praćeno glavnim svjetlom upozorenja (Δ) i sustav će se ili ugaziti, ili će raditi u ograničenom opsegu. Preporučujemo da sustav provjeri ovlaštenu HYUNDAI trgovac.

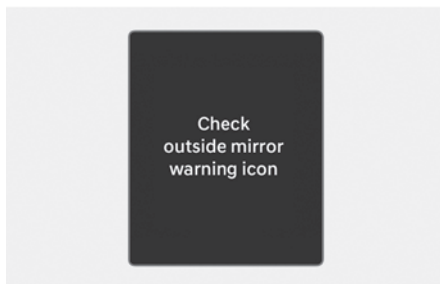

Ako indikator na vanjskom retrovizoru ne radi normalno, poruka upozorenja '**Check side view mirror warning light**' (ili '**Check outside mirror warning icon**') će se prikazati na LCD zaslonu praćeno glavnim svjetlom upozorenja (Δ). Ako se to dogodi, preporučujemo da sustav provjeri ovlaštenu HYUNDAI trgovac.

Funkcija je onemogućena

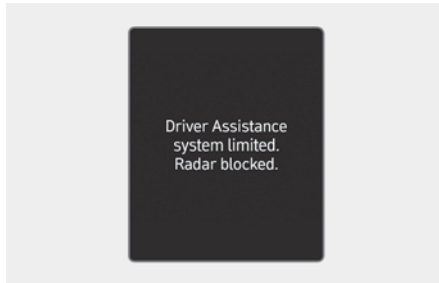

Ova se poruka može pojaviti ako je jedan ili su oba senzora blokirana prljavštinom, snijegom ili nekim drugim stranim predmetom ili su loši vremenski uvjeti, kao iznimno jaka kiša ili snijeg.

Također, ako je ugrađen neki stražnji nosač prtljage ili vozilo vuče prikolicu to može onemogućiti stražnje senzore u radu i privremeno isključiti Safe Exit Warning sustav.

Ako se to dogodi, na LCD zaslonu će se prikazati **'Driver Assistance system limited. Radar blocked'** poruka.

Nakon što se strana tvar ukloni, ili prikolica otkvači, sustav će raditi normalno nakon restarta motora.

Ako sustav ne radi normalno nakon skidanja tvari ili u gore navedenoj situaciji, preporučujemo da sustav provjeri ovlaštteni HYUNDAI trgovac.



UPOZORENJE

- Čak i ako na LCD zaslonu nema nikakve poruke, Safe Exit Warning sustav možda neće raditi ispravno.
- Safe Exit Warning sustav možda neće raditi ispravno u području u kojem nema baš ničega oko vozila nakon pokretanja motora (npr. velika čistina) ili ako je senzor blokiran nekom stranom stvari u trenutku pokretanja motora.



OPREZ

Isključite Safe Exit Warning sustav prije ugradnje nosača tereta ili vuče prikolice. Ako želite koristiti Safe Exit Warning sustav otkvačite prikolicu/uklonite nosač s vozila.

Ograničenja Safe Exit Warning sustava

Vozač mora biti oprezan u sljedećim situacijama, jer Safe Exit Warning funkcionalnost sustava možda će raditi neočekivano u određenim okolnostima:

- Izlazi se iz vozila gdje je razraslo drvo ili je visoka trava.
- Izlazi se iz vozila na mjestu gdje je cesta mokra.
- Drugo se vozilo približava vrlo brzo ili vrlo polako.

i Obavijest

Za više detalja o radu stražnjih kutnih radara pogledajte “Blind- Spot Collision-Avoidance Assist (BCA)” u ovom poglavlju.

! UPOZORENJE

- Safe Exit Warning sustav možda neće raditi kako bi trebao ako je izložen jakim elektromagnetskim smetnjama.
- Safe Exit Warning sustav možda neće raditi prve 3 sekunde nakon pokretanja vozila ili inicijalizacije kutnih radara.
- Ako se vozilo isključi i ponovno pokrene dok je kamera blokirana ili neispravna, stanje je nepromijenjeno. Stoga Safe Exit Warning sustav ne može raditi kako bi trebao.

SUSTAV RUČNOG OGRANIČENJA BRZINE (MSLA)



- (1) Indikator uključenog sustava ograničenja brzine
(2) Podešena brzina

Možete postaviti ograničenje brzine kad ne želite voziti iznad određene brzine.

Ako vozite iznad ograničenja brzine, radit će sustav upozorenja (treptat će postavljeno ograničenje brzine i oglasit će se zvuk) sve dok se brzina vozila ne vrati unutar ograničenja brzine.

Korištenje sustava ograničenja brzine

Podešavanje ograničenja brzine

1. Pritisnite i držite prekidač vozačke pomoći (☞). Indikator MSLA sustava će se uključiti na instrument ploči (LIMIT).

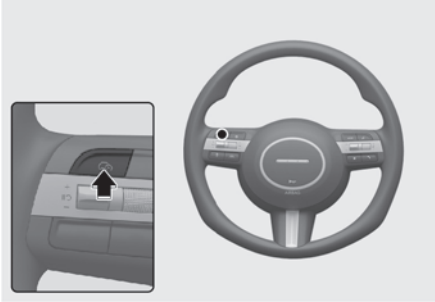

2. Pomaknite ručicu prema gore (na +) ili dolje (na -) i otpustite na željenoj brzini.

Pomaknite ručicu prema gore (na +) ili dolje (na -) i zadržite. Brzina će se povećati ili smanjiti na prvu brzinu koje umnožak broja 10, i dalje povećati ili smanjiti za 10 km/h.

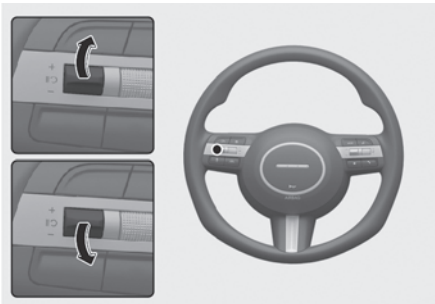

3. Postavljeno ograničenje brzine će biti prikazano na instrument ploči.

Za vožnju iznad postavljenog ograničenja brzine morate jako pritisnuti papučicu gasa (više od otprilike 70%) dok klik zvukom ne proradi kick-down mehanizam. Onda će postavljeno ograničenje brzine treptati i zvuk će se oglasiti dok brzinu vozila ne vratite unutar ograničenja brzine.



i Obavijest

- Ako se pedala gasa ne pritisne iznad točke povećanog otpora, brzina vozila ostat će ista.
- Za vrijeme aktivacije kick-down mehanizma može se začuti klik-zvuk iz mehanizma pedale gasa.

Privremeno mirovanje sustava



Pritisnite (M) prekidač kako bi sustav ušao u stanje mirovanja. Sustav neće ograničavati brzinu vozila, ali indikator (LIMIT) sustava je i dalje uključen.

Nastavak rada sustava

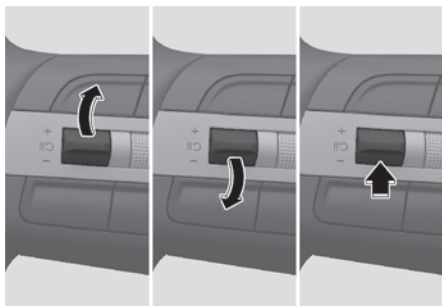

Kako bi MSLA sustav ručnog ograničenja brzine nastavio s radom, pritisnite +, - ili (M) prekidač.

Ako pritisnete + ili -, trenutna brzina kretanja će se prikazati na zaslону i to će biti brzina pohranjena u sustav.

Ako pritisnete (M) prekidač, sustav će nastaviti s radom s prethodno podešenom brzinom.

Isključivanje sustava

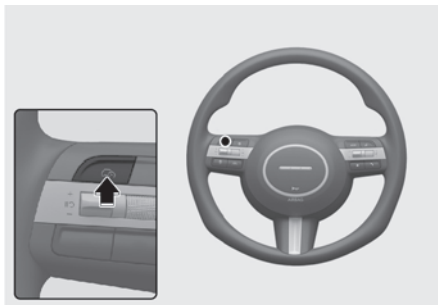

Pritisnite i držite prekidač vozačke pomoći (M) kako biste isključili MSLA sustav. Indikator MSLA sustava će se isključiti na instrument ploči (LIMIT).

Kad ne koristite sustav, uvijek ga u potpunosti isključite pritiskom na (M) prekidač.



UPOZORENJE

Vodite računa o ovim pretpostavkama kad koristite Manual Speed Limit Assist sustav ručnog ograničenja brzine:

- Uvijek podesite brzinu unutar ograničenja brzine koje je na snazi.
- Kako biste spriječili nenamjernu aktivaciju, sustav neka bude isključen kad god se ne koristi. Provjerite je li (LIMIT) indikator MSLA sustava na instrument ploči isključen.
- Manual Speed Limit Assist sustav ručnog ograničenja brzine nije zamjena za opreznu vožnju u skladu sa zakonskim propisima i ograničenjima brzine koja su na snazi. Vozač je jedini i isključivo odgovoran za sigurno upravljanje vozilom. Vodite računa o uvjetima u prometu cijelo vrijeme.

FUNKCIJA INTELIGENTNOG OGRANIČENJA BRZINE (ISLA) (AKO JE U OPREMI)

Sustav vozaču prikazuje informacije o ograničenju brzine i zabrani pretjecanja na instrumentnoj ploči i zaslону navigacije. ISLA prepoznaje prometne znakove sa sustavom kamere ugrađenim iza vrha vjetrobranskog stakla.

Sustav razmatra informacije spremljene u navigacijskom sustavu i također prikazuje ograničenja brzine prisutna na rutama bez znakova.



OPREZ

- Intelligent Speed Limit Assist možda neće raditi u svim zemljama.
- Ako je vozilo opremljeno navigacijskim sustavom, potrebno je njegovo redovito ažuriranje kako bi ISLA sustav radio kako treba.
- Infotainment sustav se može promijeniti nakon ažuriranja softvera. Za više informacija pogledajte priručnik o infotainment sustavu.

Senzori



[A] : Prednja kamera

Senzori se nalaze na vozilu kako prikazuju ilustracije.



OPREZ

Za više detalja o pretpostavkama za rad prednje kamere pogledajte FCA odlomak (kamera senzor) u ovom poglavlju priručnika.

Postavke Intelligent Speed Limit Assist sustava

Podešavanje funkcionalnosti sustava

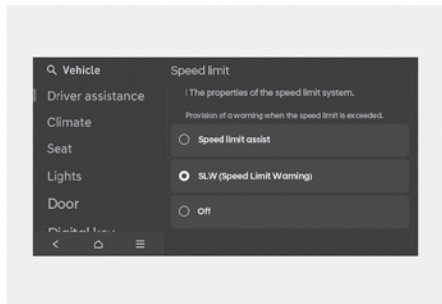

Kad je motor uključen, odaberite **'Settings > Vehicle > Driver assistance > Speed limit'** u postavkama kako biste uključili ili isključili sustav.

- **Odabir zemlje:** ako navigacijski uređaj nije ugrađen, možete ručno odabrati zemlju korištenja kako biste podesili ograničenje brzine.
- Ako je odabrano **'Speed limit assist'**, Intelligent Speed Limit Assist sustav će upozoriti vozača na ograničenje brzine koje je na snazi i na dodatne znakove. Dodatno, sustav će obavijestiti vozača da promjeni podešenu brzinu ručnog ograničenja brzine (MSLA) ili smart tempomata kako bi ostao u dozvoljenim granicama.
- Ako je odabrano **'Speed limit warning'**, Intelligent Speed Limit Assist sustav će upozoriti vozača na ograničenje brzine koje je na snazi i na dodatne znakove. Dodatno, sustav će upozoriti vozača kad vozi brže od dopuštene brzine.
- Ako je odabrano **'Off'**, sistem će se isključiti. Uključit će se (⊖) indikator upozorenja.



UPOZORENJE

- Radi vlastite, ali i sigurnosti ostalih sudionika u prometu, baratajte postavkama sustava samo kad je vozilo parkirano na sigurnoj lokaciji.
- Funkcija Intelligentnog Ograničenja Brzine (ISLA) nije zamjena za sigurnu vožnju u skladu s propisima. Isključivo je vozač odgovoran za sigurno upravljanje vozilom te da bude svjestan neočekivanih i nenadanih situacija. Vodite računa o prometnom okruženju cijelo vrijeme.

Warning methods (načini upozorenja)

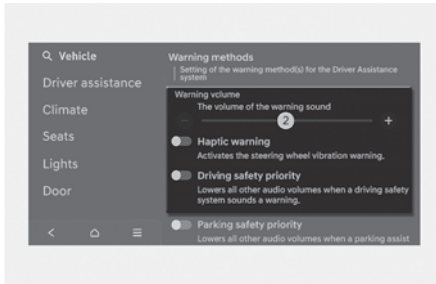

Kad je motor uključen, vozač može podeliti načine upozorenja.

- Glasnoća alarma sustava: **'Settings > Vehicle > Driver assistance > Warning methods > Warning volume'**

No, čak i ako se odabere '0' (isključeno), sustav se neće posve utišati, nego će biti vrlo tih (tj. '1').

- Ako odaberete **'Driving Safety Priority'** (prioritet sigurnosti vožnje): **'Settings > Vehicle > Driver assistance > Warning methods > Driving safety priority'**, glasnoća audio sustava će se privremeno smanjiti kako bi upozorila vozača zvučnim upozorenjem u prilog sigurnije vožnje.

i Obavijest

- Ako promijenite glasnoću ili upozorenje podrhtavanjem, upozorenja ostalih sustava mogu se također promijeniti.
- Kad se vozilo iznova pokrene, postavke alarma (osjetljivost i glasnoća) ostaju kako su posljednji put podešene.
- Moguće je da, u ovisnosti o opremi vozila, menu postavki (Settings) ne postoji.
- U ovisnosti o regiji i ažuriranju infotainment sustava, meni postavki može biti prikazan kao 'Warning Sound and Haptic' ili 'Warning Methods'.

Rad Intelligent Speed Limit Assist sustava

Upozorenja i rad sustava

Intelligent Speed Limit Assist sustav će upozoriti vozača i kontrolirati vozilo prikazom 'Displaying speed limit', 'Warning overspeed' i 'Changing set speed'.

Prikaz ograničenja brzine



Obavijest o ograničenju brzine se prikazuje na instrument ploči.

i Obavijest

- Ako informacije o ograničenju brzine uz cestu ne mogu biti prepoznate, '---' prikazat će se na zaslonu. Provjerite ograničenja Intelligent Speed Limit Assist sustava, ako je teško očitavanje znakova uz cestu.
- Intelligent Speed Limit Assist sustav pruža informacije o dodatnim znakovima pored ograničenja brzine. Informacije koje pružaju dodatni znakovi mogu se razlikovati od države do države.
- Dodatni znak koji se prikazuje ispod ograničenja brzine predstavlja uvjete pod kojima ga treba poštovati. Ako dodatni znak nije prepoznat, bit će prikazan kao prazan znak.
- Slike, prikazi i boje mogu se prikazati drugačije od ilustracija u priručniku u ovisnosti o odabranoj temi instrument ploče.

Upozorenje prekoračenja brzine



Ako vozite brže nego to ograničenja dopuštaju, crveni indikator ograničenja brzine će treptati.

Promjena podešene brzine



Ako se ograničenje brzine promijeni za vrijeme korištenja Manual Speed Limit Assist sustava ili SCC smart (Smart Cruise Control) tempomata, strelica usmjerena prema gore ili dolje se prikazuje da obavijesti vozača da je potrebna promjena podešene brzine. U tom trenutku vozač može promijeniti podešenu brzinu sukladno ograničenju brzine korištenjem + ili - prekidača na upravljačkom obroču.

Set Speed Auto Change (podešavanje automatske promjene limita, samo za vozila s navigacijom)



Manual Speed Limit Assist ili Smart Cruise Control sustav pomaže vozilu u pridržavanju ograničenja brzine. Ako se podešena putna brzina izjednači s ograničenjem brzine, vozilo samo prilagođava putnu brzinu sukladno ograničenju brzine i slijedi sve njegove promjene. Funkcionalnost radi na prometnicama na kojima je ograničenje brzine 70 km/h ili više. Kad je funkcija aktivna, putna brzina se na instrument ploči prikazuje zeleno.

UPOZORENJE

- Čak i ako je podešena brzina koja u skladu s ograničenjem brzine koje je na snazi, vozilo može biti brže od toga. Ako je potrebno, prikočite kako bi smanjili putnu brzinu.
- Ako je ograničenje brzine manje od 30 km/h, automatsko usklađivanje putne brzine i podešenja sustava neće raditi.
- Intelligent Speed Limit Assist sustav radi koristeći mjerne jedinice brzine s instrument ploče koji je podesio vozač. Ako mjerne jedinice vozila ne odgovaraju onima koje se koriste u zemlji prometovanja, Intelligent Speed Limit Assist sustav možda neće raditi kako bi trebao.

Obavijest

- Za više detalja o radu Manual Speed Limit Assist sustava pogledajte 'Manual Speed Limit Assist' odjeljak u ovom poglavlju korisničkog priručnika.
- Za više detalja o radu Smart Cruise Control sustava pogledajte 'Smart Cruise Control' odjeljak u ovom poglavlju korisničkog priručnika.

Ograničenja i neispravnosti Intelligent Speed Limit Assist sustava

Kvar Intelligent Speed Limit Assist sustava

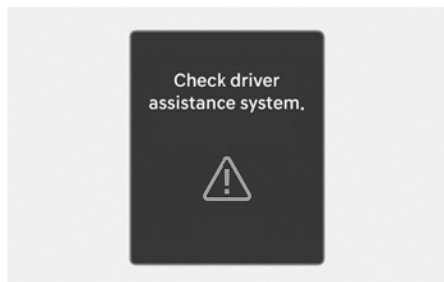

Kad Intelligent Speed Limit Assist sustav ne radi pravilno, poruka upozorenja **'Check Driver Assistance system'** će se pojaviti na zaslonu u trajanju nekoliko sekundi praćena glavnim svjetlom upozorenja (⚠) i upaljenim indikatorom (⊖). Ako se to dogodi, preporučujemo da sustav provjeri ovlašteni HYUNDAI trgovac.

Funkcija je onemogućena

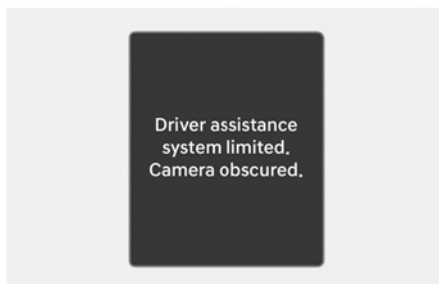

Ova se poruka može pojaviti ako je vjetrombran gdje je kamera blokiran prljavštinom, snijegom ili nekim drugim stranim predmetom ili su loši vremenski uvjeti, kao iznimno jaka kiša ili snijeg.

Ako se to dogodi, na LCD zaslonu će se prikazati **'Driver Assistance system disabled. Camera blocked'** poruka praćena upaljenim indikatorom (⊖).

Nakon što se strana tvar ukloni, ili prikolica otkvači, sustav će raditi normalno nakon restarta motora.

Ako sustav ne radi normalno nakon skidanja tvari ili u gore navedenoj situaciji, preporučujemo da sustav provjeri ovlašteni HYUNDAI trgovac.



UPOZORENJE

- Čak i ako na LCD zaslonu nema nikakve poruke, Intelligent Speed Limit Assist sustav možda neće raditi ispravno.
- Ako se vozilo isključi i ponovno pokrene dok je kamera blokirana ili neispravna, stanje je nepromijenjeno. Intelligent Speed Limit Assist sustav ne može raditi kako bi trebao.

Ograničenja Intelligent Speed Limit Assist sustava

Sustav možda neće raditi u potpunosti i pružiti točne informacije u sljedećim situacijama.

- Stanje prometnih znakova je loše ili ih je teško raspoznati
- Loše vrijeme, poput snijega, kiše, magle čine ih teško vidljivima.
- Znak nije jasno vidljiv ili je oštećen.
- Znak je djelomično zaklonjen drugim predmetima u blizini ili sjenama
- Znakovi uz cestu ne odgovaraju standardima
- Znak je drugačiji od standarda
- Prometni je znak postavljen između glavne ceste i odvojka koji se odvaja
- Uvjetni znak nije postavljen uz znak na cesti
- Znak je pričvršćen za drugo vozilo
- Razina svjetla se je naglo promijenila, primjerice na ulasku ili izlasku iz tunela ili kod polaska ispod mosta
- Svjetla su ugašena ili su vrlo slaba pa je vidljivost noću ili u tunelu vrlo slaba
- Znak je teško očitati zbog sunčevog odsjaja, javne rasvjete ili vozila koja dolaze u susret
- Sunčev je odsjaj vrlo jak, jer se sunce nalazi nisko i svijetli izravno u kameru
- Vozite po jako zavojitoj ili cesti koja ide u krug
- Vožnja preko horizontalnih usponika prometa, spuštanje ili upinjanje po oštrim usponima
- Vozilo se jako tresu
- Prometni znak nije ispravno postavljen (okrenut je, blokiran nekim stranim tijelom ili je oštećen).
- Drugo vozilo je zapriječilo pogled prema prometnom znaku.
- Ako se radi o LED znaku, neke od LED-ica ne rade.
- Uvjetni znak se sastoji od slova, ne specificirane slike poput prikolice, kiše ili snijega.
- Sunčev je odsjaj vrlo jak oko znaka, jer se sunce nalazi nisko.
- Mračna je noć.
- Znak je obasjan jarkim svjetlom.
- Postoji greška u podacima navigacije ili GSP informacija.
- Ne vozite po uputama navigacijskog sustava da biste slijedili programiranu rutu.
- Vozite po novootvorenoj cesti.
- Navigacijski sustav se ažurira za vrijeme vožnje.
- Navigacijski sustav je restartan za vrijeme vožnje.



UPOZORENJE

- Intelligent Speed Limit Assist sustav je samo pomoć vozaču koja ne mora uvijek prikazati ispravno ograničenje brzine ili nadzirati brzinu kretanja ispravno. Vozač treba upravljati vozilom uz nužnu dozu pažnje i opreza.
- Na vozaču je odgovornost za pridržavanjem prometnih propisa i ograničenja brzine. Uvijek poštujujte ograničenja brzine koja su na snazi.
- Intelligent Speed Limit Assist možda neće raditi u prvih 15 sekundi nakon pokretanja vozila ili inicijalizacije kamere.



Obavijest

Za više ograničenja o radu sustava kamere pogledajte odjeljak o Forward Collision-Avoidance Assist sustavu u ovom poglavlju korisničkog priručnika.

SUSTAV UPOZORENJA NA UMOR VOZAČA (DRIVER ATTENTION WARNING, DAW) (AKO JE U OPREMI)

Osnovna funkcionalnost

Sustav upozorenja na umor vozača (DAW) upozorava vozača na opasne situacije u vožnji nakon što je otkrivena razina umora ili nepažnje kod vozača analizirajući način vožnje, trajanje vožnje itd za vrijeme vožnje. Sustav će predložiti odmor kad razina pažnje opadne ispod određene razine.

Upozorenje da je vozilo ispred krenulo

Funkcija Leading Vehicle Departure Alert (vozilo ispred je krenulo) će obavijestiti vozača da je vozilo koje je stajalo ispred krenulo.

Senzor



[A] : Prednja kamera

Prednja kamera se koristi kako bi se ustanovio obrazac korištenja i vožnje vozila koje se nalazi ispred.

Senzor se nalazi na vozilu kako prikazuje ilustracija.



OPREZ

- Prednja kamera mora uvijek biti u dobrom stanju kako bi mogla optimalno izvršavati posao u sustavu upozorenja na umor vozača (DAW).
- Za više detalja o pretpostavkama za korištenje prednje kamere pogledajte FCA odlomak u ovom poglavlju korisničkog priručnika.

Postavke Driver Attention Warning sustava

Leading Vehicle Departure Alert (vozilo ispred je krenulo)

Za uključenje sustava upozorenja na umor vozača (DAW) pokrenite vozilo i potom odaberite **'Settings > Vehicle > Driver assistance > DAW (Driver Attention Warning)'** u korisničkim postavkama kako biste uključili ili isključili sustav.

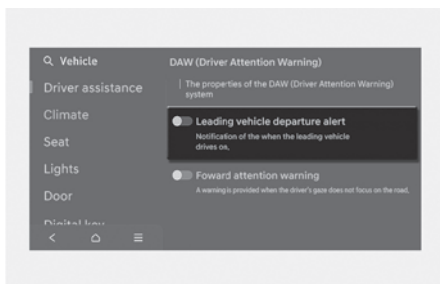

Ako se odabere **'Leading Vehicle Departure Alert'** (vozilo ispred je krenulo) sustav će obavijestiti vozača da je vozilo koje je stajalo ispred krenulo.

Driver Attention Warning (upozorenje na umor vozača)

Osnovna funkcija

Osnovna funkcija sustava Driver Attention Warning je obavijestiti vozača kad mu je razina pažnje ispod potrebne razine i preporučiti odmor.

Taking a break (odmorite se)

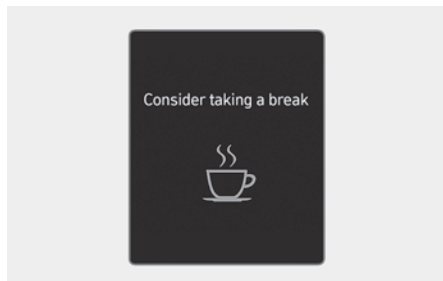

Poruka '**Consider taking a break**' (razmotrite pauzu zbog odmora) se prikazuje na LCD zaslonu praćena zvukom i indikatorom upozorenja (🔊) kako bi vozača uputila na odmor ako pažnja padne ispod 1.

- Driver Attention Warning sustav ne sugerira odmor vozaču ako je vožnja trajala kraće od 4 minuta ili od prošle pauze nije prošlo više od 4 minuta.
- Sugestija o odmoru je aktivna kad je brzina vozila viša od 0 km/h.

UPOZORENJE

Radi vlastite sigurnosti rukujte sustavom samo kad je vozilo sigurno parkirano.

OPREZ

- Sustav može sugerirati odmor vozaču temeljem njegovih vozačkih navika čak i ako vozač ne osjeća umor.
- Sustav upozorenja na umor vozača (DAW) nikako nije zamjena za sigurnu vožnju, već samo značajka dodatnog komfora. Vozač je isključivo odgovoran za sigurno upravljanje vozilom i sprječavanje dovođenja vozila i njegovih putnika u opasnost. Pazite na uvjete na cesti i uvijek im se prilagođavajte.
- Vozač koji je umoran mora stati i odmoriti se, čak i ako mu sustav upozorenja na umor vozača (DAW) nije sugerirao da je vrijeme za stanku.

Obavijest

Moguća je promjena korisničkih postavki (User Settings) u instrument ploči. Za više detalja pogledajte odlomak 'Cluster display' u poglavlju 4 ovog priručnika.

Leading Vehicle Departure Alert (vozilo ispred je krenulo)

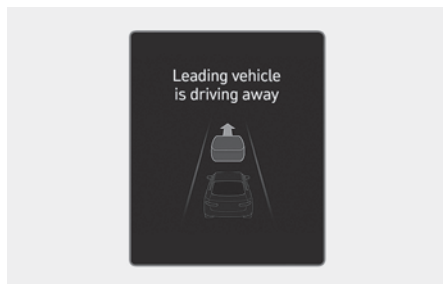

Kad je vozilo ispred koje je stajalo krenulo, Leading Vehicle Departure Alert funkcija će obavijestiti vozača porukom **'Leading vehicle is driving away'** (ili **'Leading vehicle is driving on'**) na LCD zaslonu praćeno zvučnim upozorenjem.

UPOZORENJE

- Ako neki drugi sustav emitira upozorenje ili prikazuje poruku upozorenja, poruka upozorenja Leading Vehicle Departure Alert sustava se možda neće prikazati ili emitirati.
- Leading Vehicle Departure Alert sustav nije zamjena za sigurno i pažljivo upravljanje vozilom, već samo dodatak udobnosti. Vozač snosi isključivu odgovornost za upravljanje vozilom te mora biti svjestan svojeg okruženja u svakom trenutku.

OPREZ

- Leading Vehicle Departure Alert je dodatna funkcija koja možda neće uvijek upozoriti vozača da je vozilo ispred krenulo.
- Prije kretanja uvijek provjerite uvjete ispred vozila. Nemojte se oslanjati isključivo na sustav.



Obavijest

Slike, prikazi i boje mogu se prikazati drugačije od ilustracija u priručniku u ovisnosti o odabranoj temi instrument ploče.

Ograničenja i neispravnosti Driver Attention Warning sustava

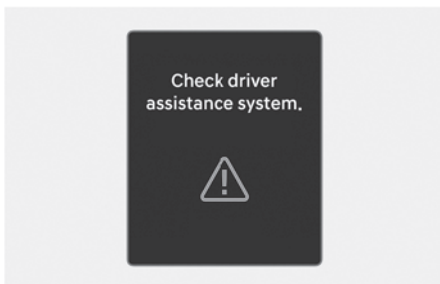
Kvar Driver Attention Warning sustava



Ako Driver Attention Warning sustav ne radi kako bi trebao, prikazuje se poruka **'Check Driver Assistance system'** praćeno glavnim svjetlom () te indikatorom () upozorenja. Ako se to dogodi, preporučujemo da vozilo pregleda ovlašteni HYUNDAI trgovac.

Driver Attention Warning disabled (sistem onemogućen)

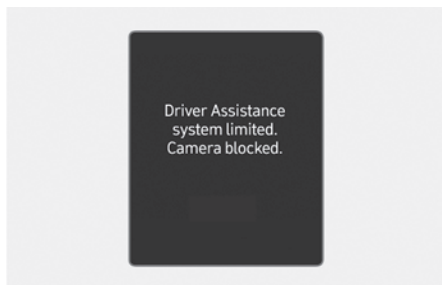

Ova se poruka može pojaviti ako je kamera blokirana prljavštinom, snijegom ili nekim drugim stranim predmetom ili su loši vremenski uvjeti, kao iznimno jaka kiša ili snijeg. To utječe na njenu sposobnost detekcije i privremeno ograničava ili u potpunosti onemogućava rad Driver Attention Warning sustava. Ako se to dogodi, prikazat će se poruka '**Driver Assistance system limited. Camera blocked**' (Sustav pomoći onemogućen. Kamera blokirana). Driver Attention Warning sustav će proraditi kako treba nakon uklanjanja strane tvari s kamere. Ako Driver Attention Warning sustav ni tad ne proradi kako treba, posjetite ovlaštenog HYUNDAI trgovca da pregleda vozilo.



UPOZORENJE

- Driver Attention Warning sustav možda neće ispravno funkcionirati u okolišu gdje sustav ne detektira ništa (npr. otvoreno područje).
- Ako se vozilo isključi i ponovno pokrene dok je kamera blokirana ili neispravna, stanje je nepromijenjeno. Stoga Driver Attention Warning sustav ne može raditi kako bi trebao.

Ograničenja Driver Attention Warning sustava

Driver Attention Warning sustav upozorenja na umor vozača možda neće raditi ispravno u ovim situacijama:

- Vozilo se koristi naglo i uz brojne trzaje.
- Vozilo namjerno često prelazi preko prometnih traka.
- Vozilom upravlja neki drugi sustav za pomoć u vožnji, poput LKA sustava.

Leading Vehicle Departure Alert (vozilo ispred je krenulo) značajka

- Kad se vozilo ubaci ispred Vas

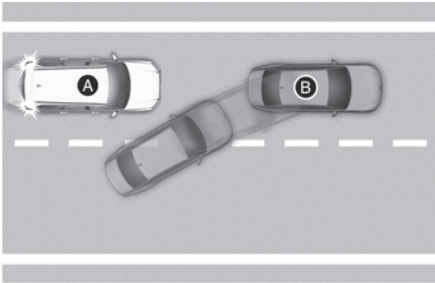
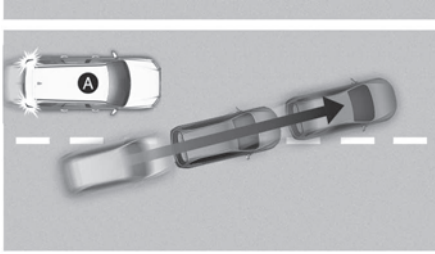

[A] : Vaše vozilo, [B] : Vozilo ispred

Ako se vozilo ubaci ispred Vas, Leading Vehicle Departure Alert (vozilo ispred je krenulo) sustav možda neće raditi kako bi trebao.

- Kad vozilo ispred napravi nagli manevar

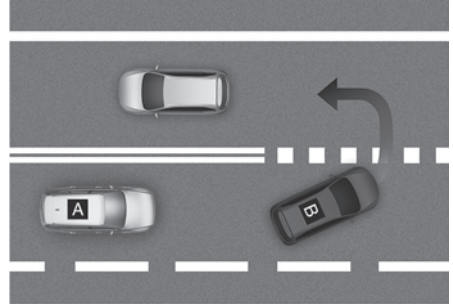

A] : Vaše vozilo, [B] : Vozilo ispred

Ako vozilo ispred napravi nagli manevar, polukružno se okrene, naglo skrene ustranu i sl. Leading Vehicle Departure Alert (vozilo ispred je krenulo) sustav možda neće raditi kako bi trebao.

- Kad vozilo ispred naglo krene

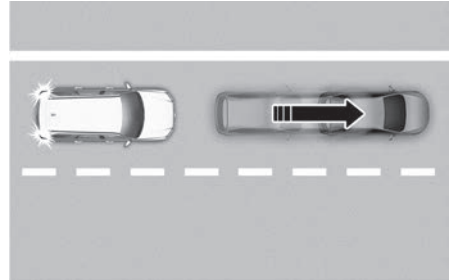

Ako vozilo ispred Vas naglo krene, Leading Vehicle Departure Alert (vozilo ispred je krenulo) sustav možda neće raditi kako bi trebao.

- Kad je između Vas i vozila ispred pješak ili biciklist



Ako je između Vas i vozila ispred pješak ili biciklist, Leading Vehicle Departure Alert (vozilo ispred je krenulo) sustav možda neće raditi kako bi trebao.

- Kad ste na parkingu

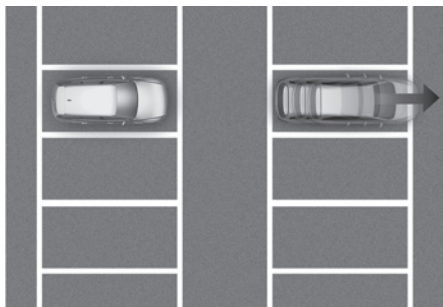

Ako vozilo ispred Vas krene, Leading Vehicle Departure Alert (vozilo ispred je krenulo) sustav možda Vas neće obavijestiti da je vozilo krenulo.

- Kad se nalazite pred naplatnim kućicama, na križanjima i sl.

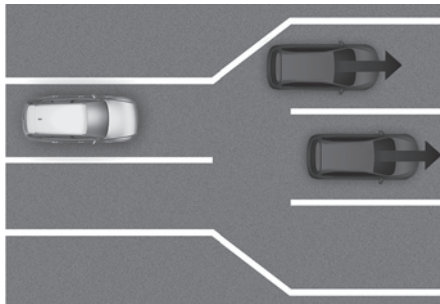

Ako prođete kroz naplatne kućice ili križanje na kojem je mnogo vozila ili vozite po cesti na kojoj se prometni trakovi spajaju ili dijele, Leading Vehicle Departure Alert (vozilo ispred je krenulo) sustav možda neće raditi kako bi trebao.

UPOZORENJE

Driver Attention Warning sustav upozorenja na umor vozača možda neće raditi ispravno prvih 15 sekundi nakon pokretanja vozila ili tijekom inicijalizacije prednje kamere.

Obavijest

Za više detalja o pretpostavkama za rad prednje kamere pogledajte FCA odjeljak u ovom poglavlju korisničkog priručnika.

UPOZORENJE NA GUBITAK PAŽNJE (FORWARD ATTENTION WARNING, FAW) (AKO JE U OPREMI)

Upozorenje na gubitak pažnje (Forward Attention Warning, FAW) koristi kameru u kabini kako bi spriječilo gubitak pažnje od strane vozača za vrijeme vožnje koristeći zvučno upozorenje i svjetlo upozorenja.

Senzor

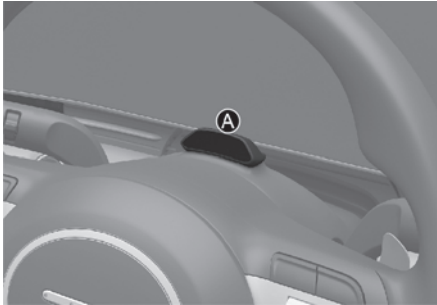

[A]: Kamera u kabini

Senzor se nalazi na vozilu kako prikazuje ilustracija.



OPREZ

Održavajte kameru u kabini u top formi kako bi sustav Upozorenja na gubitak pažnje (Forward Attention Warning, FAW) radio optimalno.

Postavke FAW sustava

Forward Attention Warning

Za uključenje sustava upozorenja na gubitak pažnje (Forward Attention Warning, FAW) pokrenite motor i potom odaberite **'Settings > Vehicle > Driver assistance > DAW (Driver Attention Warning) > Forward attention warning'** u korisničkim postavkama kako biste uključili ili isključili sustav.

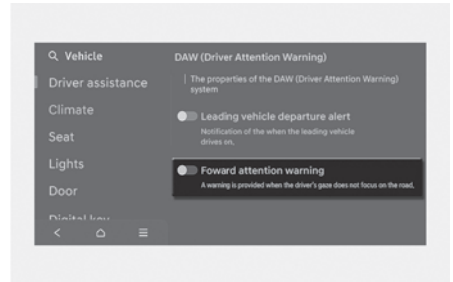

Ako je sustav upozorenja na gubitak pažnje (**Forward Attention Warning, FAW**) uključen, funkcija upozorava vozača kad njegov pogled nije fokusiran na cestu.

Rad FAW sustava

Forward Attention Warning

Sustav upozorenja na gubitak pažnje (Forward Attention Warning, FAW) provjerava je li vozač usredotočen na cestu temeljem informacije koliko vozač gleda cestu, a koliko je njegov pogled usredotočen na nešto drugo, koliko su mu oči zatvorene itd. Ako Sustav upozorenja na gubitak pažnje (FAW) procijeni da je vozač nepažljiv, oglašava se zvučno upozorenje u trajanju cca 1 sekunde i na zaslonu se prikazuje  ikona dok se ne ispune uvjeti za njeno gašenje.

Upozorenje se uključuje:

- Kad pogled vozača nije usredotočen na cestu ispred u trajanju od 3 sekunde pri brzini višoj od 20 km/h.
- Kad su oči vozača zatvorene dulje od 3 sekunde pri brzini višoj od 10 km/h.
- Kad su oči vozača zatvorene dulje od 2 sekunde pri brzini višoj od 10 km/h.

Upozorenje se isključuje:

Kad vozač gleda ispred sebe neprekidno 2 sekunde.

Upozorenje na pospanost vozača

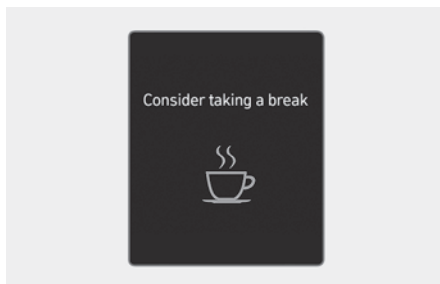

Upozorenje na pospanost vozača prati oči vozača. Ako su oči vozača konstantno zatvorene ili često ne gledaju prema naprijed, sustav Upozorenja na pospanost vozača preporučuje odmor kako bi omogućio sigurnu vožnju. Poruka '**Consider taking a break**' se prikazuje na instrument ploči praćena  indikatorom upozorenja i zvučnim upozorenjem dok se ne ispune uvjeti za gašenje upozorenja.

Upozorenje se uključuje:

Kad su oči vozača stalno zatvorene ili ne gledaju prema naprijed pri brzini višoj od 10 km/h.

Upozorenje se isključuje:

Kad vozač gleda prema naprijed.



UPOZORENJE

Ako bilo koji sustav već prikazuje ili oglašava svoje poruke upozorenja, upozorenje FAW sustava se možda neće prikazati i do zvučnog upozorenja možda ni ne dođe.



OPREZ

- Forward Attention Warning sustav možda upozori vozača iako je on usredotočen na vožnju zbog njegovog stila i načina vožnje.
- Forward Attention Warning sustav je dodatna funkcionalnost koja možda neće odrediti je li vozač usredotočen na vožnju ili ne.
- Vozač je jedini koji je odgovoran za sigurnost vožnje i mora se usredotočiti na cestu i uvjete prometovanja.





Obavijest

- Forward Attention Warning sustav ne šalje snimljen video materijala izvan vozila, niti ga pohranjuje.
- Način upozorenja za Forward Attention Warning sustav se ne može promijeniti.

Ograničenja i neispravnost FAW sustava

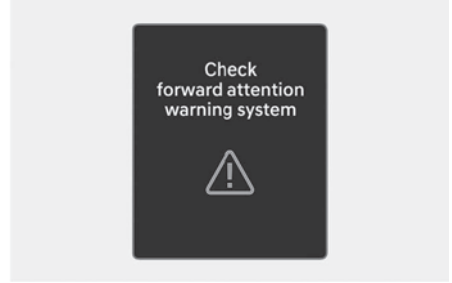
Neispravnost FAW sustava



Ako Forward Attention Warning sustav ne radi kao bi trebao, prikazuje se nekoliko sekundi poruka '**Check Driver Assistance system**' praćeno indikatorom  upozorenja te zvučnim upozorenjem dok sustav ne proradi normalno. Ako se to dogodi, preporučujemo da vozilo pregleda ovlaštenu HYUNDAI trgovac.

Forward Attention Warning disabled (sistem onemogućen)

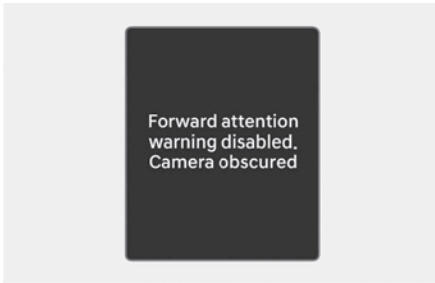

Ova se poruka može pojaviti ako je kamera blokirana prljavštinom, snijegom ili nekim drugim stranim predmetom ili su loši vremenski uvjeti, kao iznimno jaka kiša ili snijeg. To utječe na njenu sposobnost detekcije i privremeno ograničava ili u potpunosti onemogućava rad Forward Attention Warning sustava. Ako se to dogodi, prikazat će se poruka **'Forward attention warning disabled. Camera obscured'** (Sustav pomoći onemogućen. Kamera blokirana) praćeno indikatorom  upozorenja te zvučnim upozorenjem dok sustav ne proradi normalno.

Forward Attention Warning sustav će proraditi kako treba nakon uklanjanja strane tvari s kamere. Ako Driver Attention Warning sustav ni tad ne proradi kako treba, posjetite ovlaštenog HYUNDAI trgovca da pregleda vozilo.

OPREZ

- Nemojte nikad udarati kameru ili površinu oko nje. Ako se kamera u kabini ošteti, Forward Attention Warning sustav neće raditi ispravno.
- Nemojte kameru u kabini pokrivati bilo čime ili bilo što stavljati na nju. Forward Attention Warning sustav možda neće raditi ispravno
- Kad čistite kameru, činite to mekom i čisto krpom kako biste spriječili oštećenja leće kamere. Dodatno, nemojte u blizini kamere koristiti bilo kakve oštre predmete ili kameru čistiti bilo kakvim kemikalijama. Takva oštećenja neće biti pokrivena jamstvom.
- Kamera i područje oko nje moraju uvijek biti čisti i suhi.
- Nemojte stavljati strane predmete poput naljepnica u blizinu infracrvene LED-ice koja se nalazi blizu kamere.

Obavijest

- Dva crvena svjetla se mogu pojaviti na kameri u ovim uvjetima:
 - Vanjska razina svjetla je niska ili vozite noću
 - Vozilo se koristi unutar zgrade, primjerice u podzemnoj garaži ili tunelu
 - Kamera je djelomice neispravna

Ograničenja Forward Attention Warning sustava

Forward Attention Warning sustav možda neće raditi ispravno ili će se ponašati neočekivano u ovim uvjetima:

- Vozač nosi naočale, posebne naočale, refrakcijske naočale ili naočale s debelim staklima
- Vozač nosi veliki sloj make-upa na očima (sjenilo, maskara, lažne trepavice) ili ima piercing
- Pogled vozača je blokiran kosom, kapom, šeširom i sl.
- Vozač namiguje ili nosi povez preko jednog oka
- Lice vozača je djelomice pokriveno maskom, zavojem i sl.
- Pogled vozača je zaslijepljen svjetlom vozila iz drugog smjera
- Svjetlo izvana, sunce ili svjetlo infracrvene LED kamere se odbija od naočala ili sunčanih naočala
- Vozač okreće ili spušta glavu tako da je lice ili oko nevidljivo kameri
- Vozač klima glavom ili loši uvjeti na cesti izazivaju pretjerane vibracije vozila za vrijeme vožnje
- Vozač neispravno sjedi te mu lice nije vidljivo
- Vozač je previsok ili prenizak
- Vozač drži upravljač na takav način da blokira kameru
- Više od dvije osobe istovremeno zure u instrument ploču sa sjedala vozača
- Oči vozača su sužene zbog sjaj sunca ili smijanja
- Kamera pogrešno tumači sliku ili masku koja je slične veličine kao lice vozača
- Postoje drugi uređaji u vozilu koji koriste infracrveno svjetlo

NADZOR MRTVOG KUTA (BLIND-SPOT VIEW MONITOR, BVM) (AKO JE U OPREMI)

■ Lijeva strana



■ Desna strana



Nadzor mrtvog kuta (BVM sustav) prikazuje situaciju u mrtvom kutu iza vozila te ju prikazuje na instrument ploči kad je uključen žmigavac za preostrojanje, tj. promjenu prometnog traka.

Senzor



[A]: Bočna kamera (bočne se kamere nalaze u podnožju retrovizora).

[B]: Bočna kamera (bočne se kamere nalaze u podnožju retrovizora).

Senzori se nalazi na vozilu kako prikazuje ilustracija.

Postavke Blind-Spot View sustava

Podešavanje funkcija sustava

Blind-Spot View (nadzor mrtvog kuta)

Za uključenje sustava nadzora mrtvog kuta (BSW) pokrenite motor i potom odaberite **'Settings > Vehicle > Driver assistance > Driving safety'** u korisničkim postavkama kako biste uključili ili isključili sustav.

Rad Blind-Spot View sustava

Prekidač za rad

Pomaknite ručicu pokazivača smjera

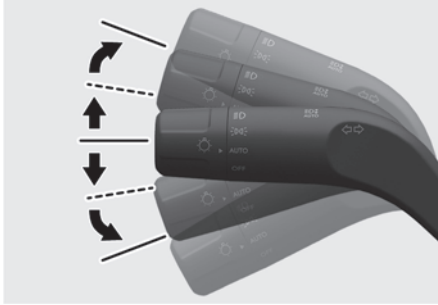

Sustav nadzora mrtvog kuta (BSW) se uključuje svaki put kad uključite pokazivače smjera. Kad isključite pokazivače smjera, isključuje se i sustav nadzora mrtvog kuta (BSW).

Blind-Spot View Monitor (prikaz nadzora mrtvog kuta)

Uvjeti rada

- Kad se pokazivač smjera isključi, nestaje i slika na instrument ploči.
- Kad se uključe svjetla za nuždu (sva četiri žmigavca), Blind-Spot View sustav će se isključiti, bez razlike na položaj ručice pokazivača smjera.
- Kad se na instrument ploči prikazuju druge važne informacije, prikaz Blind-Spot View sustava može se isključiti.

Kvar sustava

Ako sustav nadzora mrtvog kuta (Blind-Spot View) ne radi kako bi trebao, slika na zaslonu je trzava ili se ne prikazuje normalno, preporučujemo da sustav pregleda ovlašteni HYUNDAI trgovac.

UPOZORENJE

- Slika udaljenosti na zaslonu može se razlikovati od stvarne udaljenosti. Svakako provjerite okoliš vozila za svaki slučaj.
- Kamera uvijek mora biti čista. Ako je leća kamere prekrivena prljavštinom, ili nekom drugom stranom stvari, sustav nadzora mrtvog kuta (BSW) možda neće raditi kako bi trebao.

TEMPOMAT (CC, AKO JE U OPREMI)



- (1) Indikator tempomata
- (2) Podešena brzina



Tempomat vam omogućava da programirate vozilo da održava konstantnu brzinu bez pritiskanja papučice gasa. Sustav je osmišljen za funkcioniranje iznad otprilike 30 km/h.

Rad sustava

Podešavanje brzine

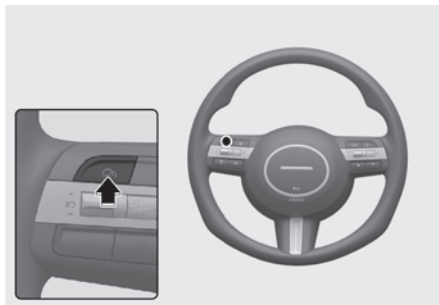
1. Ubrzajte do željene brzine koja mora biti viša od 30 km/h.



2. Pritisnite Driving Assist prekidač  na upravljaču pri željenoj brzini. Svjetlo indikatora tempomata () i podešena brzina će zasvijetliti na instrument ploči.
3. Otpustite papučicu gasa u isto vrijeme.

Željena brzina će se automatski održavati bez pritiska na pedalu gasa.

Obavijest

- Na strmom nagibu, vozilo će možda malo usporiti ili ubrzati dok ide nizbrdo.
- Driving Assist prekidač se može razlikovati ovisno o opremi ugrađenoj u vozilo.

Za povećanje podešene brzine tempomata

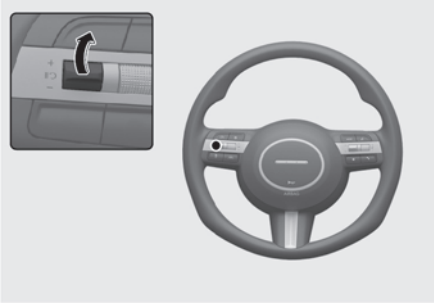

- Pomaknite ručicu prema gore (+) i odmah otpustite. Brzina tempomata će se povećati za 1 km/h svaki put kada pomaknete ručicu na ovaj način.
- Pomaknite ručicu prema gore (+) i zadržite uz istodobno promatranje LCD zaslona koji prikazuje podešenu brzinu. Vaše vozilo će ubrzati. Podešena brzina će se isprva povećati na prvi iznos zaokružen na 10 i potom povećavati za 10 km/h.

Otpustite ručicu kad se prikaže željena brzina i vozilo će ubrzati do te brzine.

Za smanjenje brzine tempomata

- Pomaknite ručicu prema dolje (-) i odmah otpustite. Brzina tempomata će se smanjiti za 1 km/h svaki put kad pomaknete ručicu na ovaj način.
- Pomaknite ručicu prema dolje (-) i zadržite. Brzina tempomata će se smanjiti na prvi iznos zaokružen na 10 i onda smanjivati za 10 km/h svaki put kada pomaknete ručicu na ovaj način. Otpustite ručicu na željenoj brzini.

Za privremeno ubrzanje s uključenim tempomatom

Ako želite privremeno ubrzati dok je tempomat uključen, pritisnite papučicu gasa. Povećanje brzine neće ometati rad tempomata ili promijeniti postavljenu brzinu. Kako biste se vratili na postavljenu brzinu, maknite nogu s papučice gasa.

Ako pritisnete prekidač prema dolje (-) ili prema gore (+), vozilo će nastaviti održavati trenutnu (višu) brzinu.

Privremeno pauziranje sustava



Tempomat će biti u privremenom stanju mirovanja, ako učinite nešto od sljedećeg:

- Pritisnite papučicu kočnice.
 - Pritisnite **OFF** prekidač na upravljačkom obruču.
 - Prebacite ručicu mjenjača u N (prazan hod).
 - Smanjite brzinu vozila na manje od otprilike 30 km/h.
 - ESC je aktivan.
4. Prebacite mjenjač u Stupanj prijenosa dok se nalazi u ručnom modu rada.

Podešena brzina će se i dalje prikazivati, ali **(CRUISE)** indikator tempomata će ostati uključen.

OPASKA

Ako tempomat prestane s radom u situaciji koja nije navedena, preporučujemo da vozilo pregleda ovlašteni HYUNDAI trgovac.

Za nastavak postavljene brzine tempomata

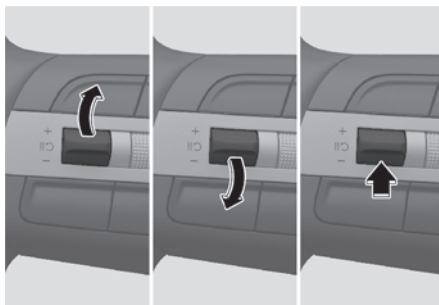

Pomaknite ručicu prema gore (na +) ili pritisnite **RESUME** prekidač.

Kad pomaknete ručicu prema gore (na +) ili prema dolje (na -) trenutna brzina vozila bit će memorirana .

Ako pritisnete **RESUME** prekidač, posljednja postavljena brzina će se automatski nastaviti ako je brzina vozila viša od 30 km/h.





UPOZORENJE

Provjerite uvjete vožnje prije korištenja **RESUME** prekidača. Vozilo može nakon pritiska na **RESUME** prekidač naglo ubrzati ili usporiti.

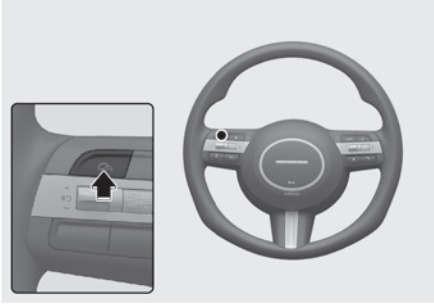
Isključivanje tempomata



Pritisnite Driving assist prekidač  za isključivanje tempomata. (CRUISE) indikator će se ugastiti.

Kad ne koristite tempomat, isključite ga pritiskom na Driving assist prekidač .

Obavijest

Ako je vozilo opremljeno ručnim sustavom za upozorenje prekoračenja brzine (MSLA), pritisnite i držite Driving Assist prekidač kako biste isključili tempomat. No, MSLA sustav će se uključiti.

UPOZORENJE

Vodite računa o ovim pretpostavkama kad koristite tempomat:

- Uvijek podesite brzinu u skladu sa zakonskim ograničenjima.
- Ako ne koristite tempomat, isključite ga kako biste spriječili nenamjernu aktivaciju. Provjerite je li (CRUISE) indikator ugašen.
- Tempomat nije zamjena za sigurnu vožnju. Vozač je isključivo odgovoran za sigurno upravljanje vozilom i poštovanje prometnih propisa.
- Budite uvijek na oprezu kako biste na vrijeme mogli spriječiti eventualne i neočekivane situacije.
- Nemojte koristiti tempomat kad bi vožnja konstantnom brzinom mogla biti nesigurna:
 - Vožnja u gustom prometu kad su uvjeti takvi da je vrlo teško održavati stalnu brzinu.
 - Vožnja po zavojitim ili brdskim cestama.
 - Vožnja po zaleđenim ili skliskim prometnicama punim snijega ili vode.
 - Vožnja u uvjetima jako vjetra.
 - Vožnja u uvjetima smanjene vidljivosti (magla, snijeg, kiša, pješčana oluja i sl.)
- Nemojte koristiti tempomat ako vučete prikolicu.

SMART TEMPOMAT (SMART CRUISE CONTROL, SCC) (AKO JE DIO OPREME)

Smart tempomat (Smart Cruise Control, SCC) vam omogućava programiranje vozila koje će održavati zadanu brzinu, ali i udaljenost prema vozilu ispred bez potrebe za pritiskanjem pedale gasa.

Pomoć pri pretjecanju

Dok je SCC sustav aktivan, ako on procijeni da vozač namjerava preteći vozilo ispred, pomoći će u ubrzanju vozila da se pretjecanje obavi.

Senzor



[A] : Prednja kamera

[B] : Prednji radar

Prednja kamera i prednji radar koriste se kao osjetilni senzori u svrhu otkrivanja vozila ispred.

Senzori se nalazi na vozilu kako prikazuje ilustracija.

OPREZ

Prednja kamera i prednji radar moraju biti u dobrom stanju kako bi zajamčili optimalni učinak smart tempomat (Smart Cruise Control, SCC) sustava.

Za više detalja o pretpostavkama za rad prednje kamere i prednjeg radara proučite FCA odlomak u ovom poglavlju korisničkog priručnika.

Postavke smart tempomat sustava

Smart Cruise Control

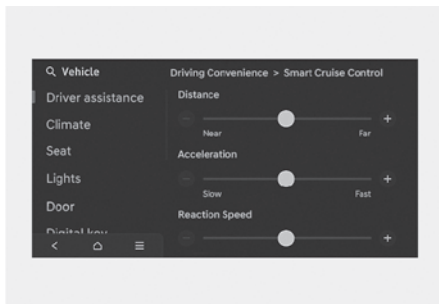

S uključenim vozilom odaberite '**Settings > Vehicle > Driver assistance > Driving convenience > SCC (Smart Cruise Control)**' u postavkama kako biste mogli ručno promijeniti Distance, Acceleration i Response (Reaction) Speed (udaljenost, ubrzanje i brzinu odziva sustava).

Warning methods (načini upozorenja)

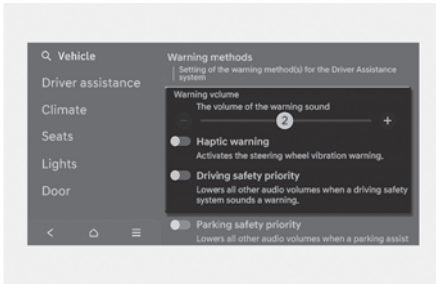

Kad je motor uključen, vozač može podešiti načine upozorenja.

- Glasnoća alarma sustava: **'Settings > Vehicle > Driver assistance > Warning methods > Warning volume'**
No, čak i ako se odabere '0' (isključeno), sustav se neće posve utišati, nego će biti vrlo tih (tj. '1').
- Upozorenje podrhtavanjem: s uključenim vozilom odaberite **'Settings > Vehicle > Driver assistance > Warning methods > Haptic warning'** u postavkama kako biste uključili ili isključili upozorenje podrhtavanjem upravljača (ako je u opremi).
- Ako odaberete 'Driving Safety Priority' (prioritet sigurnosti vožnje): **'Settings > Vehicle > Driver assistance > Warning methods > Driving safety priority'**, glasnoća audio sustava će se privremeno smanjiti kako bi upozorila vozača zvučnim upozorenjem u prilog sigurnije vožnje.

i Obavijest

- Ako promijenite glasnoću ili upozorenje podrhtavanjem, upozorenja ostalih sustava mogu se također promijeniti.
- Kad se vozilo iznova pokrene, postavke alarma (osjetljivost i glasnoća) ostaju kako su posljednji put podešene.
- Moguće je da, u ovisnosti o opremi vozila, menu postavki (Settings) ne postoji.
- Ako se Haptic Warning (upozorenje podrhtavanjem upravljača) isključi dok je Warning volume (glasnoća upozorenja) u položaju '0' (isključeno), Warning volume će aktivirati na razini '2' (srednje).
- Ako se Warning volume (glasnoća upozorenja) isključi (položaj '0'), Haptic Warning (upozorenje podrhtavanjem upravljača) će se uključiti.
- U ovisnosti o regiji i ažuriranju infotainment sustava, meni postavki može biti prikazan kao 'Warning Sound and Haptic' ili 'Warning Methods'.

Rad Smart Cruise Control sustava

Preduvjeti za rad

Osnovna funkcija

Smart tempomat (Smart Cruise Control, SCC) će raditi kad su ovi uvjeti ispunjeni.

- Mjenjač je u položaju D (Drive).
- Vrata vozača su zatvorena.
- Električna parkirna kočnica (EPB) nije uključena.
- Brzina vozila je unutar radnog raspona:
 - 10 ~200 km/h kad nema vozila ispred
 - 0 ~200 km/h kad je vozilo ispred
- ESC (Electronic Stability Control), TCS (Traction Control System) ili ABS su uključeni.

Smart Cruise Control sustav ne radi u ovim uvjetima:

- Vrata vozača su otvorena.
- Broj okretaja motora je visok.
- Električna parkirna kočnica (EPB) je uključena.
- ESC (Electronic Stability Control), TCS (Traction Control System) ili ABS upravljaju vozilom.
- Forward Collision-Avoidance Assist radi.

Obavijest

Kad je vozilo zaustavljeno, ako nema vozila ispred Vašeg vozila, SCC sustav će se uključiti kad je pritisnuta pedala kočnice.

Uvjeti za rad Overtaking Acceleration Assist sustava (pomoć kod pretjecanja)

Overtaking Acceleration Assist (pomoć kod pretjecanja) će raditi kad je uključen lijevi žmigavac (na LHD izvedbi) odnosno desni (na RHD izvedbi) dok sustav SCC smart tempomata radi ako su ispunjeni ovi preduvjeti:

- Brzina kretanja vozila je viša od 60 km/h
- Vozilo ispred Vašeg je zamijećeno.

Overtaking Acceleration Assist sustav ne radi u ovim uvjetima.

- Svjetla za opasnost (sva 4 žmigavca) rade
- Potrebno je usporavanje da bi se održala udaljenost u odnosu na vozilo ispred.



UPOZORENJE

- Kad je uključen lijevi žmigavac (na LHD izvedbi) odnosno desni (na RHD izvedbi) i ispred Vas je vozilo, vaše vozilo može privremeno ubrzati. Vodite računa o uvjetima prometovanja.
- Bez obzira na smjer vožnje u vašoj zemlji, Overtaking Acceleration Assist (pomoć kod pretjecanja) će raditi kad su ispunjeni preduvjeti. Ako koristite ovu značajku u zemljama s drugom stranom prometovanja, budite iznimno oprezni i uvijek pratite uvjete u prometu.

Uključivanje Smart Cruise Control sustava

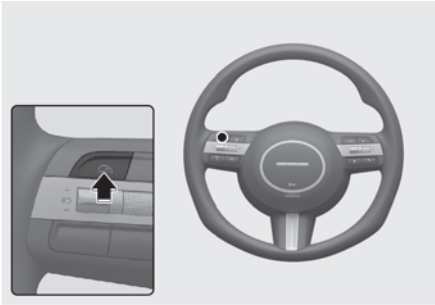

- Pritisnite Driving assist prekidač za uključivanje sustava. Brzina sustava bit će trenutna brzina vozila.
- Ako nema vozila ispred vašeg, podešena brzina će se održavati. No, ako se ispred nalazi drugo vozilo, brzina kretanja će se smanjiti kako bi se održao zadani razmak u odnosu na vozilo ispred. Ako vozilo ispred ubrza, vaše će vozilo ubrzati do podešene brzine i potom nastaviti podešenom brzinom.

i Obavijest

- Ako je brzina kretanja između 0 i 30 km/h, kad pritisnete Driving Assist prekidač , podešena brzina SCC sustava bit će 30 km/h.

Podešavanje udaljenosti između vozila

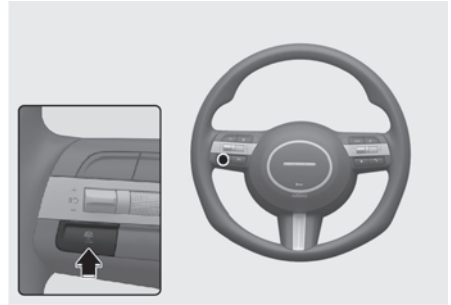

Sa svakim pritiskom na prekidač, zadana udaljenost između vozila se mijenja na ovaj način:

Distance 4 → Distance 3 → Distance 2 → Distance 1 →

i Obavijest

Primjerice, ako vozite brzinom od 90 km/h, održavani razmaci su kako slijedi:

- Razmak 4 (Distance 4) – cca 53 m
- Razmak 3 (Distance 3) – cca 40 m
- Razmak 2 (Distance 2) – cca 30 m
- Razmak 1 (Distance 1) – cca 25 m

i Obavijest

Razmak je uvijek odabran automatski na prethodno podešenu udaljenost koja je korištena posljednji put prije toga ili kad se sustav uključuje po prvi put nakon pokretanja motora.

Povećanje podešene brzine tempomata



- Pomaknite ručicu prema gore (+) i odmah otpustite. Brzina tempomata će se povećati za 1 km/h svaki put kada pomaknete ručicu na ovaj način. Moguće je podešavanje brzine do 200 km/h.
- Pomaknite ručicu prema gore (+) i zadržite uz istodobno promatranje LCD zaslona koji prikazuje podešenu brzinu. Vaše vozilo će ubrzati. Podešena brzina će se isprva povećati na prvi iznos zaokružen na 10 i potom povećavati za 10 km/h. Otpustite ručicu na željenoj brzini.

UPOZORENJE

Provjerite uvjete vožnje prije korištenja + prekidača. Vozilo može nakon pritiska na + prekidač naglo ubrzati.

Smanjenje brzine tempomata



- Pomaknite ručicu prema dolje (-) i odmah otpustite. Brzina tempomata će se smanjiti za 1 km/h svaki put kad pomaknete ručicu na ovaj način.
- Pomaknite ručicu prema dolje (-) i zadržite. Brzina tempomata će se smanjiti na prvi iznos zaokružen na 10 i onda smanjivati za 10 km/h svaki put kada pomaknete ručicu na ovaj način. Otpustite ručicu na željenoj brzini. Moguće je podešavanje brzine do 30 km/h.

Privremeno pauziranje Smart Cruise Control sustava



Tempomat će biti u privremenom stanju mirovanja, ako pritisnete  prekidač na upravljačkom obruču ili pritisnete papučicu kočnice.

Za nastavak postavljene brzine Smart Cruise Control sustava

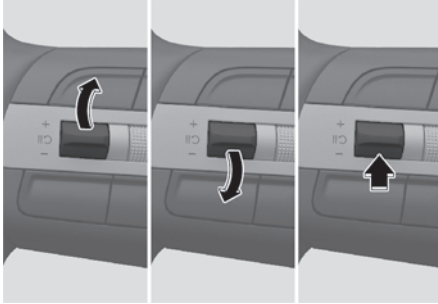



Pomaknite ručicu prema gore (na +), prema dolje (na -) ili pritisnite  prekidač.

Kad pomaknete ručicu prema gore (na +) ili prema dolje (na -) trenutna brzina vozila bit će memorirana.

Ako pritisnete  prekidač, posljednja postavljena brzina će se automatski nastaviti.

UPOZORENJE

Provjerite uvjete vožnje prije korištenja  prekidača. Vozilo može nakon pritiska na  prekidač naglo ubrzati ili usporiti.

Isključivanje Smart Cruise Control sustava

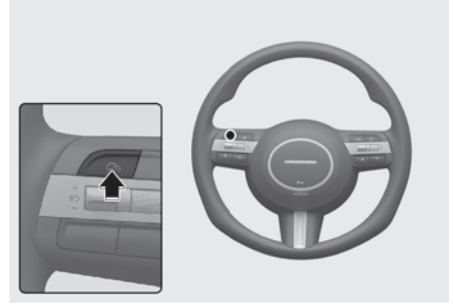

Pritisnite Driving assist prekidač  za isključivanje smart SCC tempomata.

Obavijest

Ako je vozilo opremljeno ručnim sustavom za upozorenje prekoračenja brzine (MSLA), pritisnite i držite Driving Assist prekidač  kako biste isključili tempomat. No, MSLA sustav će se uključiti.

UPOZORENJE

Nemojte koristiti više prekidača odjednom. Smart Cruise Control sustav možda neće raditi ispravno.

Prikaz i kontrola sustava

Osnovna funkcija

Status rada smart tempomat SCC sustava možete vidjeti u Driving Assist modu instrument ploče. Pogledajte LCD modove prikaza u poglavlju 4.

Smart tempomat SCC sustav će se prikazivati na ove načine u ovisnosti o statusu sustava.

■ Za vrijeme rada

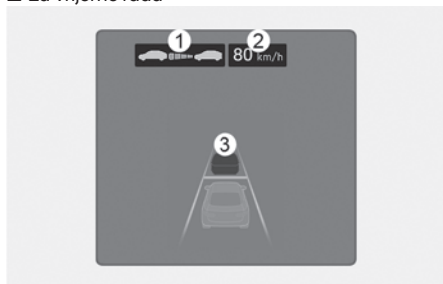

■ Privremeno isključeno

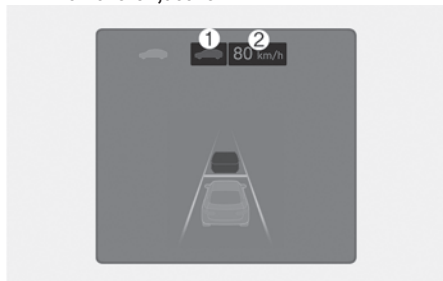

• Za vrijeme rada

- (1) Ima li vozilo ispred i koja je odabrana udaljenost između vozila odabrana.
- (2) Podešena brzina.
- (3) Ima li vozilo ispred i koja je ciljana udaljenost između vozila odabrana.

• Privremeno isključeno

- (1) Vaše vozilo (zatamnjeno).
- (2) Prethodno podešena brzina je zatamnjena.

i Obavijest

- Udaljenost u odnosu na vozilo ispred na instrument ploči se prikazuje kao stvarna udaljenost između dva vozila.
- Ciljana udaljenost se može razlikovati u ovisnosti o brzini kretanja i podešenoj udaljenosti između vozila. Ako je brzina niska, čak i ako se udaljenost među vozilima smanjila, promjena ciljane udaljenosti može biti mala.
- Slike, prikazi i boje mogu se prikazati drugačije od ilustracija u priručniku u ovisnosti o odabranoj temi instrument ploče.

Za privremeno ubrzanje

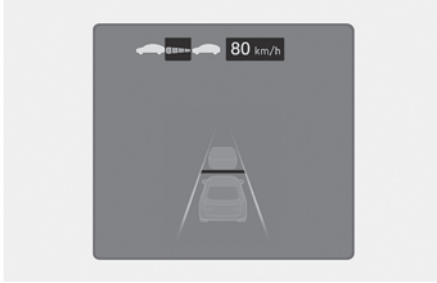

Ako želite privremeno ubrzati dok je tempomat uključen, pritisnite papučicu gasa. Za vrijeme ubrzanja, podešena brzina, udaljenost i ciljana udaljenost će treptati na instrument ploči.

No, ako se pedala gasa nedovoljno pritisne, vozilo može usporiti.



UPOZORENJE

Kad želite privremeno ubrzati sami morate održavati potreban razmak prema vozilu ispred. Sustav to neće odrađivati automatski čak i ako se ispred nalazi vozilo.

Smart Cruise Control sustav privremeno isključen

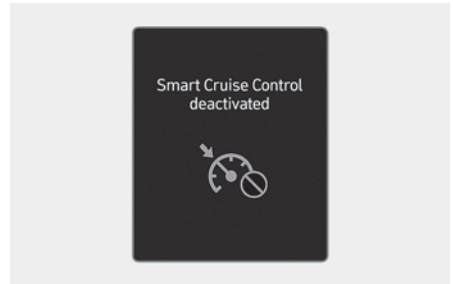

Sustav SCC smart tempomata će se automatski privremeno isključiti kad:

- Brzina vozila je viša od 210 km/h.
- Vozilo stoji određeni vremenski period.
- Pedala gasa je kontinuirano pritisnuta određeni vremenski period.
- Uvjeti za rad sustava SCC smart tempomata nisu ispunjeni.

Ako se sustav SCC smart tempomata automatski isključi, na zaslonu će se pojaviti poruka 'Smart Cruise Control cancelled' (ili SCC (Smart Cruise Control) cancelled' praćeno zvučnim upozorenjem.



Obavijest

Ako je Smart Cruise Control sustav privremeno isključen dok vozilo stoji, s funkcijom aktivnom, EPB (Električna Parkirna Kočnica) se možda aktivirala.



UPOZORENJE

Ako se sustav isključi, zvuk i poruka upozorenja će se prikazati na nekoliko sekundi i sustav više neće održavati potreban razmak u odnosu na vozilo ispred. Sami morate održavati razmak u odnosu na vozilo ispred vas odgovarajućim pritiskanjem gasa i kočnice. Uvijek vozite uz punu pažnju i pratite uvjete na cesti.

Uvjeti za rad Smart Cruise Control sustava nisu ispunjeni

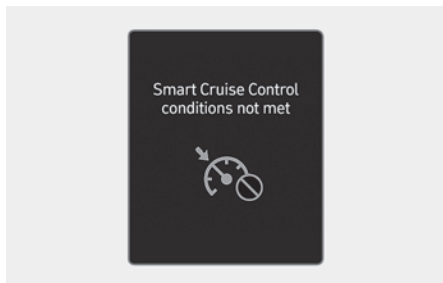

Ako se, u trenutku kad uvjeti za rad sustava nisu ispunjeni, pritisne Driving Assist prekidač, + ili - prekidač ili  prekidač pojavit će se poruka 'Smart Cruise Control conditions not met' (ili SCC (Smart Cruise Ctrl. conditions not met') praćeno zvučnim upozorenjem.

U prometu

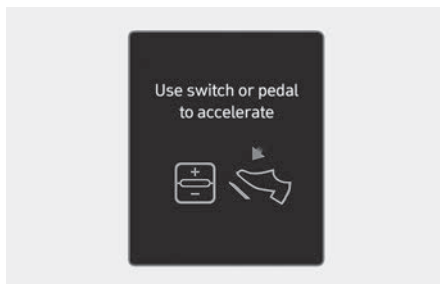

U prometu vaše će vozilo stati, ako se vozilo ispred zaustavi. Također, ako vozilo ispred krene, vaš će vozilo krenuti također. No, ako vozilo stoji određeni vremenski period, pojavit će se poruka 'Use switch or pedal to accelerate'. Morate pritisnuti pedalu gasa ili gurnuti prekidač prema + ili - ili  da se vozilo pokrene.

Upozorenje na prometne uvjete ispred

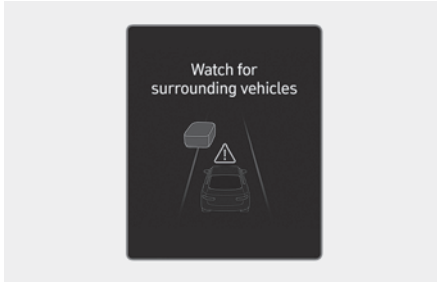

U sljedećoj situaciji pojavit će se poruka 'Watch for surrounding vehicles' praćena zvučnim upozorenjem za vozača kako bi ga upozorila na uvjete u prometu ispred.

- Vozilo sprijeda nestaje dok je SCC smart tempomat održavao razmak u odnosu na vozilo ispred koje je vozilo sporije od određene brzine.

UPOZORENJE

Uvijek pazite na uvjete u prometu, jer se vozilo može iznenada pojaviti ispred i po potrebi prikočite kako biste usporili i održali potreban sigurnosni razmak.

Upozorenje na mogući sudar

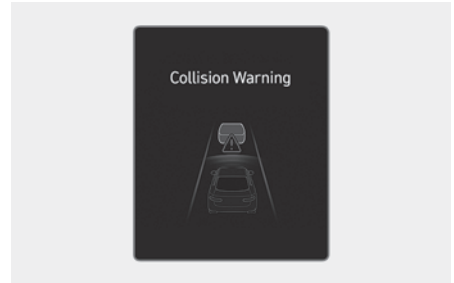

Dok je Smart Cruise Control sustav smart tempomata aktivan, ako je visok rizik od naleta na vozilo ispred, pojavit će se poruka 'Collision Warning' praćena zvučnim upozorenjem za vozača. Uvijek pazite na uvjete u prometu i po potrebi prikočite kako biste usporili i održali potreban sigurnosni razmak.

UPOZORENJE

U ovim situacijama Smart Cruise Control sustav smart tempomata možda neće upozoriti vozača o opasnosti od naleta.

- Vozilo ispred se nalazi u blizini, ili je brzina vozila ispred viša ili slična onoj Vašeg vozila.
- Vozilo ispred se kreće vrlo sporo ili stoji.
- Pedala gasa je pritisnuta odmah nakon što je SCC sustav smart tempomata uključen.



UPOZORENJE

Vodite računa o ovim pretpostavkama kad koristite Smart Cruise Control sustav smart tempomata:

- Ako je potrebno naglo kočenje, za-kočite. Vozilo se ne može zaustaviti u svakoj kritičnoj situaciji samo pomoću SCC sustava.
- SCC sustav možda neće prepoznati kompleksne prometne situacije i zato uvijek pratite promet ispred sebe i održavajte potrebnu brzinu.
- Održavajte sigurnosni razmak u skladu s uvjetima na cesti i u prometu. Ako je razmak prema vozilu ispred nedostatan i brzina previsoka, može doći do ozbiljnog sudara.
- Uvijek održavajte potreban sigurnosni razmak kočenjem ako je potrebno.
- Ako nije potreban, isključite SCC sustav kako bi spriječili njegovu nenamjernu aktivaciju od strane vozača.
- Nemojte otvarati vrata ili napuštati vozilo dok je SCC sustav aktivan. čak i ako vozilo stoji.
- Vozila koja se ispred vas često prestrojavaju mogu izazvati usporenu reakciju sustava ili njegovu neočekivanu aktivaciju u vidu ubrzanja. Vozite pažljivo i pratite promet ispred sebe kako bi predvidjeli neočekivano.
- Uvijek budite svjesni podešene brzine i razmaka između vozila.
- Brzina vozila se može smanjiti na uzbrdici i povećati na nizbrdici.
- Ako vučete prikolicu, preporučuje se isključivanje SCC sustava zbog sigurnosnih razloga.
- Ako je Vaše vozilo vučeno, isključite SCC sustav.
- SCC sustav možda neće normalno raditi, ako je izložen snažnim elektromagnetskim valovima.
- SCC sustav možda neće prepoznati prepreku ispred sebe i odvesti vas u sudar. Uvijek gledajte pred sebe i pazite na neočekivane situacije koje se mogu dogoditi.
- Vozila koja se ubacuju i Vaš prometni trak mogu izazvati neočekivanu reakciju sustava koji će reagirati na vozilo u prometnom traku do Vašeg. Uvijek gledajte pred sebe i pazite na neočekivane situacije koje se mogu dogoditi.
- Budite uvijek svjesni okruženja i vozite sigurno, čak i ako se ne pojavljuje vizualna ili zvučna poruka upozorenja.
- Ako se prikazuje poruka upozorenja ili emitira zvučna poruka upozorenja nekog drugog sustava, možda neće biti emitirana niti jedna poruka upozorenja SCC sustava.
- Ako je okruženje vrlo bučno, možda nećete čuti poruku upozorenja sustava.
- Proizvođač vozila ne preuzima odgovornost za bilo kakvo kršenje prometnih propisa ili nezgode koje je prouzročio vozač.
- Uvijek podesite brzinu sustava u skladu sa zakonskim ograničenjima koja su na snazi.
- Razmak koji održava sustav, ubrzanje i brzina odziva sustava mogu se promijeniti, ako se način vožnje vozača promijeni.

i Obavijest

- SCC sustav možda neće raditi u prvih 15 sekundi nakon starta vozila ili inicijalizacije prednje kamere ili prednjeg radara.
- Kad kočnicama upravlja SCC sustav može se začuti zvuk.

Ograničenja i neispravnosti Smart Cruise Control sustava

Kvar sustava

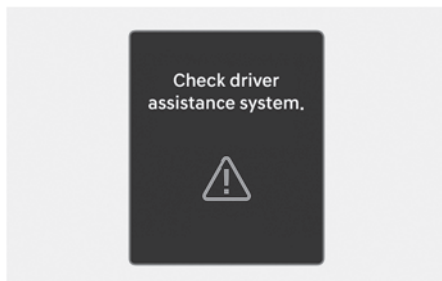

Ako Smart Cruise Control sustav smart tempomata ne radi kako bi trebao, na zaslonu će se pojaviti poruka upozorenja '**Check driver assistance system**' praćeno (⚠) indikatorom upozorenja na instrument ploči. Preporučujemo da sustav pregleda ovlašteni HYUNDAI trgovac.

Smart Cruise Control sustav onemogućen

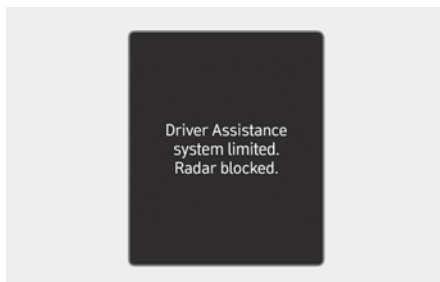

Kad je poklopac senzora zaprljan ili prekriven stranom tvari poput pojavit će se određeni vremenski period poruka upozorenja '**Driver Assistance system limited. Radar blocked**'. Ako se to dogodi, sustav neće funkcionirati kako bi trebao. Ovo nije znak neispravnosti Smart Cruise Control sustava.

Da bi Smart Cruise Control sustav opet profunkcionirao očistite poklopac senzora mekom krpom.

⚠ UPOZORENJE

Čak i ako nema poruke upozorenja, Smart Cruise Control sustav možda neće raditi ispravno.

⚠ OPREZ

Smart Cruise Control sustav možda neće raditi ispravno na praznom prostoru (ravnicama na kojima nema ničeg) gdje nema ničeg za prepoznavanje nakon startanja motora.

Ograničenja sustava

Smart Cruise Control sustav smart tempomata možda neće raditi normalno, ili će raditi neočekivano u ovim situacijama:

- Radar ili leća kamere su zaprljani stranim tvarima.
- Kamera je izložena visokoj ili niskoj temperaturi.
- Leća kamere ne može dobro raditi zato što su stakla na vozilu prljava ili naknadno tretirana (zatamnjena pomoću folije i sl.), staklo je napuklo ili je na njemu strana tvar (naljepnica, kukac i sl.)
- Vлага nije uklonjena s vjetrobrana ili je on zaleđen.
- Tekućina za pranje stakla se kontinuirano nanosi ili rade brisači.
- Izuzetno jako kiši ili sniježi.
- Ulična rasvjeta ili svjetlo vozila koje dolazi u susret se reflektira od mokrog kolnika ili lokvi na njemu.
- Na prednjoj se konzoli nalazi neki predmet.
- Drugo vozilo vuče vaše.
- Razina svjetla oko vozila je izuzetno visoka.
- Okoliš je jako taman poput tunela i sl.
- Razina vanjskog svjetla se je naglo promijenila, primjerice na ulasku u ili izlasku iz tunela.
- Razina osvjetljenja je preniska za rad kamere (primjerice vožnja kroz tunel s isključenim svjetlima ili svjetla nisu dovoljno svijetla).
- Vozite kroz dim, paru ili sjenu.
- Detektiran je samo dio vozila.
- Vozilo ispred je specijalno, poput teško natovarenog tegljača ili prikolice.
- Vozilo ispred nema uključena stražnja svjetla, nema stražnja svjetla, ima asimetrična stražnja svjetla ili stražnja svjetla bacaju snop pod kutem.
- Razina svjetla je niska, a vozilo ispred nema uključena svjetla ili ona ne rade dobro.
- Stražnji kraj vozila ispred je malen, ili vozilo ne izgleda normalno, jako je nagnuto u jednu stranu, prevrnutu ili je samo jedna strana vozila vidljiva.
- Razmak od tla vozila ispred je vrlo nizak ili visok.
- Odbojnik je u području radara udaren, oštećen, deformiran ili je radar izbačen iz ležišta.
- Temperatura oko radara je vrlo visoka ili iznimno niska.
- Vozite kroz tunel ili preko čeličnog mosta.
- Vozite po velikom području na kojem nema ničega ili je predmeta koji se ističu vrlo malo (npr. pustinja, čistina i sl.)
- Vozite uz materijal koji se jako dobro reflektira na radaru poput čelične ograde uz cestu, vozila i sl.
- Vozilo ispred je kasno uočeno.
- Vozilo ispred je odjednom blokirano nekom preprekom.
- Vozilo ispred vozi nepravilno i uz mnogobrojne promjene smjera i brzine.
- Vozilo ispred se kreće jako sporo ili jako brzo.
- Vozilo ispred je deformirano (nepravilnog oblika).
- Vozilo ispred skreće u suprotnom smjeru kako bi izbjeglo sudar.
- Ispred vas se nalazi vozilo, a vi se prestrojavate u drugi prometni trak sporo.
- Vozilo ispred je prekriveno snijegom.
- Vi napuštate ili se vraćate u prometni trak.
- Vozilo je nestabilno u vožnji.

- Vozite u kružnom toku i vozilo ispred nije detektirano.
- Kontinuirano vozite u krug.
- Vozite po neravnoj cesti s velikim promjenama nagiba i uspona.
- Vozite na parkiralištu.
- Vozilo se koristi unutar zgrade poput podzemne garaže.
- Vozilo prolazi kroz gradilište, vozi po makadamu ili iznad metalne podloge poput pruge ili prolazi kroz naplatne kućice i sl.
- Vožnja u zavoju ili po nagnutoj cesti.
- Vozite uz cestu gdje su posađena drveća ili stupovi rasvjete.
- Loši uvjeti na cesti su izazvali vrlo velike vibracije vozila.
- Senzor iznenada ima veliku promjenu u prepoznavanju (primjerice prelazak preko prijevoja).
- Vaše je vozilo iznimno visoko ili nisko zbog pretovara ili nenormalnog tlaka u gumama.
- Vožnja po cestu čije je rubove prerasla trava ili drveće.
- Postoje jake elektromagnetske smetnje poput vožnje u području sa snažnim radio valovima ili električnim smetnjama.

• Vožnja u zavoju.

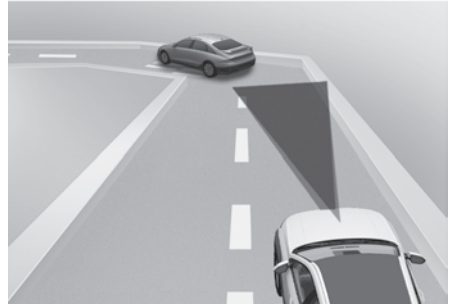

Smart Cruise Control sustav možda neće prepoznati vozilo ispred koje se nalazi u istom prometnom traku i potom ubrzati vaše vozilo može ubrzati do podešene brzine. Također, brzina vozila može se naglo smanjiti kad se ispred iznenada uoči vozilo.

Podesite brzinu prikladnu za zavoje i koristite pedale gasa i kočnice po potrebi.



Brzina vozila može se smanjiti zbog vozila u susjednom prometnom traku.

Koristite pedalu gasa i podesite prikladnu brzinu.

Provjerite uvjete na cesti i uvjerite se dopuštaju li sigurno korištenje SCC sustava.

- **Vožnja po nagibima**



Efikasnost Smart Cruise Control sustava kopni na nagibima te možda neće moći prepoznati vozilo ispred u istom prometnom traku i potom može ubrzati vaše vozilo do podešene brzine.

Također, brzina vozila može se naglo smanjiti kad se ispred iznenada uoči vozilo.

Podesite brzinu prikladnu za nagibe i koristite pedale gasa i kočnice po potrebi.

- **Promjena prometnog traka**



[A] : Vaše vozilo

[B] : Vozilo u prestrojavanju

Kad vozilo koje vozi u prometnom traku do vas skrene u vaš prometni trak, možda neće biti 'zapaženo' od Smart Cruise Control sustava dok ne uđe u područje prepoznavanja. Posebno ako se vozilo do vas naglo prestroji ispred vas veća je vjerojatnost da ga Smart Cruise Control sustav neće prepoznati. Uvijek pažljivo vozite i, ako je potrebno, pritisnite pedalu kočnice kako biste održali potreban razmak ili skrenite u stranu kao biste izbjegli sudar.

- **Situacije otežanog prepoznavanja vozila**

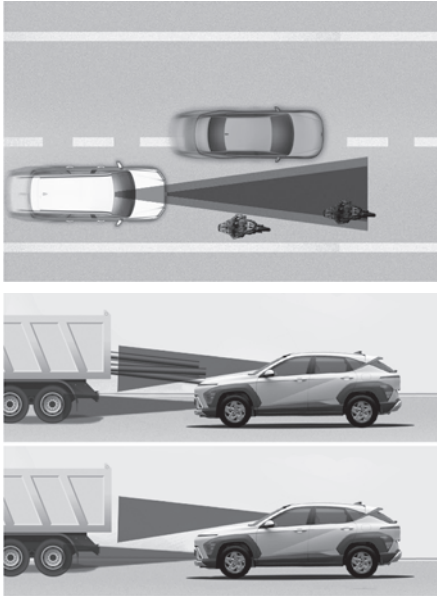

Neka vozila, pješake ili životinje u vašem prometnom traku sustav možda neće prepoznati:

- Vozilo nagnuto na jednu stranu ili nesimetrično vozilo.
- Vozila koja se sporo kreću ili naglo koče.
- Vozila kojima je prednji kraj odignut zato što su jako natovarena straga.
- Vozila s povećanim odmakom od tla ili teretom koji strši iznad stražnjeg kraja.
- Vozila koja se nalaze unutar 2 m udaljenosti od vašeg vozila.

- Vozila koja dolaze u susret.
- Vozila koja stoje
- Vozila sa smanjenim profilom straga kao nenatovarena prikolice.
- Vozilo ispred je usko (motorkotač ili bicikl).
- Posebna vozila
- Životinje i pješake
- Koristite pedale kočnice ili gasa prema potrebi.
Vozilo ispred sustav neće prepoznati, ako se dogodi nešto od sljedećeg:
 - Upravljač se koristi (okreće).
 - Vozilo vozi uskom prometnicom ili po zavojima.
 - Koristite pedale kočnice ili gasa prema potrebi.
- Vaše vozilo može ubrzati kad vozilo ispred iščezne u daljini ili skrene u stranu.
Koristite pedale kočnice ili gasa prema potrebi.

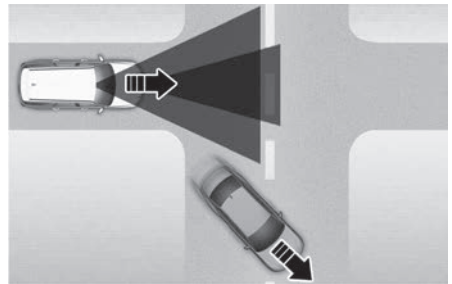

- Iako vozilo koje vozi u prometnom traku do vas skrene u vaš prometni trak, možda neće biti 'zapaženo' od SCC sustava dok ne uđe u područje prepoznavanja. Posebno ako se vozilo do vas naglo prestroji ispred vas veća je vjerojatnost da ga SCC sustav neće prepoznati. Uvijek pažljivo vozite. Koristite pedale kočnice ili gasa prema potrebi.

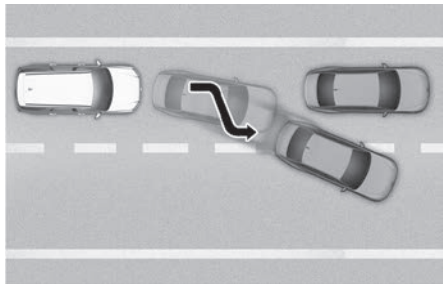

- Uvijek pazite na pješake dok vaše vozilo pokušava održati zadani razmak u odnosu na vozilo ispred.

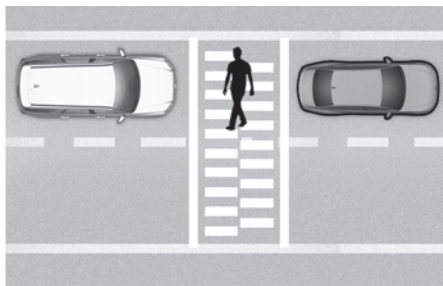

NAVIGIRANI SMART TEMPOMAT (NAVIGATION-BASED SMART CRUISE CONTROL, NSCC) (AKO JE U OPREMI)

Sustav navigiranog smart tempomata (NSCC) će pomoći u automatskoj prilagodbi brzine vozila dok je ono na autocesti (ili brzom cestu) korištenjem informacija iz navigacijskog sustava dok je SCC sustav aktivan.

i Obavijest

- Sustav navigiranog smart tempomata (NSCC) je dostupan samo na nekim autocestama koje imaju nadzirane ulaze.
 - Nadzirani ulazi znače da se na autocestu ulazi na kontrolirani način koji omogućuje neprekidan protok prometa visokim brzinama. Na takvim su autocestama dopušteni samo osobni automobili i motocikli.
- Dodatne autoceste mogu biti uključene u taj sustav u nekom od sljedećih nadogradnji navigacijskih uređaja.

i Obavijest

Sustav navigiranog smart tempomata (NSCC) radi na glavni dijelovima autoceste (ili brze ceste), ne na križanjima, petljama i pristupnim prometnicama.

Zona automatskog usporenja zbog zavoja na autocesti

Ako je brzina vozila visoka, funkcija automatskog usporenja zbog zavoja na autocesti će privremeno usporiti vozilo ili ograničiti ubrzanje kako bi vožnju učinila sigurnijom dok prolazi kroz zavoj koji je pohranjen u navigacijskoj karti.

Postavke sustava navigiranog smart tempomata

Postavke funkcija sustava

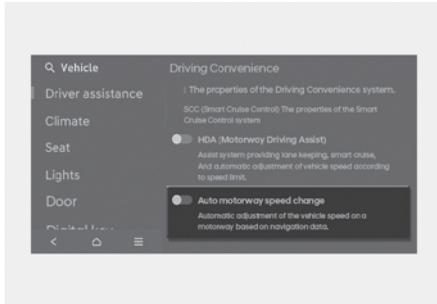

S uključenim motorom odaberite **'Settings > Vehicle > Driver assistance > Driving Convenience > Auto motorway speed change'** u korisničkim postavkama za uključivanje sustava navigiranog smart tempomata (NSCC) ili isključivanje sustava.

i Obavijest

Ako postoji problem, tj. neispravnost u sustavu navigiranog smart tempomata (NSCC), sustav ne može biti podešen u meniju korisničkih postavki.

Rad sustava navigiranog smart tempomata

Uvjeti za rad

Sustav navigiranog smart tempomata (NSCC) je spreman za rad ako su ispunjeni ovi preduvjeti:

- SCC sustav smart tempomata radi.
- Vozite po autocesti ili brzjoj cesti.

i Obavijest

Za više detalja o korištenju SCC sustava smart tempomata pogledajte istoime-ni odjeljak ovog poglavlja korisničkog priručnika.

Prikaz i kontrola sustava navigiranog smart tempomata

Kad je sustav navigiranog smart tempomata (NSCC) u radu, on se prikazuje na zaslonu na ovaj način:



Sustav navigiranog smart tempomata u pripravnosti

Ako su preduvjeti za rad ispunjeni, zeleni **(NAV)** indikator je uključen.

Sustav navigiranog smart tempomata u radu



Dok sustav nadzire brzinu, zeleni (NAV) indikator trepće.

Sustav navigiranog smart tempomata je prekinuo s radom ili je isključen od strane vozača

Ako sustav navigiranog smart tempomata (NSCC) ne može upravljati vozilom, primjerice kad je Smart Cruise Control sustav privremeno prestao s radom ili navigacijski sustav traži rutu, sivi (NAV) indikator se pali.

Kad vozač pritisne pedalu gasa, bijeli (NAV) indikator trepće.



UPOZORENJE

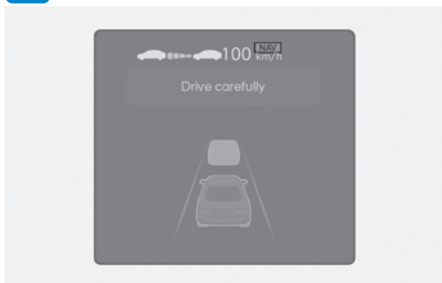

'Drive carefully' poruka upozorenja se prikazuje u ovim slučajevima:

- Sustav navigiranog smart tempomata (NSCC) nije u mogućnosti usporiti vozilo na sigurnu brzinu.

i Obavijest

Slike, prikazi i boje mogu se prikazati drugačije od ilustracija u priručniku u ovisnosti o odabranoj temi instrument ploče.

Funkcija automatskog usporenja zbog zavoja na autocesti

- U ovisnosti i zavoju koji slijedi na autocesti (ili brzini cesti), vozilo će usporiti i nakon prolaska zavoja će ubrzati na podešenu brzinu SCC smart tempomat sustava.
- Vrijeme usporenja vozila može se razlikovati ovisno o brzini kretanja i nagibu i polumjeru zavoja koji slijedi. Što je viša brzina kretanja, usporenje će ranije započeti.

Ograničenja sustava navigiranog smart tempomata

Sustav navigiranog smart tempomata (NSCC) možda u ovim uvjetima neće raditi normalno:

- Navigacijski sustav nije ispravan.
- Informacije o mapama nisu dohvaćene zbog nenormalnog rada infotainment sustava.
- Podaci o prometnicama i ograničenjima brzine nisu ažurirani.
- Informacije u sustavu i stvarno stanje se razlikuju zbog greške u realnom vremenu ili neprecizne karte.
- Navigacija traži rutu do odredišta za vrijeme vožnje.
- GPS signal je blokiran u područjima poput tunela.
- Navigacija se ažurira za vrijeme vožnje.
- Informacije o kartama se ne prenose, jer infotainment sustav ne radi kako bi trebao.
- Cesta se dijeli u dvije zasebne ili više njih i onda se opet spajaju u jednu.
- Vozač je skrenuo s rute koja je podešena u navigaciji.
- Put do odredišta je promijenjen ili poništen resetom navigacije.
- Vozilo je ušlo na odmorište ili benzinsku pumpu.
- Ograničenje brzine nekih dijelova se mijenja u skladu s prometnom situacijom.
- Android Auto ili Car Play rade.
- Navigacija ne može otkriti trenutni položaj vozila (npr. podignuta cesta na petlji prolazi preko druge prometnice ili uz ovu postoji druga cesta koja ide paralelno).
- Navigacija se restarta za vrijeme vožnje.
- Loši su vremenski uvjeti poput jake kiše, snijega, magle i sl.
- Cesta po kojoj vozite je u izgradnji.
- Vozite po cesti koja je nadzirana.

- Vozite po cesti koja ima oštre zavoje.
- Vozite po cesti s mnogobrojnim križanjima, odvojcima, kružnim tokovima i sl.

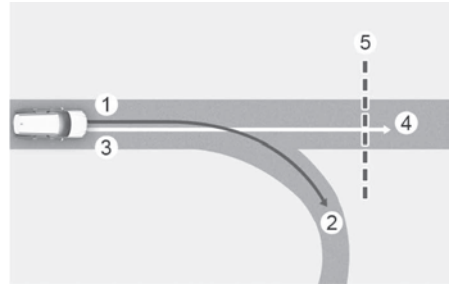

- [1] : Zadana ruta,
- [2] : Grananje,
- [3] : Ruta po kojoj vozite,
- [4] : Glavna cesta,
- [5] : Zavojiti dio ceste

- Kad postoji razlika između programirane rute (grananje, 2) i rute po kojoj većina prolazi (4) funkcija automatskog usporenja zbog zavoja na autocesti možda neće raditi dok se ruta po kojoj vozite ne prepozna kao glavna cesta.

- Kad je programirana ruta prepoznata kao glavna cesta ostankom na njoj, umjesto na programiranoj ruti u navigaciji, funkcija automatskog usporenja zbog zavoja na autocesti će raditi. U ovisnosti o udaljenosti od zavoja i trenutnoj brzini vozila, usporenje vozila možda neće biti dovoljno, ili će biti naglo.

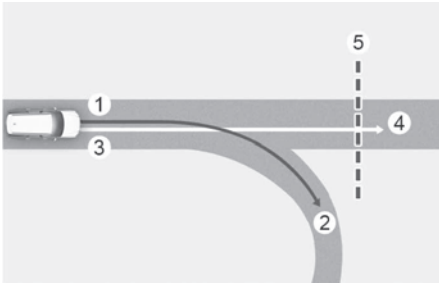

- [1] : Zadana ruta,
- [2] : Grananje,
- [3] : Ruta po kojoj vozite,
- [4] : Glavna cesta,
- [5] : Zavojni dio ceste

- Kad postoji razlika između programirane rute (glavna cesta, 4) i programirane rute (grananje, 2) funkcija automatskog usporenja zbog zavoja na autocesti će raditi temeljem informacije na glavnoj cesti.

- Kad sustav procijeni da silazite s rute ulaskom u petlju, križanje ili sl. funkcija automatskog usporenja zbog zavoja na autocesti neće raditi.

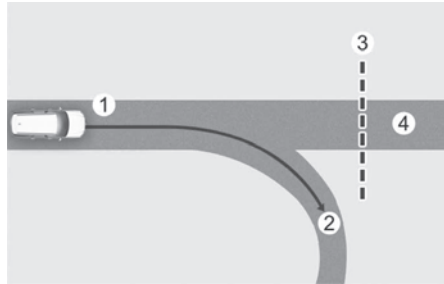

- [1] : Zadana ruta,
- [2] : Grananje,
- [3] : Zavojni dio ceste,
- [4] : Glavna cesta

- Ako u navigacijskom sustavu nema odredišta, funkcija automatskog usporenja zbog zavoja na autocesti će raditi temeljem informacije o zavoju na glavnoj cesti.
- Ako skrenete s glavne ceste, funkcija automatskog usporenja zbog zavoja na autocesti će možda privremeno raditi zbog informacije o zavoju na autocesti.



UPOZORENJE

- Sustav navigiranog smart tempomata (NSCC) nije zamjena za sigurnu i pažljivu vožnju, već samo dodatak udobnosti korištenja vozila. Uvijek vodite računa o uvjetima na cesti. Vozač je jedini i isključivo odgovoran za sigurnost i poštovanje prometnih propisa.
- Podaci o ograničenju brzine u navigacijskom sustavu mogu se razlikovati od stvarnih ograničenja brzine na cesti.

Odgovornost je vozača da provjeri stvarno ograničenje brzine i poštuje ga.

- Sustav navigiranog smart tempomata (NSCC) će se automatski isključiti kad napustite autocestu (ili brzu cestu). Uvijek vodite računa o uvjetima na cesti.
- Sustav navigiranog smart tempomata (NSCC) možda neće raditi jer su na cesti druga vozila ispred Vas. Uvijek vodite računa o uvjetima na cesti.
- Kad vučete prikolicu ili drugo vozilo, preporučujemo da sustav navigiranog smart tempomata (NSCC) bude isključen zbog sigurnosnih razloga.
- Nakon prolaska kroz naplatne kućice i ulaska na autocestu, sustav navigiranog smart tempomata (NSCC) će raditi temeljeno na prvom prometnom traku. Ako prođete kroz neki od ostalih trakova, sustav možda neće raditi ispravno.

- Vozilo će ubrzati ako vozač pritisne pedalu gasa dok je sustav navigiranog smart tempomata (NSCC) aktivan i sustav neće usporiti vozilo.
- Ako vozač ubrza i pusti pedalu gasa dok je sustav navigiranog smart tempomata (NSCC) aktivan, vozilo možda neće dovoljno usporiti ili može naglo usporiti na sigurnu brzinu.
- Ako je zavoj prevelik ili preoštar, sustav navigiranog smart tempomata (NSCC) možda neće raditi.



Obavijest

- Moguć je vremenski odmak između navođenja navigacije i kad kontrola sustava navigiranog smart tempomata (NSCC) počne i završi.
- Podaci o brzini na instrument ploči i navigaciji se mogu razlikovati.
- Čak i ako vozite uz pomoć SCC smart tempomata sporije od ograničenja brzine, ubrzavanje može biti ograničeno zbog zavoja koji slijede.
- Ako je sustav navigiranog smart tempomata (NSCC) aktivan za vrijeme napuštanja glavne ceste i ulaska na petlju, odvojak, odmorište i sl., sustav može raditi još neko vrijeme.
- Usporenje od strane sustava navigiranog smart tempomata (NSCC) može se činiti nedovoljnim zbog uvjeta na cesti poput neravne podloge, uskih traka i sl.

SUSTAV POMOĆI OSTANKA U TRAKU (LANE FOLLOWING ASSIST, LFA) (AKO JE U OPREMI)

Sustav pomoći zadržavanja traka pomoću kamere na vjetrobranu prepoznaje linije traka na cesti i pomaže vozaču u upravljanju kako bi zadržao vozilo između linija.

Senzor



[A] : Prednja kamera

Prednja kamera koristi se kao osjetilni senzor. Senzor se nalazi na vozilu kako prikazuje ilustracija.

OPREZ

Za više detalja o pretpostavkama za rad prednje kamere proučite FCA odlomak u ovom poglavlju korisničkog priručnika.

Postavke Lane Following Assist sustava

Warning methods (načini upozorenja)

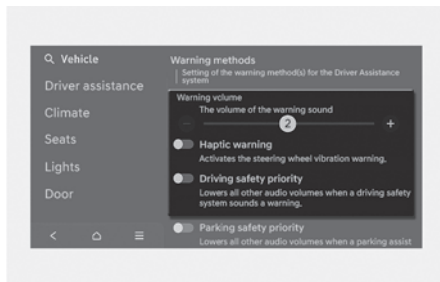

Kad je motor uključen, vozač može podeliti načine upozorenja.

- Glasnoća alarma sustava: **'Settings > Vehicle > Driver assistance > Warning methods > Warning volume'**
No, čak i ako se odabere '0' (isključeno), sustav se neće posve utišati, nego će biti vrlo tih (tj. '1').
- Upozorenje podrtavanjem: s uključenim vozilom odaberite **'Settings > Vehicle > Driver assistance > Warning methods > Haptic warning'** u postavkama kako biste uključili ili isključili upozorenje podrtavanjem upravljača (ako je u opremi).
- Ako odaberete **'Driving Safety Priority'** (prioritet sigurnosti vožnje): **'Settings > Vehicle > Driver assistance > Warning methods > Driving safety priority'**, glasnoća audio sustava će se privremeno smanjiti kako bi upozorila vozača zvučnim upozorenjem u prilog sigurnije vožnje.

i Obavijest

- Ako promijenite glasnoću ili upozorenje podrhtavanjem, upozorenja ostalih sustava mogu se također promijeniti.
- Kad se vozilo iznova pokrene, postavke alarma (osjetljivost i glasnoća) ostaju kako su posljednji put podešene.
- Moguće je da, u ovisnosti o opremi vozila, menu postavki (Settings) ne postoji.
- Ako se Haptic Warning (upozorenje podrhtavanjem upravljača) isključi dok je Warning volume (glasnoća upozorenja) u položaju '0' (isključeno), Warning volume će aktivirati na razini '2' (srednje).
- Ako se Warning volume (glasnoća upozorenja) isključi (položaj '0'), Haptic Warning (upozorenje podrhtavanjem upravljača) će se uključiti.
- U ovisnosti o regiji i ažuriranju infotainment sustava, meni postavki može biti prikazan kao 'Warning Sound and Haptic' ili 'Warning Methods'.

Rad Lane Following Assist sustava

UKljučivanje / isključivanje sustava



S uključenim motorom kratko pritisnite Lane Driving Assist prekidač na upravljačkom obruču kako biste uključili sustav pomoći ostanka u traku (LFA). Sivi ili zeleni (Ⓢ) indikator će se uključiti na instrument ploči.

Ponovni pritisak na isti prekidač isključuje sustav.

Sustav pomoći ostanka u traku (LFA)



Ako je vozilo ispred i/ili obje linije prometnog traka su zamijećene, a brzina vozila je niža od 200 km/h, zeleni (🟢) indikator se pali na instrument ploči i sustav će pomoći vozaču da smjesti vozilo u sredinu prometnog traka laganim korekcijama upravljača.



OPREZ

Ako sustav ne nadzire upravljač, bijeli (🟡) indikator će treptati i promijenit će boju u sivu.

Upozorenje: obruč se ne drži

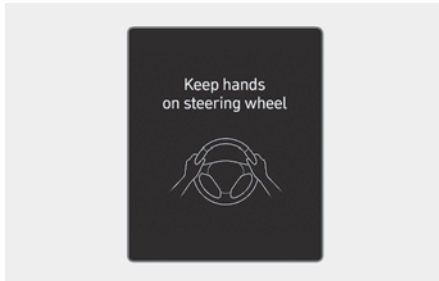

Ako vozač makne ruke s upravljača dok je LFA aktiviran, sustav će upozoriti vozača nakon nekoliko sekundi porukom **'Place hands on the steering wheel'** (ili 'Keep hands on the steering wheel') i kasnije i zvučnim upozorenjem.

Prvi stupanj upozorenja: Poruka upozorenja

Drugi stupanj upozorenja: Poruka upozorenja (crveni upravljački obruč) i zvučno upozorenje.

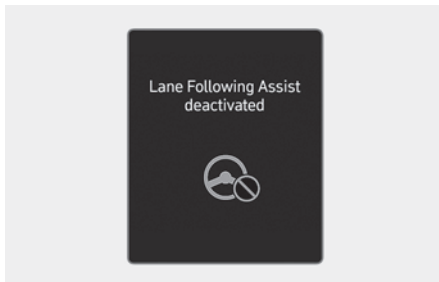

Ako vozač i nakon upozorenja da primi obruč objema rukama to ne učini, sustav će prestati utjecati na upravljački sustav i upozoriti vozača porukom 'Lane Following Assist deactivated' da LFA sustav prestaje s radom.



UPOZORENJE

- Upravljač možda neće biti nadziran od strane sustava ako ga vozač drži iznimno čvrsto ili je zakrenut iznad nekog kuta zakreta.
- LFA sustav nije zamjena za sigurno i pažljivo upravljanje vozilom, već samo dodatak udobnosti. Vozač snosi isključivu odgovornost za upravljanje vozilom te mora biti svjestan svojeg okruženja u svakom trenutku.
- Poruka upozorenja može se prikazati sa zakašnjenjem, ovisno o uvjetima na cesti. Uvijek držite ruke na upravljaču za vrijeme vožnje.
- Ako upravljač držite vrlo lagano, poruka da uhvatite upravljač se može pojaviti, jer sustav možda neće detektirati taj lagan stisak.
- Ako na upravljački obruč ugradite dodatke, može se dogoditi da oni utječu na rad sustava i spriječe ga u ispravnoj funkciji ili u aktivaciji alarma.



Obavijest

- Moguća je promjena postavki u korisničkim postavkama instrument ploče ili infotainment sustavu, ovisno o opciji koja je ugrađena u Vaše vozilo. Za više detalja pogledajte Korisničke postavke u poglavlju 4 ovog priručnika, ili Postavke vozila u zasebnom priručniku koji je isporučen s Infotainment sustavom.
- Kad su obje linije prometnog traka detektirane, njihov prikaz se mijenja iz sive u bijelu boju.

■ Trak neprepoznat



■ Trak prepoznat



- Slike, prikazi i boje mogu se prikazati drugačije od ilustracija u priručniku u ovisnosti o odabranoj temi instrument ploče.
- Ako linije traka nisu detektirane, upravljanje od strane Lane Following Assist sustava može biti ograničeno u ovisnosti je li ispred drugo vozilo ili u ovisnosti o uvjetima vožnje.
- Čak i kad Lane Following Assist sustav nadzire upravljač, vozač ga može zakretati.
- Kad Lane Following Assist sustav nadzire upravljač, on se može učiniti lakši ili teži za upravljanje nego kad ga sustav ne nadzire.

Ograničenja i kvar sustava

Kvar sustava

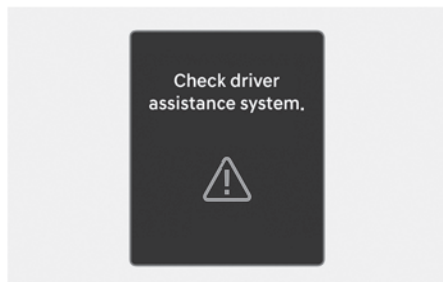

Ako sustav pomoći ostanka u traku (LFA) ne radi kako bi trebao, pojavit će se poruka '**Check Driver Assistance system**' na instrument ploči praćena glavnim svjetlom upozorenja (⚠).

Ako se to dogodi, preporučujemo da ovlašteni HYUNDAI trgovac pregleda vozilo.

Ograničenja Lane Following Assist sustava

Za više detalja o radu i ograničenjima sustava pogledajte odlomak o LKA sustavu u ovom poglavlju korisničkog priručnika.

i Obavijest

Za više detalja o pretpostavkama za rad sustava pogledajte odlomak o LKA sustavu u ovom poglavlju korisničkog priručnika.

POMOĆ NA AUTOCESTI (HIGHWAY DRIVING ASSIST, HDA) (AKO JE U OPREMI)

Osnovna funkcija

Pomoć na autocesti (HDA) je zamišljen kako bi pomogao za vrijeme vožnje po autocesti (ili brzjoj cesti) u idućem:

- U detekciji vozila
- U održavanju razmaka u odnosu na vozilo ispred
- U detekciji prometnih trakova
- U održavanju podešene brzine
- U centriranju vozila u sredinu prometnog traka

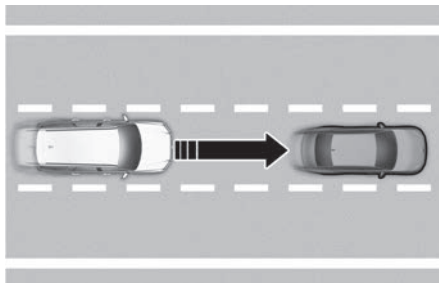

Senzor



[A] : Prednja kamera

[B] : Prednji radar

Kamere i radari se koriste kao osjetilni senzori u svrhu otkrivanja vozila ispred. Senzori se nalazi na vozilu kako prikazuje ilustracija.



OPREZ

Za više detalja o pretpostavkama za rad senzora proučite FCA odlomak u ovom poglavlju korisničkog priručnika.

Postavke HDA sustava

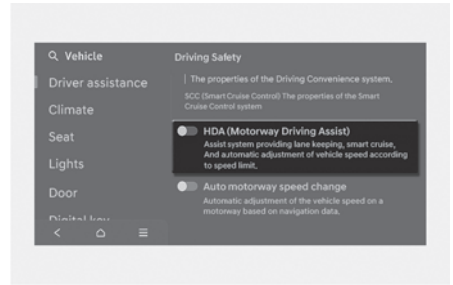

S uključenim motorom odaberite **'Settings > Vehicle > Driver assistance > Driving Convenience'** u korisničkim postavkama kako biste uključili ili isključili svaku funkciju sustava pomoći na autocesti.

Ako je sustav pomoći na autocesti (HDA) odabran, on pomaže u detekciji vozila i prometnih trakova ispred te održavanja razmaka u odnosnu na vozilo ispred, održavanju podešene brzine i centriranju vozila u sredinu prometnog traka.

Warning methods (načini upozorenja)

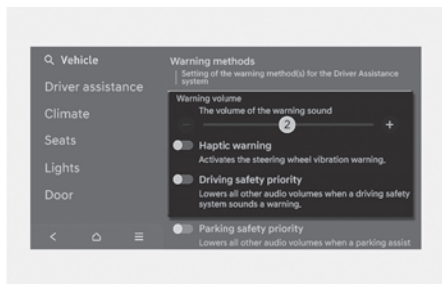

Kad je motor uključen, vozač može podešiti načine upozorenja.

- Glasnoća alarma sustava: **'Settings > Vehicle > Driver assistance > Warning methods > Warning volume'**

No, čak i ako se odabere '0' (isključeno), sustav se neće posve utišati, nego će biti vrlo tih (tj. '1').

- Ako odaberete **'Driving Safety Priority'** (prioritet sigurnosti vožnje): **'Settings > Vehicle > Driver assistance > Warning methods > Driving safety priority'**, glasnoća audio sustava će se privremeno smanjiti kako bi upozorila vozača zvučnim upozorenjem u prilog sigurnije vožnje.

i Obavijest

- Ako promijenite glasnoću ili upozorenje podrhtavanjem, upozorenja ostalih sustava mogu se također promijeniti.
- Kad se vozilo iznova pokrene, postavke alarma (osjetljivost i glasnoća) ostaju kako su posljednji put podešene.
- Moguće je da, u ovisnosti o opremi vozila, menu postavki (Settings) ne postoji.
- U ovisnosti o regiji i ažuriranju infotainment sustava, meni postavki može biti prikazan kao 'Warning Sound and Haptic' ili 'Warning Methods'.

Rad Highway Driving Assist sustava

Osnovna funkcija

Prikaz i kontrola sustava

Status rada sustava pomoći na autocesti (HDA) može se vidjeti u Driving Assist modu na instrument ploči. Pogledajte Prikaz modova na LCD zaslonu u poglavlju 4 ovog korisničkog priručnika.

Sustav pomoći na autocesti (HDA) se prikazuje sukladno donjim ilustracijama u ovisnosti od statusa sustava.

■ Sustav u radu



■ Sustav u pripravnosti



1. Indikator sustava pomoći na autocesti (HDA) prikazuje postoji li ispred vozilo i odabran sigurnosni razmak.
 - Indikator sustava pomoći na autocesti (HDA)
 - Zeleni HDA : Sustav je u radu
 - Sivi HDA: Sustav je u pripravnosti
 - Bijeli HDA trepće: Pedala gasa je pritisnuta
2. Prikaz podešene brzine
3. Indikator sustava pomoći ostanka u traku (LFA)
4. Prikazuje se ako je ispred vozilo i odabran sigurnosni razmak
5. Prikazuje se ako su linije traka opažene.

i Obavijest

- Za više informacija o zaslonu, provjerite odjeljke o SCC i LFA sustavima u ovom poglavlju korisničkog priručnika.
- Slike, prikazi i boje mogu se prikazati drugačije od ilustracija u priručniku u ovisnosti o odabranoj temi instrument ploče.

Rad Highway Driving Assist sustava

Sustav pomoći na autocesti (HDA) će raditi tijekom ulaska na ili vožnje po autocesti (ili brzjoj cesti) ako su zadovoljeni ovi preduvjeti:

- Pritisnut je Driving Assist prekidač te je uključen HDA sustav pomoći na autocesti
- Sustavi pomoći ostanka u traku (LFA) i smart tempomata (SCC) rade

Restart nakon zaustavljanja

Kad sustav pomoći na autocesti (HDA) radi, vaše će vozilo stati, ako se vozilo ispred zaustavi. Također, ako vozilo ispred krene unutar 30 sekundi od zaustavljanja, vaše će vozilo krenuti također. No, ako vozilo stoji određeni vremenski period i prošlo je 30 ili više sekundi, pojavit će se poruka **'Use switch or pedal to accelerate'**. Morate pritisnuti pedalu gasa ili gurnuti prekidač prema + ili - ili (II) da se vozilo pokrene.



Upozorenje: obruč se ne drži

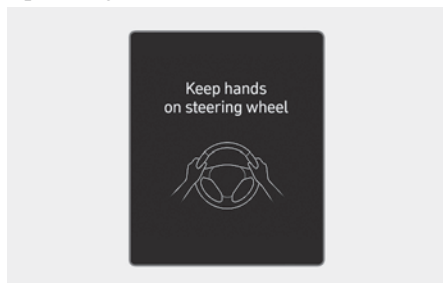

Ako vozač makne ruke s upravljača sustav će upozoriti vozača nakon nekoliko sekundi porukom **'Place hands on the steering wheel'** (ili **'Keep hands on the steering wheel'**) i kasnije i zvučnim upozorenjem.

Prvi stupanj upozorenja: Poruka upozorenja

Drugi stupanj upozorenja: Poruka upozorenja (crveni upravljački obruč) i zvučno upozorenje.

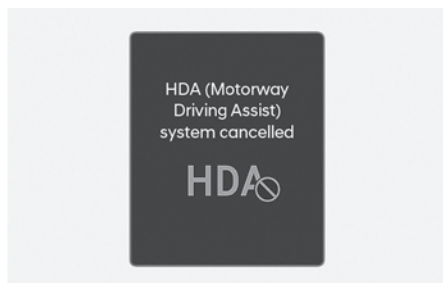

Ako vozač i nakon upozorenja da primi obruč objema rukama to ne učini, sustav će prestati utjecati na upravljački sustav i upozoriti vozača porukom **'Highway Driving Assist (HDA) canceled'** (ili **'HDA (Highway Driving Assist) canceled'** da sustav pomoći na autocesti (HDA) prestaje s radom.

Upozorenje: ograničenje brzine

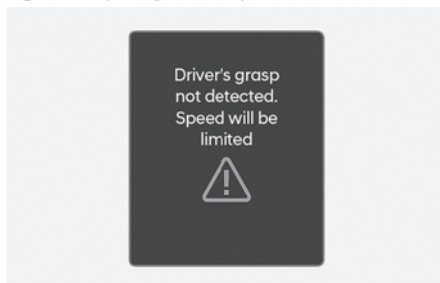

Ako je HDA sustav isključen zbog nedržanja upravljača, brzina vožnje će biti ograničena.

Dok je ograničenje brzine na snazi, na zaslonu se prikazuje poruka **'Driver's grasp not detected. Driving speed will be limited'** (Upravljač se ne drži. Brzina je ograničena) praćena neprekidnim zvučnim upozorenjem.

Pripravnost Highway Driving Assist sustava

Kad je sustav smart tempomata (SCC) privremeno prestao s radom dok je sustav pomoći na autocesti (HDA) bio u radu, sustav pomoći na autocesti (HDA) će prijeći u stanje pripravnosti. U tom će slučaju sustav pomoći ostanaka u traku (LFA) nastaviti s normalnim radom.

i Obavijest

- Driving Speed Limit funkcija pomaže u održavanju brzine ispod 60 km/h. U tom trenutku vozilo usporava, jer se drugo vozilo nalazi ispred. Nakon što je vozilo usporilo, ne može automatski ubrzati.
- Driving Speed Limit funkcija će prestat s radom u ovim situacijama:
 - Kad vozač opet primi rukama upravljač
 - Kad vozač uključi LFA sustav pritiskom na Lane Driving Assist prekidač (⊕).
 - Kad je prekidač SCC sustava +, - ||⊕ ili ⊕ pritisnut, ili je vozač pritisnuo pedalu kočnice ili gasa

Ograničenja i kvar Highway Driving Assist sustava

Kvar Highway Driving Assist sustava

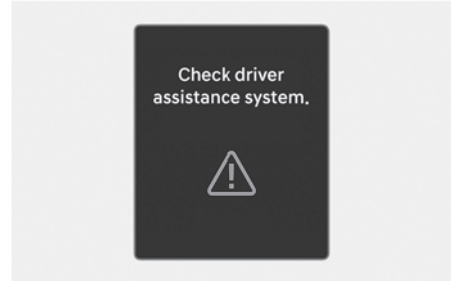

Kad sustav pomoći na autocesti (HDA) ili funkcija pomoći promjene traka na autocesti (Highway Lane Change) ne rade kako bi trebali, pojavit će se poruka upozorenja '**Check Driver Assistance system'** i (⚠) žuto svjetlo upozorenja LKA sustava će se pojaviti na instrument ploči. Preporučujemo da vozilo pregleda ovlaštenu HYUNDAI trgovac.



UPOZORENJE

- Vozač snosi isključivu odgovornost za upravljanje vozilom te mora biti svjestan svojeg okruženja u svakom trenutku.
- Uvijek držite upravljač objema rukama za vrijeme vožnje.
- Sustav pomoći na autocesti (HDA) je dodatni sustav koji pomaže vozaču u upravljanju vozilom. To nije autonoman sustav za vožnju. Uvijek pratite situaciju oko sebe i budite pripralni na reakciju.
- Pratite promet oko sebe. Vozač je odgovoran za svako eventualno kršenje prometnih propisa. Proizvođač vozila ne snosi odgovornost za bilo kakvo kršenje prometnih propisa ili eventualne nesreće u kojima sudjeluje njegovo vozilo.
- Sustav pomoći na autocesti (HDA) možda neće moći prepoznati sve prometne situacije. Sustav zbog vlastitih ograničenja možda neće prepoznati moguće sudare. Prepreke poput vozila, motocikala, bicikala, predmeta i sl. na koje vozilo može naletjeti možda neće biti zamijećene.
- Sustav pomoći na autocesti (HDA) će se automatski isključiti u sljedećim situacijama:
 - Vožnja po cestama na kojima sustav ne radi, poput odmorišta, petlji, križanja i sl.
 - Navigacija ne radi ispravno kao u trenutku ažuriranja ili restarta.
- Sustav pomoći na autocesti (HDA) može se neočekivano uključiti ili isključiti u ovisnosti o uvjetima na cesti (informacije iz navigacije) i okruženju.
- Sustav pomoći ostanka u traku (LFA) može privremeno prestati s radom kad prednja kamera ne može zamijetiti linije prometnog traka ili vozač ne drži upravljački obruč.
- Ako je okruženje iznimno bučno, možda neće čuti zvučno upozorenje sustava pomoći na autocesti (HDA).
- Ako se vozilo vozi visokom brzinom u zavoju iznad određene brzine, vozilo može napustiti prometni trak.
- Ako vučete prikolicu ili drugo vozilo, preporučujemo da isključite sustav pomoći na autocesti (HDA) iz sigurnosnih razloga.
- Ako upravljač držite vrlo lagano, poruka da uhvatite upravljač se može pojaviti, jer sustav možda neće detektirati taj lagan stisak.
- Radi vlastite sigurnosti, molimo da proučite korisnički priručnik prije korištenja sustava pomoći na autocesti (HDA).
- Sustav pomoći na autocesti (HDA) neće raditi nakon što je motor pokrenut ili tijekom inicijalizacije senzora ili navigacijskog uređaja.

Ograničenja Highway Driving Assist sustava

Sustav pomoći na autocesti (HDA) možda u ovim uvjetima neće raditi normalno ili neće raditi uopće:

- Podaci o prometnicama i ograničenjima brzine nisu ažurirani.
- Informacije u sustavu i stvarno stanje se razlikuju zbog greške u realnom vremenu ili neprecizne karte.
- Infotainment sustav je preopterećen raznim istovremenim funkcijama poput pretrage odredišta, reprodukcije video sadržaja, glasovnog prepoznavanja i sl.
- GPS signal je blokiran u područjima poput tunela.
- Vozač je skrenuo s rute koja je podešena u navigaciji.
- Vozilo je ušlo na odmorište ili benzinsku pumpu.
- Android Auto ili Car Play rade.
- Navigacija ne može otkriti trenutni položaj vozila (npr. podignuta cesta na petlji prolazi preko druge prometnice ili uz ovu postoji druga cesta koja ide paralelno).
- Prometnica je u izgradnji.
- Na prometnici ne postoje konstrukcije poput zaštitne ograde, srednjeg otoka i sl.
- Na prometnici je promjenjiv prometni trak u smjeru vožnje.

i Obavijest

Za više informacija o ograničenjima prednje kamere, prednjeg radara i kutnih radara pogledajte odjeljak o Forward Collision-Avoidance Assist sustavu u ovom poglavlju korisničkog priručnika.

KAMERA ZA POGLED UNAZAD (REAR VIEW MONITOR, RVM) (AKO JE U OPREMI)

Kamera za pogled unazad prikazuje na zaslonu područje iza vozila tijekom parkiranja ili vožnje unazad.

Senzor

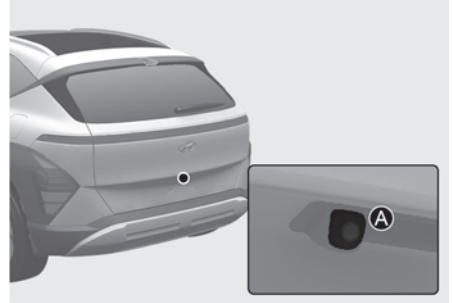

[A] : Širokokutna kamera za pogled unazad

Ilustracija pokazuje smještaj kamere za pogled unazad.

Postavke kamere za pogled unazad

Warning Volume

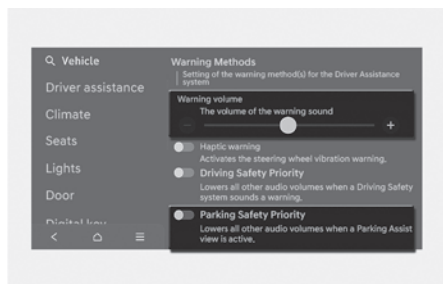

Kad je motor uključen, vozač može podesiti Parking safety priority sustava (prioritet sigurnosti parkiranja).

- Idite: **'Settings > Vehicle > Driver assistance > Warning methods > Parking safety priority'**

Ako odaberete **'Parking safety priority'** (prioritet sigurnosti parkiranja), glasnoća audio sustava će se privremeno smanjiti kako bi upozorila vozača zvučnim upozorenjem u prilog sigurnije vožnje.

i Obavijest

- Ako promijenite glasnoću, upozorenja ostalih sustava mogu se također promijeniti.
- Kad se vozilo iznova pokrene, postavke alarma (osjetljivost i glasnoća) ostaju kako su posljednji put podešene.
- Moguće je da, u ovisnosti o opremi vozila, menu postavki (Settings) ne postoji.

Postavke kamere

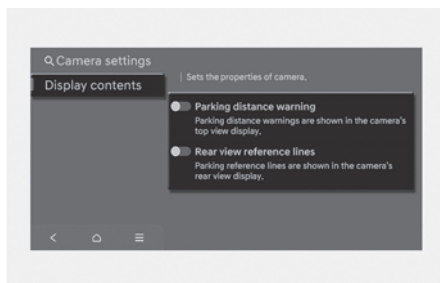

Moguća je promjena sadržaja koji prikazuje kamera za pogled unazad (RVM) pritiskom na  ikonu na ekranu i odabirom **'Display Contents'** ili **'Display Settings'** ili odabirom **'Setup (Settings) > Vehicle > Driver assistance > Parking safety > Camera settings'** u korisničkim postavkama dok je vozilo uključeno.

U meniju **Display Contents** možete promijeniti postavke za **'Extended Rear View Monitor'** i **'Rear View Parking Lines (Rear view reference lines).'**

Extended Rear View Monitor (prošireni pogled unazad)

Prikazuje stražnji pogled kad se prebacuje iz R (hod unazad) u N (prazni hod) ili D (drive). Kad se premaši određena brzina, stražnji se prikaz isključuje.

Rear View Parking Lines (stražnje referentne linije)

Ako se odabere 'Rear View Parking Lines (Rear view reference lines)', na zaslonu infotainment sustava kao pomoć pri parkiranju će se stražnje prikazati referentne linije.

i Obavijest

- Horizontalne vodeće linije prikazuju udaljenost od 0.5 m, 1 m i 2.3 m od vozila
- Horizontalne vodeće linije stražnjeg gornjeg pogleda prikazuju udaljenost od 0.3 m i 1.5 m od vozila.

Rad Rear View Monitor sustava

Parking/View prekidač

■ Tip A

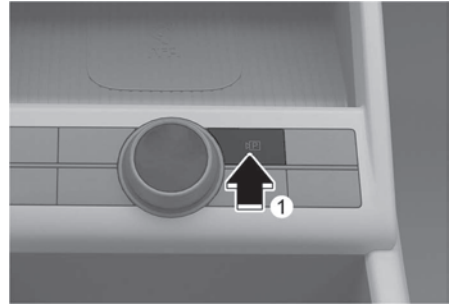

■ Tip B



Pritisnite Parking/View prekidač (1) za uključivanje kamere za pogled unazad (RVM) dok je mjenjač u položaju P (Park). Pritisnite Parking/View prekidač (1) za uključivanje kamere za pogled unazad (RVM) za vrijeme vožnje dok je mjenjač u položaju D (Drive) ili N (prazan hod).

Pogled unazad

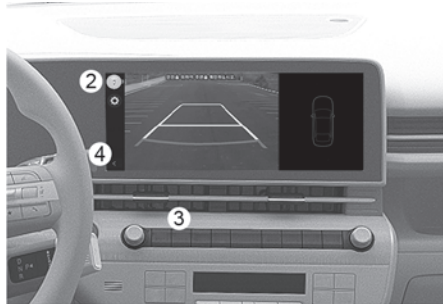

Preduvjeti za rad

- Prebacite ručicu mjenjača u položaj R (hod unazad). Slika će se pojaviti na zaslonu.
- Pritisnite Parking/View prekidač (1) dok je ručica mjenjača u položaju P (Park), N (prazni hod), D (drive), a brzina vozila je 10 km/h ili manje. Slika će se pojaviti na zaslonu.
- Pritisnite (2), pogled unazad će se pojaviti na zaslonu.

Uvjeti isključenja sustava

- Prebacite ručicu mjenjača u P (Park). Pogled unazad će se ugasiti.
- Pritisnite Parking/View prekidač (1) ili prekidač zaslona infotainment sustava (3).
- Ručica mjenjača je u položaju N (prazan hod) ili D (drive), a brzina vozila je 10 km/h ili više.
- Odabran je prekidač prethodnog menija (4) u meniju pogleda unazad.

i Obavijest

Kad je mjenjač u položaju R (hod unazad), pogled unazad se ne gasi.

Stražnji pogled odozgo

Stražnji pogled odozgo se prikazuje na zaslonu i prikazuje udaljenost od stražnjeg kraja vozila do drugog vozila iza za vrijeme parkiranja.

Preduvjeti za rad

Mjenjač se nalazi u položaju P (Park), N (prazan hod) ili D (drive) i vozilo se kreće brzinom od 10 km/h ili sporije.

Isključivanje sustava

- Kad je brzina kretanja viša od 10 km/h, pogled unazad će se isključiti.
- Prebacite ručicu mjenjača u položaj P (Park), pogled unazad će se isključiti.
- Pritisnite Parking/View prekidač (1) i pogled unazad će se isključiti.

Pogled unazad za vrijeme vožnje

Vozač tijekom vožnje može uključiti pogled unazad u svrhu povećanja sigurnosti vožnje.

Preduvjeti za rad

- Pritisnite Parking/View prekidač (1) dok je ručica mjenjača u položaju N (prazan hod), P (Park) ili D (drive), a brzina vozila je 10 km/h ili više.

Isključivanje sustava

- Pritisnite opet Parking/View prekidač (1). Ako je zaslonu bila slika, sad će slika nestati.
- Pritisnite neki od prekidača na infotainment sustavu (3). Pogled unazad će se isključiti.
- Prebacite ručicu mjenjača u P (Park). Pogled unazad će se ugasi.
- Odabran je prekidač prethodnog menija (4) u meniju pogleda unazad.

Za vrijeme rada sustava

Ako je ručica mjenjača prebačena u položaj R (hod unazad), dok je pogled unazad u vožnji aktivan, na zaslonu će prikazati pomoć za parkiranje.



Obavijest

- Kad je mjenjač u položaju R (hod unazad), pogled unazad se ne gasi.
- Kad se uključi pogled unazad, uključuje se posljednje odabrani mod prikaza.
- Stražnje linije za pomoć pri parkiranju se prikazuju u pogledu unazad (ako se odabere **Settings > Vehicle > Driver assistance > Parking safety > Camera settings > Display contents > Rear view reference lines** u postavkama infotainment sustava). No, stražnje linije se ne prikazuju za vrijeme vožnje.
- Stražnji pogled se, ako je uključen, ne gasi ni kad brzina vozila padne ispod 10 km/h.
- Kad je stražnji pogled uključen, stražnji pogled s vrha se isključuje.

Ograničenja i kvar Rear View Monitor sustava

Kvar sustava

Kad sustav pogleda unazad (RVM) ne radi kako bi trebao, ili slika titra, ili prikaz slike kamere nije normalan, preporučujemo da sustav pregleda ovlaštenu Hyundai trgovac.

Ograničnje Rear View Monitor sustava

Kad je vozilo zaustavljeno dulje vrijeme zimi, ili je vozilo parkirano u zatvorenoj garaži, ispušni plinovi mogu privremeno zamageliti sliku.



UPOZORENJE

- Ovaj sustav je samo dodatna funkcija. Vozačeva je odgovornost uvijek provjeriti unutarnji i vanjske retrovizore i područje iza vozila prije i tijekom vožnje unazad jer postoji "slijepi kut" koji se ne može vidjeti kroz kameru.
- NIKAD se nemojte oslanjati samo na kameru i sliku koju vidite na zaslonu. Slika na zaslonu može se razlikovati od stvarne slike.
- Leća kamere treba uvijek biti čista. Kamera možda neće normalno raditi ako je njena leća prekrivena snijegom ili prljavštinom. Nemojte leću čistiti izravno visokotlačnim čistačem ili jakim kemijskim sredstvima. To ju može oštetiti. Takva oštećenja neće biti pokrivena jamstvom.

SUSTAV NADZORA OKO VOZILA (SURROUND VIEW MONITOR, SVM) (AKO JE U OPREMI)

Sustav nadzora oko vozila (SVM) će pomoći kod parkiranja pomoću kamera koje su ugrađene u vozilo tako da prikazuje slike prostora koji okružuje vozilo na zaslonu infotainment sustava.

Senzor



[A] : Širokokutna prednja kamera

[B] , [C] : Širokokutne postranične kamere (ispod retrovizora)

[D] : Širokokutna kamera za pogled unazad

Ilustracija pokazuje smještaj kamere koje koristi sustav nadzora oko vozila (SVM).

Postavke Surround View Monitor sustava

Warning methods

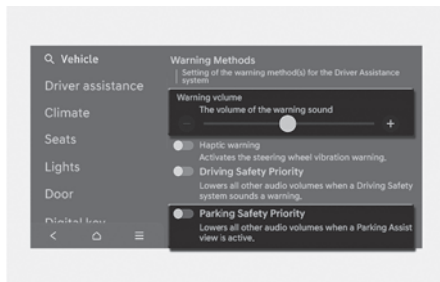

Kad je motor uključen, vozač može podesiti Parking Safety priority sustava (prioritet sigurnosti parkiranja).

- Idite: **'Setup(Settings) > Vehicle > Driver assistance > Warning methods > Parking safety priority'** ili **'Setup (Settings) > Sound > Driver assistance > Parking safety priority'**

Ako odaberete 'Parking Safety priority' (prioritet sigurnosti parkiranja), glasnoća audio sustava će se privremeno smanjiti kako bi upozorila vozača zvučnim upozorenjem u prilog sigurnije vožnje.

Obavijest

- Ako promijenite osjetljivost, upozorenja ostalih sustava mogu se također promijeniti.
- Kad se vozilo iznova pokrene, postavke alarma (osjetljivost i glasnoća) ostaju kako su posljednji put podešene.
- Moguće je da, u ovisnosti o opremi vozila, menu postavki (Settings) ne postoji.

Postavke kamere

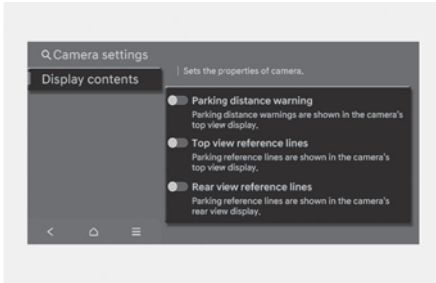

- Moguća je promjena sadržaja koji prikazuje sustav nadzora oko vozila (SVM) pritiskom na  ikonu na ekranu i odabirom 'Display Contents' ili 'Display Settings' ili odabirom 'Driver Assistance → Parking Safety → Camera Settings' u korisničkim postavkama dok je motor uključen.
- U meniju **Display Contents** možete promijeniti postavke za 'Top View Parking Lines (Top view reference lines)', 'Rear View Parking Lines (Rear view reference lines)' i 'Parking Distance Warning'.

Pomoć pri parkiranju

Kad je odabrana Pomoć pri parkiranju, navođenje parkiranja se prikazuje na desnoj strani zaslona Pomoći pri parkiranju uz sustav nadzora oko vozila (SVM).

Pomoć pri parkiranju uz sustav nadzora oko vozila

Kad je odabrana Pomoć pri parkiranju uz sustav nadzora oko vozila ('**Top View Reference Lines**'), navođenje parkiranja se prikazuje na desnoj strani zaslona Pomoći pri parkiranju uz sustav nadzora oko vozila (SVM).

Obavijest

Horizontalne vodeće linije uz sustav nadzora oko vozila prikazuju udaljenost otvaranja prtljažnika i udaljenosti od 2 m od vozila

Pomoć pri parkiranju uz stražnji pogled nadzora oko vozila

Kad se odabere Pomoć pri parkiranju uz stražnji pogled nadzora oko vozila ('**Rear View Reference Lines**'), prikazuje se navođenje straga.

Obavijest

Horizontalne linije sustava Pomoć pri parkiranju uz stražnji pogled nadzora oko vozila prikazuju udaljenosti od 0.5 m, 1 m i 2.3 m.

Automatsko uključenje sustava za nadzor oko vozila (SVM)

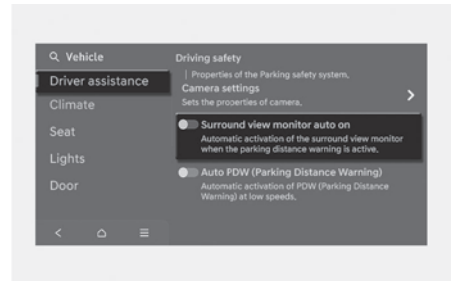

S uključenim motorom odaberite '**Driver Assistance → Parking Safety → Surround View Monitor Auto On**' u korisničkim postavkama.

Sistem se koristi na način kako je opisano u Rad sustava u ovom odjeljku.

Obavijest

Za više detalja o automatskom radu sustava za nadzor oko vozila (SVM), pogledajte Sustav za nadzor oko vozila (SVM) u ovom poglavlju.

Rad sustava za nadzor oko vozila (SVM)

Parking/View prekidač

■ Tip A

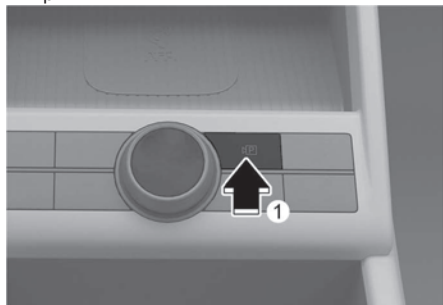

■ Tip B



Pritisnite Parking/View prekidač (1) za sustava za nadzor oko vozila (SVM).
Ponovni pritisak na prekidač gasi sustav.

Prednji pogled

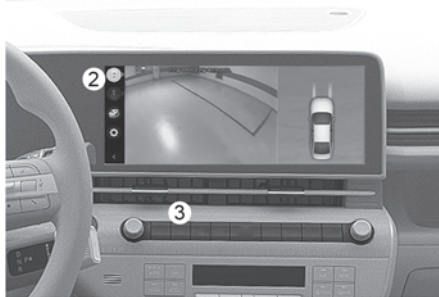

Prednji pogled se prikazuje na zaslonu kad je mjenjač u položaju N (prazni hod), D (drive) za pomoć pri parkiranju. Funkcija Prednji pogled nudi prednji, gornji, postranični i 3D pogled. Pogled se odabire pritiskom na (2) prekidač.

Preduvjeti za rad

- Kad se mjenjač prebaci u N (prazni hod) ili D (Drive) a brzina kretanja je niža od 10 km/h.
- Funkcija prednjeg pogleda će raditi kad su ovi preduvjeti zadovoljeni: za vrijeme prikaza zaslona infotainment sustava nakratko pritisnite Parking/View prekidač (1) dok je mjenjač u položaju D (drive) ili N (prazan hod) i brzina vozila je niža od 10 km/h.
- **Automatsko uključenje sustava** za nadzor oko vozila (SVM) će raditi kad su ovi preduvjeti zadovoljeni:
 - S uključenim motorom odaberite **'Driver Assistance → Parking Safety → Surround View Monitor Auto On'** u korisničkim postavkama. To će, u slučaju da se aktivira pomoć pri parkiranju (Parking Distance Warning) za vrijeme vožnje (mjenjač u položaju D) aktivirati funkciju prednjeg pogleda.

Obavijest

Kad se aktivira funkcija prednjeg pogleda, prikazuje se posljednje odabrani mod prikaza.

Uvjeti isključenja sustava

- Pritisnite opet Parking/View prekidač (1) ili jedan od prekidača infotainment sustava (3).
- Kad je brzina vozila viša od 10 km/h i mjenjač u položaju D (Drive), zaslon sustava za nadzor oko vozila (SVM) će se isključiti i zaslon će se vratiti u prijašnje infotainment stanje.
- Ako prebacite mjenjač iz položaja D (drive) ili N (prazan hod) u položaj P (Park) ili R (hod unazad).

i Obavijest

Kad je brzina vozila viša od 10 km/h zaslon sustava za nadzor oko vozila (SVM) će se isključiti i zaslon će se vratiti u prijašnje infotainment stanje. No, i ako brzina vozila padne ispod 10 km/h iznova, zaslon sustava za nadzor oko vozila (SVM) neće se iznova uključiti.

Pogled unazad

Pogled unazad se prikazuje na zaslonu kad je mjenjač u položaju R (hod unazad) ili P (Park). Pogled unazad nudi opcije top view/rear view/side view i 3D view. Pogled se odabire pritiskom na (2) prekidač.

Preduvjeti za rad

- Prebacite ručicu mjenjača u položaj R (hod unazad). Slika će se pojaviti na zaslonu.
- Pritisnite Parking/View prekidač (1) dok je ručica mjenjača u položaju P (Park), D (drive) ili N (prazan hod) i brzina vozila je niža od 10 km/h. Slika će se pojaviti na zaslonu. No, pogled unazad aktivira pritisak na prekidač (2).

Uvjeti isključenja sustava

- Pritisnite opet Parking/View prekidač (1) dok je ručica mjenjača u položaju P (Park).
- Prebacite ručicu mjenjača u položaj R (hod unazad).

i Obavijest

Sustav se ne može isključiti pritiskom na (3) prekidač kad je ručica mjenjača u položaju R (hod unazad).

Pogled unaprijed za vrijeme vožnje

Vozač tijekom vožnje može uključiti pogled unaprijed u svrhu povećanja sigurnosti vožnje. Također, moguća je promjena moda prikaza pritiskom na prekidač (2) na infotainment sustavu.

Preduvjeti za rad sustava pogleda unaprijed za vrijeme vožnje

- Pritisnite Parking/View prekidač (1) dok je ručica mjenjača u položaju D (drive) ili N (prazan hod) i brzina vozila je viša od 10 km/h.

Uvjeti isključenja sustava pogleda unaprijed za vrijeme vožnje

- Pritisnite opet Parking/View prekidač (1) ili prekidač (3) sustava za nadzor oko vozila (SVM).
- Ako prebacite mjenjač u položaj P (Park) ili R (hod unazad), zaslon će se isključiti.
- View mode prekidač (2) je pritisnut, i brzina vozila je niža od 10 km/h.

i Obavijest

- Kad je aktiviran prednji pogled za vrijeme vožnje, koristi se posljednje korišten mod prikaza.
- Prednji pogled za vrijeme vožnje se ne gasi čak ni ako je brzina vozila niža od 10 km/h nakon što je jednom uključen.
- Kad je aktiviran prednji pogled za vrijeme vožnje, prednji i bočni pogledi se deaktiviraju pri svim brzinama.

Pogled unazad za vrijeme vožnje

Vozač tijekom vožnje može uključiti pogled unazad u svrhu povećanja sigurnosti vožnje.

Preduvjeti za rad sustava pogleda unazad za vrijeme vožnje

- Pritisnite Change View prekidač (2) dok je ručica mjenjača u položaju D (drive) ili N (prazan hod) i brzina vozila je viša od 10 km/h.

Možete odabrati pogled unazad ili 3D pogled pritiskom na Change View prekidač (2).

Uvjeti isključenja sustava pogleda unazad za vrijeme vožnje

- Pritisnite opet Parking/View prekidač (1) ili prekidač (3) sustava za nadzor oko vozila (SVM).
- Ako prebacite mjenjač u položaj P (Park), zaslon će se isključiti.

Obavijest

- Kad je uključen pogled za vrijeme vožnje, on ostaje uključen bez obzira na brzinu vozila.
- Prikaz pomoćnih linija ne radi u stražnjem pogledu za vrijeme vožnje.
- Kad je uključen pogled za vrijeme vožnje i vozilo krene unazad, prikaz zaslona se mijenja u pogled unazad.
- Ako se pogled za vrijeme vožnje iznova uključi, prethodni mod prikaza će prikazati.

3D pogled

3D pogled prikazuje sliku oko vozila iz različitih kuteva.

Promjena kuteva gledanja je moguća dodiranjem zaslona. Za povratak u inicijalni kut gledanja opet pritisnite 3D prekidač.

Uvjeti za rad 3D pogleda

3D pogled će se uključiti kad se odabere 3D pogled među (2) prekidačima uz ove preduvjete:

- Mjenjač se nalazi u položaju P (Park), N (prazni hod) ili D (Drive), a brzina vozila je niža od 10 km/h.
- Sustav nadzora oko vozila (SVM) je uključen dok je mjenjač u položaju R (hod unazad).

Uvjeti isključenja 3D pogleda

Kad se mjenjač nalazi u položaju P (Park), N (prazni hod) ili D (Drive), 3D pogled će se isključiti u ovim uvjetima:

- Mjenjač se nalazi u položaju P (Park).
- Pritisnut je Park/View (1) prekidač ili (3) prekidač na infotainment sustavu.
- Brzina vozila je viša od 10 km/h.

Kad se mjenjač nalazi u položaju R (hod unazad), 3D pogled će se isključiti u ovim uvjetima:

- Mjenjač se nalazi u položaju P (Park).

Obavijest

3D view ne prikazuje referentne, tj. vodeće linije.

Ograničenja i kvar sustava nadzora oko vozila (SVM)

Kvar sustava nadzora oko vozila (SVM)

Kad sustav za nadzor oko vozila (SVM) ne radi kako bi trebao, ili slika titra, ili prikaz slike kamere nije normalan, preporučujemo da sustav pregleda ovlaštenu HYUNDAI trgovac.

Ograničenja sustava nadzora oko vozila (SVM)

- Ako je vozilo zaustavljeno dulji vremenski period u zimi ili je parkirano u garaži, ispušni plinovi mogu privremeno zamutiti sliku.
- Slika na zaslonu može se činiti ne-normalnom i ikona će se pojaviti u gornjem lijevom kutu zaslona u ovim okolnostima:
 - Poklopac prtljažnika je otvoren
 - Vrata vozača ili suvozača su otvorena
 - Vanjski je retrovizor preklopljen



UPOZORENJE

- Ovaj sustav je samo dodatna funkcija. Vozačeva je odgovornost uvijek provjeriti unutarnji i vanjske retrovizore i područje iza vozila prije i tijekom vožnje unazad jer postoji "slijepi kut" koji se ne može vidjeti kroz kameru.
- NIKAD se nemojte oslanjati samo na kameru i sliku koju vidite na zaslonu. Slika na zaslonu može se razlikovati od stvarne slike.
- Sustav za nadzor oko vozila (SVM) je osmišljen za korištenje na ravnoj podlozi. Stoga, ako se koristi na podlogama različitih visina (visoki rubnjaci, uspornici prometa i sl.) slika može biti izobličena.
- Leća kamere treba uvijek biti čista. Kamera možda neće normalno raditi ako je njena leća prekrivena snijegom ili prljavštinom. Nemojte leću čistiti izravno visokotlačnim čistačem ili jakim kemijskim sredstvima. To ju može oštetiti. Takva oštećenja neće biti pokrivena jamstvom.



Obavijest

Sustav za nadzor oko vozila (SVM) koristi kamere koje su ugrađene na vozilo da bi prikazao sliku na infotainment sustavu. Slika na zaslonu može se razlikovati od stvarne slike.

IZBJEGAVANJE SUDARA STRAGA (REAR CROSS-TRAFFIC COLLISION-AVOIDANCE ASSIST, RCCA) (AKO JE DIO OPREME)

Sustav izbjegavanja sudara straga (RCCA) koristi senzore u stražnjem odbojniku za praćenje područja iza vozila te upozorava vozača na vozila koja se približavaju iz područja mrtvog kuta. Sustav nadzire poprečni promet iza vozila lijevo i desno od vozila.

Sustav kontinuirano prati područje iza vozila i upozorava vozača zvučnim signalom te pokazivačem koji se pokazuje na vanjskom dijelu retrovizora. Također, u slučaju potrebe sustav aktivira kočnice kako bi izbjegao sudar.

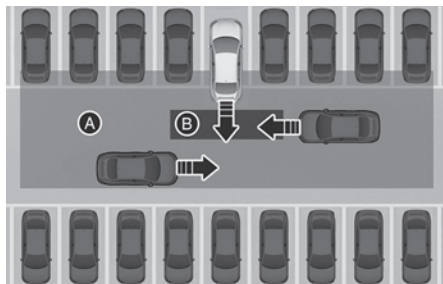

[A] : Osjetilni doseg Rear Cross-Traffic Collision Warning (RCCW) sustava.

[B] : Osjetilni doseg Rear Cross-Traffic Collision-Avoidance Assist (RCCA) sustava.



OPREZ

Područje detekcije ovisi o brzini kretanja vozila koje se približava.

Senzor



[A] : Kutni radar

Ilustracija prikazuje smještaj senzora na vozilu.



Obavijest

Za više detalja o pretpostavkama za rad kutnog radara, pogledajte odjeljak o BCA sustavu u ovom poglavlju korisničkog sustava.

Postavke sustava

Rear Cross-Traffic Safety (Sigurnost poprečnog prometa straga)

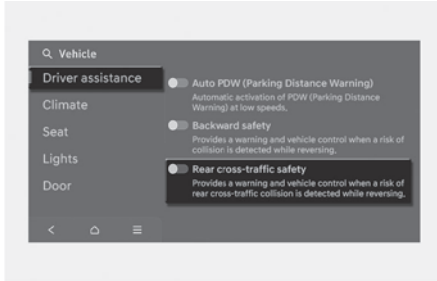

S uključenim motorom odaberite **'Driver Assistance → Parking Safety → Rear Cross - Traffic Safety'** u korisničkim postavkama kako biste uključili ili isključili Rear Cross-Traffic Safety sustav.

UPOZORENJE

Nakon svakog pokretanja motora, Rear Cross-Traffic Safety sustav se automatski uključuje. No, ako se korisničkim postavkama odabere postavka 'Off' nakon starta motora, sustav će se isključiti do ponovnog starta motora. Vozač tad mora biti posebno pažljiv i voditi računa o okolišu i sigurnosti ostalih.

Warning methods

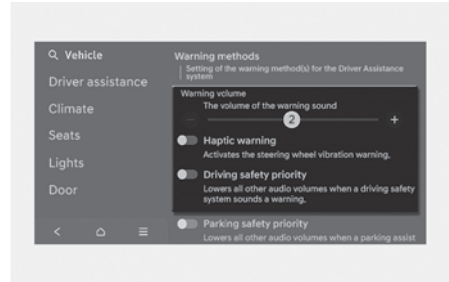

Kad je motor uključen, vozač može podeliti glasnoću alarma RCCA sustava.

- Idite: **'Setup (Settings) > Vehicle > Driver assistance > Warning volume'**
- S uključenim vozilom odaberite **'Setup (Settings) > Vehicle > Driver assistance > Haptic warning'** u postavkama kako biste uključili ili isključili upozorenje podrhtavanjem upravljača (ako je u opremi).

OPREZ

- Postavke osjetljivosti alarma i glasnoće alarma odnose se na sve funkcije Rear Collision - Avoidance Assist sustava.
- Kad se vozilo iznova pokrene, postavke alarma (osjetljivost i glasnoća) ostaju kako su posljednji put podešene.
- Moguće je da, u ovisnosti o opremi vozila, menu postavki (Settings) ne postoji.
- Ako se Haptic Warning (upozorenje podrhtavanjem upravljača) isključi dok je Warning volume (glasnoća upozorenja) u položaju 'Off' (isključeno), Warning volume će aktivirati na razini 'Medium' (srednje).
- Ako se Warning volume (glasnoća upozorenja) isključi (položaj 'Off'), Haptic Warning (upozorenje podrhtavanjem upravljača) će se uključiti.
- U ovisnosti o regiji i ažuriranju infotainment sustava, meni postavki može biti prikazan kao 'Warning Sound and Haptic' ili 'Warning Methods'.

Rad Rear Collision - Avoidance Assist sustava

Rear Cross-Traffic Safety sustav će upozoriti vozača da prijete sudar u ovisnosti o riziku: 'Collision Warning' (prijeti sudar), 'Emergency Braking' (kočenje u nuždi) i 'Stopping vehicle and ending brake control' (zaustavljanje vozila i kraj nadzora nad kočnicama).

Collision Warning (upozorenje na sudar)

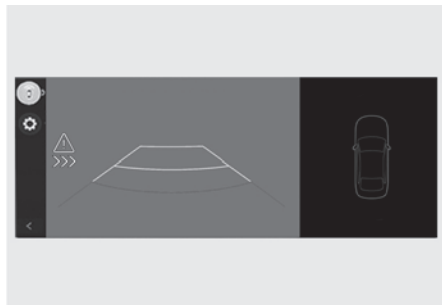

- Kako bi vozača upozorio na opasnost od sudara s vozilima koja se približavaju vozilu straga zdesna ili slijeva, poruka upozorenja se prikazuje kao treptanje vanjskog retrovizora praćena zvučnim upozorenjem i podrhtavanjem upravljača (ako je taj sustav u opremi). Ako je uključen prikaz iza vozila, upozorenje će se prikazati i na zaslonu infotainment sustava.

- Sustav će raditi kad su ispunjeni svi ovi preduvjeti:
 - Mjenjač je u R (hod unazad) položaju
 - Brzina vozila je niža od 8 km/h
 - Vozilo koje se približava je unutar radijusa od cca 25 m desno ili lijevo od Vašeg vozila
 - Brzina vozila koje se približava je viša od 5 km/h

i Obavijest

- Ako su gornji preduvjeti ispunjeni, sustav će oglasiti upozorenje bez razlike dolazi li vozilo zdesna ili slijeva čak i ako je brzina Vašeg vozila 0 km/h.
- Slike, prikazi i boje mogu se prikazati drugačije od ilustracija u priručniku u ovisnosti o odabranoj temi instrument ploče.

Emergency Braking (kočenje u nuždi)

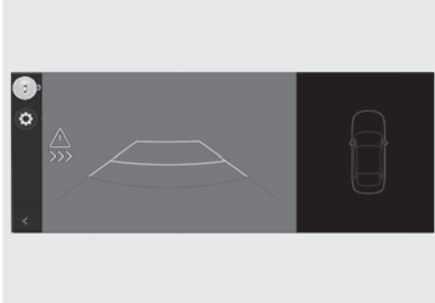

- Kako bi vozača upozorio na opasnost od sudara s vozilima koja se približavaju vozilu straga zdesna ili slijeva, poruka upozorenja se prikazuje kao treptanje vanjskog retrovizora praćena zvučnim upozorenjem i podrhtavanjem upravljača (ako je taj sustav u opremi). Ako je uključen prikaz iza vozila, upozorenje će se prikazati i na zaslonu infotainment sustava.

- Sustav će raditi kad su ispunjeni svi ovi preduvjeti:
 - Mjenjač je u R (hod unazad) položaju
 - Brzina vozila je niža od 8 km/h
 - Vozilo koje se približava je unutar radijusa od cca 1,5 m desno ili lijevo od Vašeg vozila
 - Brzina vozila koje se približava je viša od 5 km/h
 - Kočenje u nuždi će se aktivirati kako bi se spriječio sudar s vozilom koje dolazi straga s desne ili lijeve strane.

UPOZORENJE

Nadzor nad kočnicama, tj. kočenje od strane sustava prestaje kad:

- Vozilo koje se približava napusti područje detekcije
- Vozilo prođe iza Vašeg vozila
- Vozilo koje se približava ne ide prema Vašem vozilu
- Vozilo koje se približava uspori
- Vozač pritisne pedal na kočnicu dovoljnom snagom

Stopping vehicle and ending brake control (zaustavljanje vozila i prekid kočenja)

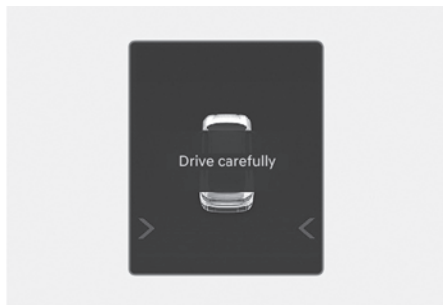

- Kad je vozilo zaustavljeno kočenjem od strane sustava, na LCD zaslonu će se pojaviti poruka upozorenja 'Drive carefully' (vozite pažljivo).
- Radi vlastite sigurnosti, vozač bi trebao pritisnuti pedalu kočnice i provjeriti okolišnu situaciju.
- Nadzor nad kočnicama prestaje cca 2 sekunde nakon potpunog zaustavljanja vozila.
- Za vrijeme automatskog kočenja ono automatski prestaje ako vozač pritisne pedalu kočnice dovoljnom snagom.
- Za vrijeme aktivacije sustava moguće je naglo kočenje. To može izazvati ozljede putnika ili oštećenje predmeta i vozila. Uvijek budite vezani, a svi predmeti osigurani od pomicanja.
- Rear Collision- Avoidance Assist sustav neće raditi u svim situacijama i ne može spriječiti sve sudare.
- Ako i postoji neispravnost u radu Rear Collision- Avoidance Assist sustava, kočnice će funkcionirati normalno.
- Ako za vrijeme kočenja u nuždi od strane sustava vozač naglo pritisne pedalu gasa do kraja, kočenje će prestati.
- Vozač je isključivo i jedino odgovoran za sigurno upravljanje vozilom. Nemojte se oslanjati isključivo na Rear Collision- Avoidance Assist sustav; održavajte sigurnosni razmak i kočite ako je to potrebno.
- Nemojte NIKAD pokušati namjerno isprovocirati aktivaciju Rear Collision- Avoidance Assist sustava i dovoditi tako u opasnost pješake, bicikliste, životinje ili tuđu imovinu. Moguće su ozljede sa smrtnim posljedicama.



UPOZORENJE

Vodite računa o ovim pretpostavkama kad koristite Rear Cross-Traffic Safety sustav:

- Radi vlastite, ali i sigurnosti ostalih, podešavajte rad Rear Collision- Avoidance Assist sustava samo kad je vozilo parkirano na sigurnom mjestu.
- Ako neki drugi sustav u vozilu upravo prikazuje ili emitira poruku upozorenja, poruke upozorenja Rear Collision- Avoidance Assist sustava možda neće biti prikazane/emitirane.
- Ako je u vozilu ili oko njega visoka razina buke, možda nećete čuti upozorenja Rear Collision- Avoidance Assist sustava.
- Rear Collision- Avoidance Assist sustav neće raditi u svim situacijama i ne može spriječiti sve sudare.



OPREZ

Kočenje od strane sustava možda neće funkcionirati u ovisnosti o statusu rada ESC (Electronic Stability Control).

Sustav će oglasiti samo upozorenje kad:

- Svjetli svjetlo upozorenja ESC sustava
- ESC sustav je već aktivan u nekoj drugoj funkciji



Obavijest

Ako Rear Collision- Avoidance Assist sustav pomaže vozaču kočenjem, vozač mora odmah pritisnuti pedalu kočnice i provjeriti stanje oko sebe.

- Za vrijeme automatskog kočenja ono automatski prestaje ako vozač pritisne pedalu kočnice dovoljnom snagom
- Nakon prebacivanja mjenjača u hod unazad (R) nadzor nad kočnicama će opet raditi za prilaz zdesna i slijeva.

Ograničenja i kvar Rear Collision - Avoidance Assist sustava

Kvar Rear Collision - Avoidance Assist sustava

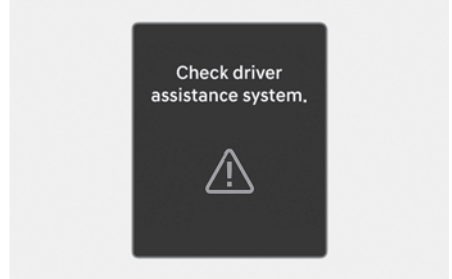

Kad Rear Collision- Avoidance Assist sustav ne radi kako bi trebao, poruka upozorenja '**Check driver assistance system**' će se pojaviti na instrument ploči praćeno glavnim svjetlom upozorenja (⚠) i sustav će se automatski isključiti ili će raditi uz ograničenja. Preporučujemo da sustav pregleda ovlašteni HYUNDAI trgovac.

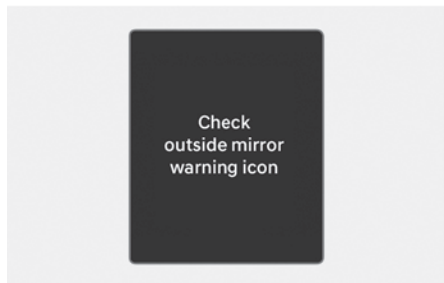

Ako svjetlo upozorenja na vanjskom retrovizoru nije ispravno, poruka upozorenja **'Check side view mirror warning light'** (ili **'Check outside mirror warning icon'**) će se pojaviti na instrument ploči praćeno glavnim svjetlom upozorenja (Δ). Preporučujemo da sustav pregleda ovlaštenu HYUNDAI trgovac.

Rear Collision - Avoidance Assist System disabled (sistem onemogućen)

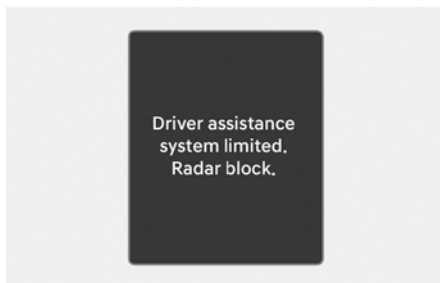

Ova se poruka može pojaviti ako je jedan ili su oba senzora blokirana prljavštinom, snijegom ili nekim drugim stranim predmetom ili su loši vremenski uvjeti, kao iznimno jaka kiša ili snijeg. Također, ako je ugrađen neki stražnji nosač prtljage ili vozilo vuče prikolicu to može onemogućiti stražnje senzore u radu i privremeno isključiti Rear Collision- Avoidance Assist sustav.

Ako se to dogodi, na LCD zaslonu će se prikazati **'Driver assistance system limited. Radar blocked.'** poruka. Nakon što se strana tvar ukloni, ili prikolica otkvači, sustav će raditi normalno nakon restarta motora.

Ako sustav ne radi normalno nakon skidanja tvari ili u gore navedenoj situaciji, preporučujemo da sustav provjeri ovlaštenu HYUNDAI trgovac.



UPOZORENJE

- Čak i ako na LCD zaslonu nema nikakve poruke, Rear Cross-Traffic Safety sustav možda neće raditi ispravno.
- Rear Cross-Traffic Safety sustav možda neće raditi ispravno u području u kojem nema baš ničega oko vozila nakon pokretanja motora (npr. velika čistina) ili ako je senzor blokiran nekom stranom stvari u trenutku pokretanja motora.



OPREZ

Isključite Rear Collision - Avoidance Assist sustav prije ugradnje nosača tereta ili vuče prikolice. Ako želite koristiti Rear Collision - Avoidance Assist sustav otkvačite prikolicu/uklonite nosač s vozila.

Ograničenja Rear Collision - Avoidance Assist sustava

Vozač mora biti oprezan u sljedećim situacijama, jer Rear Collision - Avoidance Assist sustav možda neće detektirati druga vozila ili objekte u određenim okolnostima.

- Vozilo kreće iz uske ceste čiji rub je zarastao u travu ili grmlje.
- Vozilo kreće po mokroj cesti.
- Kad drugo vozilo prođe vrlo brzo ili vrlo polako.

Nadzor nad kočnicama možda neće raditi i vozač mora obratiti posebnu pažnju u ovim okolnostima:

- Vozilo je izloženo snažnim vibracijama zbog neravne podloge, zakrpa na cesti i sl.
- Vožnja po skliskoj podlozi prekrivenoj snijegom, lokvama vode, ledom i sl.
- Tlak u gumama je nizak ili je guma oštećena.
- Kočnice su modificirane.
- Daljinska pomoć pri parkiranju je aktivna (ako je u opremi).



Obavijest

Za više detalja o ograničenjima u radu kutnih radara pogledajte odjeljak o Senzorima u ovom poglavlju korisničkog priručnika.



UPOZORENJE

- Vozilo prolazi pokraj vozila ili nekog drugog predmeta

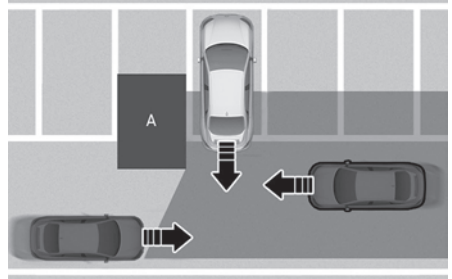

[A] : Struktura

Rear Collision - Avoidance Assist sustav može biti ograničen u svojem učinku kad se pored vozila se nalazi fiksna prepreka poput odbojnika uz cestu, štitnika od buke, središnje ograde, ulaznih ograda i sl. koje blokiraju pogled na vozila koja se približavaju zdesna ili slijeva. Ako se ovo dogodi, sustav možda neće upozoriti vozača i zakočiti u nuždi kad bi trebao.

Uvijek budite oprezni tijekom korištenja sustava i vožnje unazad.

- **Vozilo se nalazi u kompleksnom parkirnom okruženju**

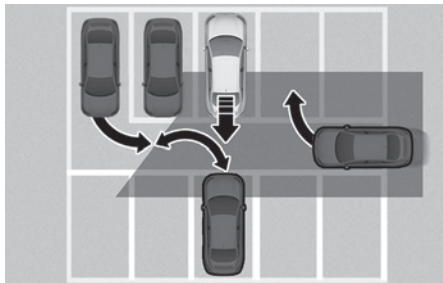

Rear Collision- Avoidance Assist sustav možda neće ispravno raditi kad se vozilo nalazi u kompleksnom parkirnom okruženju.

U nekim slučajevima sustav možda neće moći procijeniti rizik od sudara za vozila koja se parkiraju ili izlaze iz parkinga pored Vas, vozila koje izlaze iz parkinga iza Vas i sl.

U ovim slučajevima upozorenje i kočenje u nuždi možda neće raditi.

- **Vozilo se nalazi u dijagonalnom parkingu**

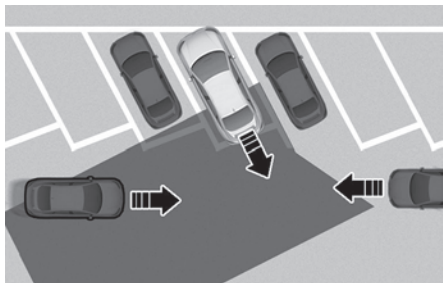

Rear Collision- Avoidance Assist sustav možda neće ispravno raditi kad se vozilo nalazi u dijagonalnom parkingu.

U nekim slučajevima za vrijeme izlaska vozila iz dijagonalnog parkinga sustav možda neće zamijetiti vozilo/a koje se približava(ju) i upozorenje i kočenje u nuždi neće raditi.

Uvijek vodite računa o okruženju i pazite dok ste za upravljačem.

- **Vozilo se nalazi na ili blizu uspona tj. kosine**

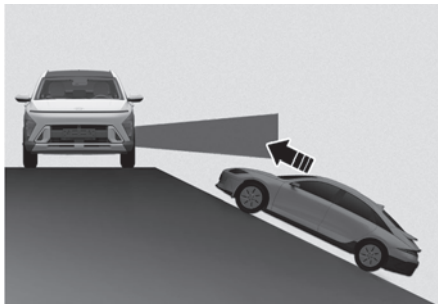

Rear Collision- Avoidance Assist sustav možda neće ispravno raditi kad se vozilo nalazi na ili blizu uspona tj. kosine.

U nekim slučajevima sustav možda neće zamijetiti vozilo koje se približava i upozorenje i kočenje u nuždi neće raditi.

Uvijek vodite računa o okruženju i pazite dok ste za upravljačem.

- Vozilo ulazi u parking pokraj nečega

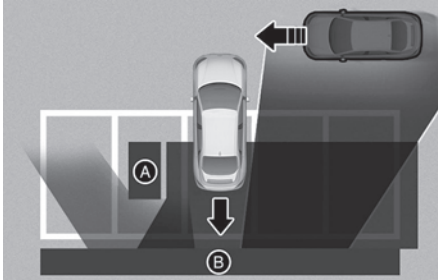

[A] : Struktura, [B] : Zid

Rear Collision- Avoidance Assist sustav možda neće ispravno raditi kad vozilo ulazi u parking mjesto koje se nalazi pored nečega velikog iza vozila (zid, kolica za otpad, kontejner i sl).

U nekim slučajevima sustav, za vrijeme ulaska u parking, možda neće zamijetiti vozilo koje se približava i upozorenje i kočenje u nuždi neće raditi.

Uvijek vodite računa o okruženju i pazite dok ste za upravljačem.

- Vozilo ulazi u parking unatrag

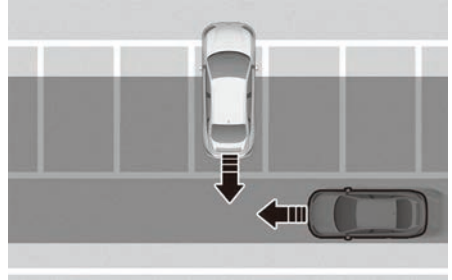

Ako za vrijeme ulaženja u parking unazad senzori vozila zamijete vozilo u području parkinga, Rear Collision-Avoidance Assist sustav može nepotrebno upozoriti vozača i zakočiti bez potrebe. Uvijek vodite računa o okruženju i pazite dok ste za upravljačem.

UPOZORENJE

- Ako vučete prikolicu ili drugo vozilo, preporučujemo da se isključi Rear Collision- Avoidance Assist sustav zbog sigurnosnih razloga.
- Rear Collision- Avoidance Assist sustav možda neće normalno raditi pod utjecajem snažnih elektromagnetskih valova.
- Rear Collision- Avoidance Assist sustav možda neće normalno raditi u prvih 15 sekundi nakon pokretanja vozila ili nakon inicijalizacije kutnih radara.

POMOĆ PRI PARKIRANJU NAPRIJED/UNAZAD (FORWARD/REVERSE PARKING DISTANCE WARNING, PDW) (AKO JE U OPREMI)

Pomoć pri parkiranju naprijed/unazad (PDW) će upozoriti vozača ako se prepreka nalazi ispred/iza vozila unutar određenog raspona kad se vozilo polako kreće naprijed ili unazad.

Senzor



[A] : Prednji ultrazvučni senzori

[B] : Stražnji ultrazvučni senzori

Ilustracija prikazuje smještaj i broj prednjih i stražnjih ultrazvučnih senzora.

Postavke Forward/Reverse Parking Distance Warning, PDW sustava

Warning methods

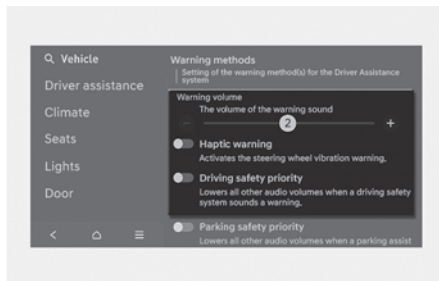

- Odaberite **'Settings > Vehicle > Driver assistance > Warning methods > Warning volume'** iz menija postavki infotainment sustava kako biste promijenili Warning Volume (glasnoću upozorenja) za sustav pomoći pri parkiranju unazad (PDW).

No, čak i ako se odabere postavka 'Off' ('0'), glasnoća upozorenja PDW sustava neće se isključiti, nego će biti tiha '1' ('Low').

i Obavijest

- Ako promijenite glasnoću upozorenja, upozorenja ostalih sustava mogu se također promijeniti.
- Kad se vozilo iznova pokrene, postavke alarma (osjetljivost i glasnoća) ostaju kako su posljednji put podešene.
- Moguće je da, u ovisnosti o opremi vozila, menu postavki (Settings) ne postoji.
- Infotainment sustav se može promijeniti nakon ažuriranja softvera. Za više informacija pogledajte priručnik o infotainment sustavu.

Automatski rad Parking Distance Warning sustava

Za korištenje **Parking Distance Warning** Auto On funkcije, odaberite '**Settings > Vehicle > Driver assistance > Parking safety > Auto PDW (Parking Distance Warning)**' u korisničkim postavkama ili infotainment sustavu.

i Obavijest

Kad je uključen automatski rad Parking Distance Warning sustava, indikator (P_W) Parking Safety prekidača je uključen.

Rad Parking Distance Warning sustava

Parking Safety prekidač

■ Tip A

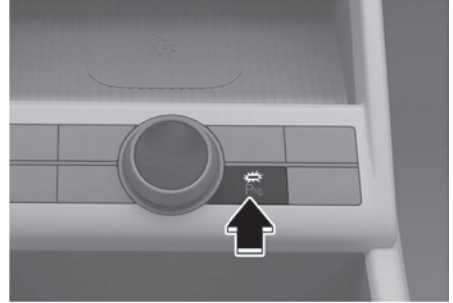

■ Tip B



Pritisnite Parking Safety prekidač (P_W) kako biste uključili sustav pomoći pri parkiranju naprijed/unazad (PDW). Ponovnim pritiskom na isti prekidač isključujete sustav.

- Ako je indikator sustava pomoći pri parkiranju naprijed/unazad (PDW) isključen (indikator prekidača svijetli) i prebacite mjenjač u hod unazad (položaj R), sustav se automatski uključuje.

Sustav pomoći pri parkiranju naprijed

Sustav pomoći pri parkiranju naprijed će raditi kad je jedan od ovih preduvjeta ispunjen.

- Stupanj prijenosa je prebačen iz R (hod unazad) u D (Drive), a sustav pomoći pri parkiranju unazad je uključen.
- Mjenjač je položaju D (Drive), indikator Parking Safety prekidača je uključen.
- Parking Distance Warning Auto On funkcija je odabrana u korisničkim postavkama Setup **‘(Settings) > Vehicle > Driver assistance > Parking safety > Parking Distance Warning Auto On’** i mjenjač je u položaju D (Drive)
- Ako prebacite mjenjač u hod unazad (položaj R), samo prednji sustav se automatski uključuje.

i Obavijest

- Pomoć pri parkiranju naprijed detektira ako je brzina kretanja niža od 10 km/h.
- Ako je odabrana Parking Distance Warning Auto On funkcija, a brzina vozila je viša od 30 km/h, indikator Parking Safety prekidača će se isključiti. Čak i ako usporite ispod 10 km/h, sustav se neće uključiti.

(Samo ako funkcija nije odabrana u korisničkim postavkama Setup **‘(Settings) > Vehicle > Driver assistance > Parking safety > Auto PDW (Parking Distance Warning)’**).

Udaljenost od objekta	Indikator upozorenja Vožnja unaprijed		Zvuk upozorenja
	Cluster	Infotainment	
60 - 100 cm			Isprekidan
30 - 60 cm			Učestalliji
unutar 30 cm			Neprekidan

- Odgovarajući indikator će zasvijetliti svaki put kad senzor uoči osobu, životinju ili objekt u svom radnom rasponu. Također, oglasit će se zvučno upozorenje.
- Ako se istovremeno otkrije više od dva predmeta, prvo će prepoznati onaj najbliži.
- Oblik indikatora na ilustraciji može se razlikovati od onog na stvarnom vozilu.

Pomoć pri parkiranju unazad

- Pomoć pri parkiranju će raditi kad je odabran hod nazad (položaj R).

i Obavijest

- Pomoć pri parkiranju unazad detektira ako je brzina kretanja unazad niža od 10 km/h.

Udaljenost od objekta	Indikator upozorenja Vožnja unazad		Zvuk upozorenja
	Cluster	Infotainment	
60 - 100 cm			Isprekidan
30 - 60 cm			Učestalliji
unutar 30 cm			Neprekidan

- Odgovarajući indikator će zasvijetliti svaki put kad senzor uoči osobu, životinju ili objekt u svom radnom rasponu. Također, oglasit će se zvučno upozorenje.
- Ako se istovremeno otkrije više od dva predmeta, prvo će prepoznati onaj najbliži.
- Oblik indikatora na ilustraciji može se razlikovati od onog na stvarnom vozilu.

Neispravnosti i pretpostavke za rad Park Distance Warning sustava

Nakon pokretanja motora, 'bip' će se oglasiti kad je ručica mjenjača prebačena u R (hod unazad) kao potvrda ispravnosti sustava.

No, ako se dogodi neka od ovih situacija, prvo provjerite je li ultrazvučni senzor oštećen ili blokiran stranom tvari. Ako i dalje ne radi kako bi trebao, preporučujemo da sustav provjeri ovlašteni HYUNDAI trgovac.

- Nema zvučnog upozorenja.
- Zvuk upozorenja je isprekidan.
- Pojavljuje se poruka upozorenja **'Check driver assistance system'** na instrument ploči.

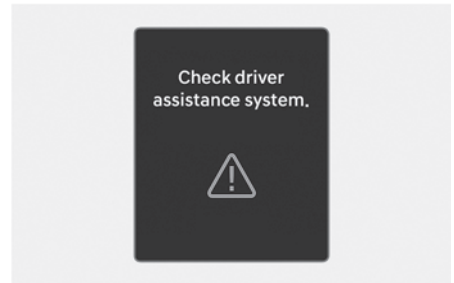

Park Distance Warning sustav onemogućen

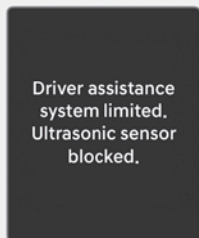

Ako se to dogodi, na zaslonu će se prikazati poruka **'Driver assistance system limited. Ultrasonic sensor blocked'**. Parking Distance Warning sustav će ispravno raditi kad se sa senzora uklone snijeg, kiša ili druge strane tvari.

Ako Parking Distance Warning sustav ne proradi kako bi trebao nakon što se sa stražnjeg odbojnika uklone sve strane tvari (snijeg, kiša ili druge strane tvari), preporučujemo da sustav provjeri ovlaštenu HYUNDAI trgovac.

Obavijest



Kad je Parking Distance Warning sustav aktivan, ako ne radi normalno, ili je senzor blokiran, upalit će se glavno svjetlo upozorenja u smjeru senzora koji je u pitanju. Upozorenje se može provjeriti u Utility view modu instrument ploče.

Ograničenja Forward/Reverse Park Distance Warning sustava

- Forward/Reverse Parking Distance Warning sustav možda neće raditi kako bi trebao u ovim slučajevima:
 - Vlaga je smrznuta za senzor.
 - Senzor je prekriven stranom stvari poput snijega ili vode (Sustav će normalno raditi kad se senzor očisti).
 - Vrijeme je iznimno hladno ili vruće.
 - Senzor je rastavljen.
 - Na površinu senzora je djelovano jakom silom ili je senzor pretrpio udarac.
 - Površina senzora je zagrebana oštirim predmetom.
 - Senzor ili površina oko njega je pretrpjela pranje visokotlačnim peraćem iz neposredne blizine.
- Forward/Reverse Parking Distance Warning sustav se može pokvariti u ovim slučajevima:
 - Iznimno jaka kiša ili vodena magla su prisutni.
 - Voda teče površinom senzora.
 - Pod utjecajem je senzora s dugog vozila.
 - Senzor je prekriven snijegom.
 - Vozite po neravnoj cesti, šljunčanom putu ili kroz grmlje i šikaru.
 - Predmeti koji ispuštaju ultrazvučne valove su blizu senzora.
 - Ugradnja nosača za tablice na mjesto drugačije od onog koji je predvidjela tvornica.
 - Visina ugradnje odbojnika ili ultrazvučnih senzora je modificirana.
 - Ugradnja dodatne opreme oko ultrazvučnih senzora.

- Ove predmete sustav možda neće detektirati:
 - Oštre ili tanke predmete poput užadi, lanaca ili tankih stupića.
 - Objekte od materijala koji upijaju energiju, kao što su tkanine, spužvasti materijali ili snijeg.
 - Objekti manji od 100 cm duljine i uži od 14 cm u promjeru.
 - Pješaci, životinje ili predmeti koji su vrlo blizu senzora.



UPOZORENJE

- Parking Distance Warning sustav pomoći pri parkiranju treba samo smatrati dodatnom funkcijom. Vozač mora provjeriti područje ispred i iza vozila.
- Jamstvo vozila ne pokriva bilo kakva eventualna oštećenja koja su posljedica korištenja ili neispravnosti Parking Distance Warning sustava.
- Na funkcionalnost sustava pomoći pri parkiranju mogu utjecati brojni faktori i uvjeti okoline, tako da je odgovornost uvijek vozačeva. Neki od predmeta zbog svojeg oblika ili materijala od kojeg su izrađeni možda neće biti vidljivi sustavu.
- Indikatori Parking Distance Warning sustava mogu se prikazati drugačije od stvarne lokacije ako je predmet između senzora.
- Indikator Parking Distance Warning sustava možda se neće prikazivati sekvencijalno u ovisnosti od brzine vozila i oblika predmeta.
- Ako sustav Parking Distance Warning (PDW) treba popravak, preporučujemo da se obratite ovlaštenom HYUNDAI trgovcu.

POMOĆ PRI PARKIRANJU NAPRIJED/POSTRANIČNO/ UNAZAD (FORWARD/ SIDE/REVERSE PARKING DISTANCE WARNING, PDW) (AKO JE U OPREMI)

Pomoć pri parkiranju naprijed/postranično/unazad (PDW) će upozoriti vozača ako se prepreka nalazi unutar određenog raspona od vozila kad se vozilo polako kreće naprijed ili unazad.

Senzor

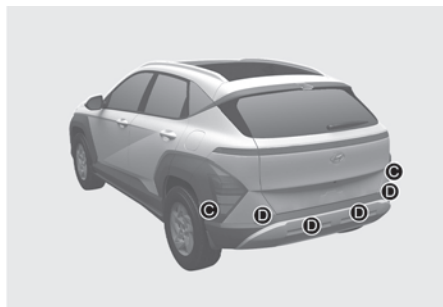

- [A] : Prednji ultrazvučni senzori
- [B] : Prednji postranični ultrazvučni senzori
- [C] : Stražnji postranični ultrazvučni senzori
- [D] : Stražnji ultrazvučni senzori

Ilustracija prikazuje smještaj i broj prednjih i stražnjih ultrazvučnih senzora.

Postavke Parking Distance Warning, PDW sustava

Warning methods

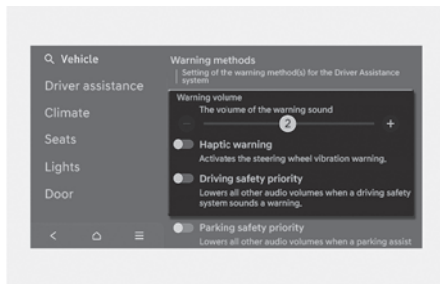

- Odaberite '**Settings > Vehicle > Driver assistance > Warning methods > Warning volume**' iz menija postavki ili infotainment sustava kako biste promijenili Warning Volume (glasnoću upozorenja) za sustav pomoći pri parkiranju unazad (PDW).

No, čak i ako se odabere postavka 'Off' ('0'), glasnoća upozorenja PDW sustava neće se isključiti, nego će biti tiha '1' ('Low').

i Obavijest

- Ako promijenite glasnoću upozorenja, upozorenja ostalih sustava mogu se također promijeniti.
- Kad se vozilo iznova pokrene, postavke alarma (osjetljivost i glasnoća) ostaju kako su posljednji put podešene.
- Moguće je da, u ovisnosti o opremi vozila, menu postavki (Settings) ne postoji.
- Infotainment sustav se može promijeniti nakon ažuriranja softvera. Za više informacija pogledajte priručnik o infotainment sustavu.

Automatski rad Parking Distance Warning sustava

Za korištenje Parking Distance Warning Auto On funkcije, odaberite **'Settings > Vehicle > Driver assistance > Parking safety > Auto PDW (Parking Distance Warning)'** u korisničkim postavkama ili infotainment sustavu.

i Obavijest

Kad je uključen automatski rad Parking Distance Warning sustava, indikator (P_W) Parking Safety prekidača je uključen.

Rad Parking Distance Warning sustava

Parking Safety prekidač

■ Tip A

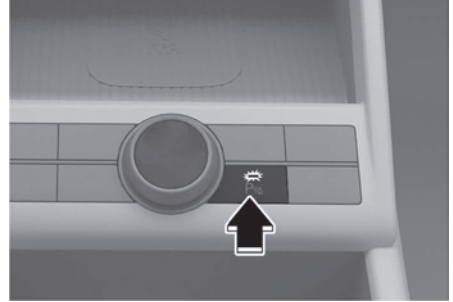

■ Tip B



Pritisnite Parking Safety prekidač (P_W) kako biste uključili sustav pomoći pri parkiranju naprijed/unazad (PDW). Ponovnim pritiskom na isti prekidač isključujete sustav.

- Ako je indikator sustava pomoći pri parkiranju (PDW) isključen (indikator prekidača svijetli) i prebacite mjenjač u hod unazad (položaj R), sustav se automatski uključuje.

Sustav pomoći pri parkiranju naprijed

Sustav pomoći pri parkiranju naprijed će raditi kad je jedan od ovih preduvjeta ispunjen.

- Stupanj prijenosa je prebačen iz R (hod unazad) u D (Drive), a sustav pomoći pri parkiranju unazad je uključen.
- Mjenjač je položaju D (Drive), indikator Parking Safety (P) prekidača je uključen.
- Parking Distance Warning Auto On funkcija je odabrana u korisničkim postavkama **Setup (Settings) > Vehicle > Driver assistance > Parking safety > Parking Distance Warning Auto On** i mjenjač je u položaju D (Drive)

i Obavijest

- Pomoć pri parkiranju naprijed detektira ako je brzina kretanja niža od 10 km/h.
- Ako je odabrana Parking Distance Warning Auto On funkcija, a brzina vozila je viša od 30 km/h, indikator Parking Safety prekidača će se isključiti. Čak i ako usporite ispod 10 km/h, sustav se neće uključiti.

(Samo ako funkcija nije odabrana u korisničkim postavkama **Setup (Settings) > Vehicle > Driver assistance > Parking safety > Parking Distance Warning Auto On**)

Udaljenost od objekta	Indikator upozorenja Vožnja unaprijed		Zvuk upozorenja
	Cluster	Infotainment	
60 - 100 cm			Isprekidan
30 - 60 cm			Učestallji
unutar 30 cm			Neprekidan

- Odgovarajući indikator će zasvijetliti svaki put kad senzor uoči osobu, životinju ili objekt u svom radnom rasponu. Također, oglasit će se zvučno upozorenje.
- Ako se istovremeno otkrije više od dva predmeta, prvo će prepoznati onaj najbliži.
- Oblik indikatora na ilustraciji može se razlikovati od onog na stvarnom vozilu.

Sustav pomoći pri parkiranju postranično

Sustav pomoći pri parkiranju postranično će raditi kad je jedan od ovih preduvjeta ispunjen.

- Ako prebacite mjenjač u hod unazad (položaj R).
- Stupanj prijenosa je prebačen iz R (hod unazad) u D (Drive), a sustav pomoći pri parkiranju je isključen.
- Mjenjač je položaju D (Drive), indikator Parking Safety prekidača (P_{SA}) je uključen.

(Samo ako funkcija nije odabrana u korisničkim postavkama **Setup (Settings) > Vehicle > Driver assistance > Parking safety > Parking Distance Warning Auto On'**)

i Obavijest

- Pomoć pri parkiranju postranično detektira ako je brzina kretanja niža od 10 km/h.
- Pomoć pri parkiranju postranično radi samo kad je aktiviran prednji ili stražnji PDW sustav.
- Odgovarajući indikator će zasvijetliti svaki put kad senzor uoči osobu, životinju ili objekt u svom radnom rasponu. Također, oglasit će se zvučno upozorenje.
- Ako se prepozna prepreka unutar 30 cm od putanje vozila, oglasit će se zvučno upozorenje.
- Ako se prepozna prepreka na putanji vozila, prikazat će se indikator upozorenja.
- Oblik indikatora na ilustraciji može se razlikovati od onog na stvarnom vozilu.

Udaljenost od objekta	Indikator upozorenja Vožnja unaprijed		Zvuk upozorenja
	Cluster	Infotainment	
60 - 100 cm			Isprekidan
30 - 60 cm			Učestallji
unutar 30 cm			Neprekidan

Pomoć pri parkiranju unazad

- Pomoć pri parkiranju će raditi kad je odabran hod nazad (položaj R).

i Obavijest

Pomoć pri parkiranju unazad detektira ako je brzina kretanja unazad niža od 10 km/h.

Udaljenost od objekta	Indikator upozorenja Vožnja unazad		Zvuk upozorenja
	Cluster	Infotainment	
60 - 100 cm			Isprekidan
30 - 60 cm			Učestali
unutar 30 cm			Neprekidan

- Odgovarajući indikator će zasvijetliti svaki put kad senzor uoči osobu, životinju ili objekt u svom radnom rasponu. Također, oglasit će se zvučno upozorenje.
- Ako se istovremeno otkrije više od dva predmeta, prvo će prepoznati onaj najbliži.
- Oblik indikatora na ilustraciji može se razlikovati od onog na stvarnom vozilu.

Neispravnosti i pretpostavke za rad Park Distance Warning sustava

Nakon pokretanja motora, 'bip' će se oglasiti kad je ručica mjenjača prebačena u R (hod unazad) kao potvrda ispravnosti sustava.

No, ako se dogodi neka od ovih situacija, prvo provjerite je li ultrazvučni senzor oštećen ili blokiran stranom stvari. Ako i dalje ne radi kako bi trebao, preporučujemo da sustav provjeri ovlašteni HYUNDAI trgovac.

- Nema zvučnog upozorenja.
- Zvuk upozorenja je isprekidan.
- Pojavljuje se poruka upozorenja 'Check driver assistance system' na instrument ploči.

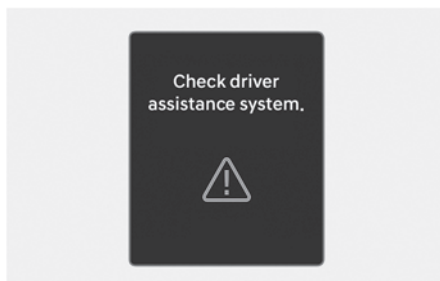

Park Distance Warning sustav onemogućen

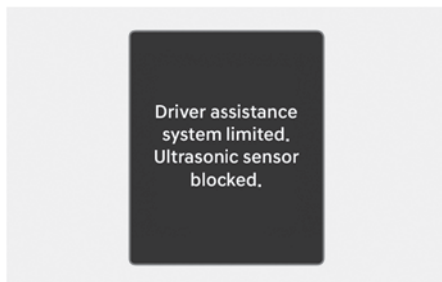

Ako se to dogodi, na zaslону će se prikazati poruka **'Driver assistance system limited. Ultrasonic sensor blocked'**. Parking Distance Warning sustav će ispravno raditi kad se sa senzora uklone snijeg, kiša ili druge strane tvari.

Ako Parking Distance Warning sustav ne proradi kako bi trebao nakon što se sa stražnjeg odbojnika uklone sve strane tvari (snijeg, kiša ili druge strane tvari), preporučujemo da sustav provjeri ovlaštenu HYUNDAI trgovac.

Obavijest



Kad je Parking Distance Warning sustav aktivan, ako ne radi normalno, ili je senzor blokiran, upalit će se glavno svjetlo upozorenja (Δ) u smjeru senzora koji je u pitanju. Upozorenje se može provjeriti u Utility view modu instrument ploče.

Ograničenja Forward/Reverse Park Distance Warning sustava

- Forward/Reverse Parking Distance Warning sustav možda neće raditi kako bi trebao u ovim slučajevima:
 - Vlada je smrznuta za senzor.
 - Senzor je prekriven stranom stvari poput snijega ili vode (Sustav će normalno raditi kad se senzor očisti).
 - Vrijeme je iznimno hladno ili vruće.
 - Senzor je rastavljen.
 - Na površinu senzora je djelovano jakim silom ili je senzor pretrpio udarac.
 - Površina senzora je zagrebana oštrom predmetom.
 - Senzor ili površina oko njega je pretrpjela pranje visokotlačnim peraćem iz neposredne blizine.
- Forward/Reverse Parking Distance Warning sustav se može pokvariti u ovim slučajevima:
 - Iznimno jaka kiša ili vodena magla su prisutni.
 - Voda teče površinom senzora.
 - Pod utjecajem je senzora s dugog vozila.
 - Senzor je prekriven snijegom.
 - Vozite po neravnoj cesti, šljunčanom putu ili kroz grmlje i šikaru.
 - Predmeti koji ispuštaju ultrazvučne valove su blizu senzora.
 - Ugradnja nosača za tablice na mjesto drugačije od onog koji je predviđena tvornica.
 - Visina ugradnje odbojnika ili ultrazvučnih senzora je modificirana.
 - Ugradnja dodatne opreme oko ultrazvučnih senzora.

- Ove predmete sustav možda neće detektirati:
 - Oštre ili tanke predmete poput užadi, lanaca ili tankih stupića.
 - Objekte od materijala koji upijaju energiju, kao što su tkanine, spužvasti materijali ili snijeg.
 - Objekti manji od 100 cm duljine i uži od 14 cm u promjeru.
 - Pješaci, životinje ili predmeti koji su vrlo blizu senzora.
 - Objekt postrance u prostoru između prednjeg i stražnjeg ultrazvučnog senzora ili predmet koji se približava u tom prostoru.



UPOZORENJE

- Parking Distance Warning sustav pomoći pri parkiranju treba samo smatrati dodatnom funkcijom. Vozač mora provjeriti područje ispred i iza vozila.
- Jamstvo vozila ne pokriva bilo kakva eventualna oštećenja koja su posljedica korištenja ili neispravnosti Parking Distance Warning sustava.
- Na funkcionalnost sustava pomoći pri parkiranju mogu utjecati brojni faktori i uvjeti okoline, tako da je odgovornost uvijek vozačeva. Neki od predmeta zbog svojeg oblika ili materijala od kojeg su izrađeni možda neće biti vidljivi sustavu.
- Indikatori Parking Distance Warning sustava mogu se prikazati drugačije od stvarne lokacije ako je predmet između senzora.
- Indikator Parking Distance Warning sustava možda se neće prikazivati sekvencijalno u ovisnosti od brzine vozila i oblika predmeta.
- Ako sustav Parking Distance Warning (PDW) treba popravak, preporučujemo da se obratite ovlaštenom HYUNDAI trgovcu.

POMOĆ ZA IZBJEGAVANJE SUDARA PRI PARKIRANJU UNAZAD (REVERSE PARKING COLLISION-AVOIDANCE ASSIST (PCA) (AKO JE U OPREMI))

Pomoć za izbjegavanje sudara pri parkiranju unazad (PCA) će upozoriti vozača ili zakočiti kako bi se smanjila mogućnost naleta na pješaka ili prepreku koja se nalazi iza vozila unutar određenog raspona kad se vozilo polako kreće unazad.

Senzor

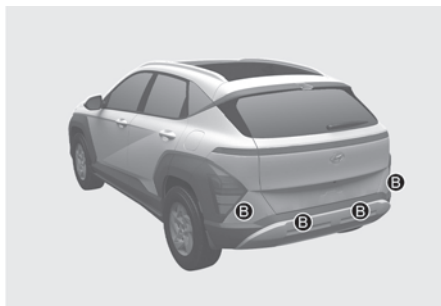
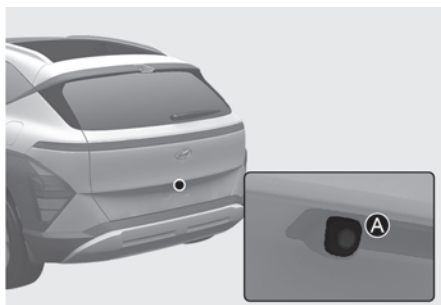

[1] : Stražnja kamera

[2] : Stražnji ultrazvučni senzori

Ilustracija prikazuje smještaj kamere i broj i smještaj stražnjih ultrazvučnih senzora.

Postavke Reverse Parking Collision-Avoidance Assist sustava

Parking Safety (sigurnost pri parkiranju)

S uključenim motorom odaberite **'Setup (Settings) > Vehicle > Driver Assistance > Parking Safety'** u meniju korisničkih postavki kako biste uključili ili isključili sustav.

- Ako odaberete **'Rear Safety'**, sustav upozorava porukama, zvučnim alarmima na mogućnost sudara u ovisnosti o riziku. Također, on uključuje i kočnice u skladu s procjenom rizika od sudara ili naleta na pješaka.

i Obavijest

Kad se vozilo iznova pokrene, postavke 'Rear Safety' sustava ostaju kako su posljednji put podešene.

Warning methods (načini upozorenja)

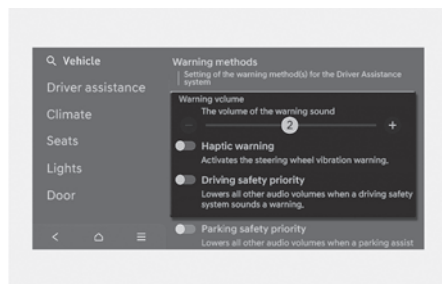

Kad je motor uključen, vozač može podešiti načine upozorenja.

- Glasnoća alarma sustava: **'Settings > Vehicle > Driver assistance > Warning methods > Warning volume'**

No, čak i ako se odabere '0' (isključeno), sustav se neće posve utišati, nego će biti vrlo tih (tj. '1').

- Upozorenje podrhtavanjem: s uključenim vozilom odaberite **'Settings > Vehicle > Driver assistance > Warning methods > Haptic warning'** u postavkama kako biste uključili ili isključili

upozorenje podrhtavanjem upravljača (ako je u opremi).

i Obavijest

- Ako promijenite glasnoću ili upozorenje podrhtavanjem, upozorenja ostalih sustava mogu se također promijeniti.
- Kad se vozilo iznova pokrene, postavke alarma (osjetljivost i glasnoća) ostaju kako su posljednji put podešene.
- Moguće je da, u ovisnosti o opremi vozila, menu postavki (Settings) ne postoji.
- Ako se Haptic Warning (upozorenje podrhtavanjem upravljača) isključi dok je Warning volume (glasnoća upozorenja) u položaju '0' (isključeno), Warning volume će aktivirati na razini '2' (srednje).
- Ako se Warning volume (glasnoća upozorenja) isključi (položaj '0'), Haptic Warning (upozorenje podrhtavanjem upravljača) će se uključiti.
- U ovisnosti o regiji i ažuriranju infotainment sustava, meni postavki može biti prikazan kao 'Warning Sound and Haptic' ili 'Warning Methods'.

Parking Safety

S uključenim vozilom odaberite **Settings > Vehicle > Driver assistance > Parking safety** kako biste uključili ili isključili sustav.

- Ako je odabrano '**Backward safety**', Parking Collision-Avoidance Assist upozorava vozača i koči kad prijete nalet na pješaka ili neku prepreku iza vozila.

Rad Reverse Parking Collision-Avoidance Assist sustava

Uključivanje/isključivanje Reverse Parking Collision-Avoidance Assist sustava

■ Tip A

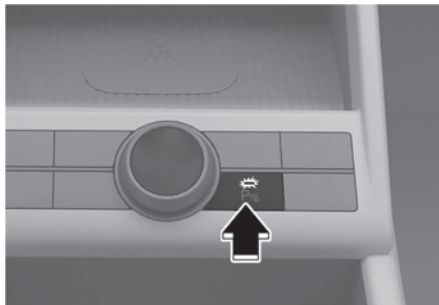

■ Tip B



Pritisnite i držite Parking Safety (PS) prekidač dulje od dvije sekunde 'Rear Active Assist' ili za uključivanje/isključivanje Reverse Parking Collision-Avoidance Assist sustava.

Uvjeti za rad

Ako Reverse Parking Collision-Avoidance Assist sustav uoči opasnost od sudara straga s pješakom ili predmetom, Reverse Parking Collision-Avoidance Assist sustav će upozoriti vozača zvučnim upozorenjem i porukom na zaslonu instrument ploče. Ako je SVM sustav nadzora oko vozila aktivan, upozorenje će se prikazati na zaslonu infotainment sustava.

Ako sudar tek što se nije dogodio, Reverse Parking Collision-Avoidance Assist sustav samostalno koči.

U postavkama odaberite **'Parking safety > Backward safety'**.

Reverse Parking Collision-Avoidance Assist sustav pomoći za izbjegavanje sudara pri parkiranju unazad će biti spreman za rad kad se ispune ovi preduvjeti:

- Prtljažnik je zatvoren i vrata su zatvorena.
- EPB parkirna kočnica nije aktivirana.
- Prikolica nije spojena na vozilo.
- Ručica mjenjača je u položaju R (hod unazad).
- Brzina kretanja vozila je manja od 10 km/h (za opažanje pješaka).
- Brzina kretanja vozila je manja od 4 km/h (za opažanje predmeta).
- Ključni dijelovi sustava poput kamere i ultrazvučnih senzora rade normalno

Kad se sustav pomoći za izbjegavanje sudara Reverse Parking Collision-Avoidance Assist aktivira, linija se prikazuje iz slike vozila na instrument ploči.

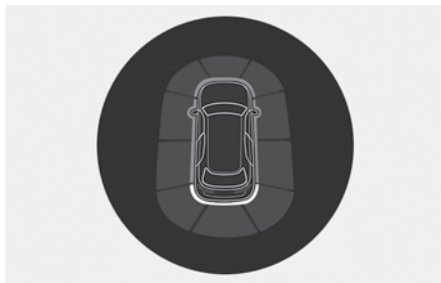

i Obavijest

Sustav pomoći za izbjegavanje sudara pri parkiranju unazad (PCA) radi samo kad je ručica mjenjača u položaju R (hod unazad). Kako biste iznova pokrenuli sustav pomoći za izbjegavanje sudara pri parkiranju unazad (PCA), prebacite ručicu mjenjača iz bilo kojeg položaja u položaj R (hod unazad).

Aktivna pomoć

Ako je sudara Reverse Parking Collision-Avoidance Assist sustav zaključio da je opasnost od naleta na pješaka ili prepreku neizbježna, sustav će zakočiti vozilo. Vozač mora paziti, jer nadzor od strane sustava nad kočnicama prestaje nakon 5 minuta. Vozač mora odmah pritisnuti pedalu kočnice i provjeriti okruženje.

Nadzor nad kočnicama prestaje kad:

- Ručica mjenjača je prebačena u položaj P (Park) ili D (Drive).
- Vozač dovoljno snagom pritisne pedalu kočnice.

i Obavijest

Ako je Parking Collision-Avoidance Assist sustav aktivirao kočnice za vrijeme vožnje unazad, a vozač ne poduzme ništa, kočnice će biti aktivnima 5 minuta i potom sustav uključuje EPB parkirnu kočnicu.

Neispravnost i ograničenja Parking Collision-Avoidance Assist sustava

Kvar Parking Collision-Avoidance Assist sustava

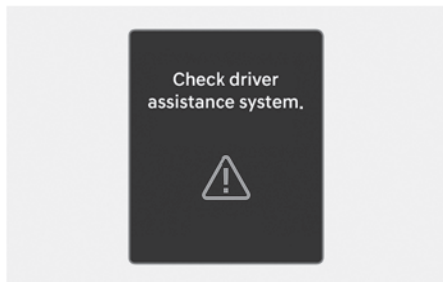

Ako sustav pomoći za izbjegavanje sudara pri parkiranju unazad (PCA) ili drugi povezani sustavi ne rade kako bi trebali, poruka **'Check driver assistance system'** će se pojaviti na zaslonu instrument ploče i sustav će se automatski ugasiti. Preporučujemo da sustav pregleda ovlašteni HYUNDAI trgovac.

Reverse Parking Collision-Avoidance Assist system disabled (sistem onemogućen)

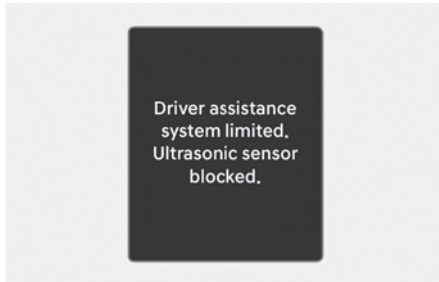
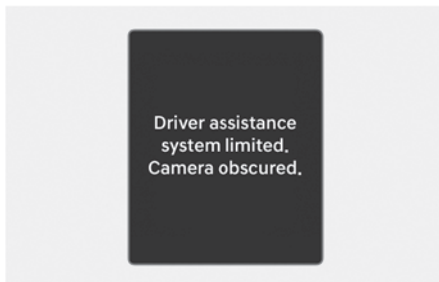

'Driver assistance system limited. Camera obscured.' ili **'Driver assistance system limited. Ultrasonic sensor blocked.'** poruke su koje ukazuju na problem sa sensorima. Stražnja se kamera koristi kao senzor za otkrivanje pješaka.

- Ako je leća kamere blokirana prljavštinom, snijegom ili nekim drugim stranim predmetom ili su loši vremenski uvjeti, kao iznimno jaka kiša ili snijeg, to može loše utjecati na rad sustava koji neće raditi kako je zamišljeno. Leća kamere uvijek treba biti čista.
- Stražnji se ultrazvučni senzori smješteni u stražnji odbojnik koriste za otkrivanje prepreka koje su iza vozila. Ako su senzori blokirani prljavštinom, snijegom ili nekim drugim stranim predmetom ili su loši vremenski uvjeti, kao iznimno jaka kiša ili snijeg, to može loše utjecati na rad Reverse Parking Collision-Avoidance Assist sustava pomoći za izbjegavanje sudara koji neće raditi kako je zamišljeno ili će se ugasiti. Stražnji odbojnik uvijek treba biti čist.

Ograničenja Reverse Parking Collision-Avoidance Assist sustava

Sustav pomoći za izbjegavanje sudara pri parkiranju unazad (Reverse Parking Collision-Avoidance Assist, PCA) možda neće zakočiti na vrijeme ili upozoriti

vozača da su iza njega pješaci ili predmeti u ovim okolnostima:

- Problemi s vozilom:
 - Ugrađen je neoriginalna dodatna opreme
 - Vozilo je nestabilno zbog sudara ili drugih razloga
 - Visina ugradnje odbojnika ili ultrazvučnih senzora je modificirana.
 - Senzor, kamera ili površina oko njega je pretrpjela oštećenja
 - Senzor ili kamera je prekrivena stranom stvari poput snijega, blata ili vode i sl.
 - Iznimno jaka kiša ili vodena magla su prisutni; općenito su loši vremenski uvjeti
- Problemi s okruženjem:
 - Stražnja kamera je izložena jako izvoru svjetla ili lošim vremenskim uvjetima poput jake kiše, snijega, magle i sl.
 - Okruženje je jako tamno ili jako svjetlo
 - Vanjska je temperatura vrlo visoka ili vrlo niska
 - Vjetar je ili jak (brži od 20 km/h) ili puše okomito na stražnji odbojnik
 - Predmeti koji proizvode iznimnu buku poput trube kamiona, glasnog motocikla, zračnih kočnica kamiona i sl. su u blizini vozila
 - Pod utjecajem je senzora s dugog vozila
 - Postoji razlika u visini odbojnika i nogu pješaka
 - Cesta je skliska ili nagnuta
 - Slika pješaka se ne može razaznati u odnosu na ono što je iza
- Problemi s pješacima ili objektima
 - Pješak se nalazi uz sam rub vozila.
 - Pješak ili ciklist nisu ispravno uočeni, jer se drže nepravilno; primjerice pješak hoda pogrbljeno.
 - Pješak ili ciklist nisu ispravno uočeni jer su odjeveni tako da ili na sebi imaju opremu koja im narušava siluetu.
 - Pješak ili ciklist imaju na sebi odjeću koja ih stapa s okolinom.
 - Pješaka ili ciklist je teško razaznati od pozadine koja je sličnog izgleda.
 - Pješak ili ciklist se miču.
 - Pješak ili ciklist su vrlo blizu stražnjeg kraja vozila.
 - Pješak ili ciklist su ispred zida.
 - Objekt nije smješten centralno iza vozila.
 - Objekt nije paralelan stražnjem kraju vozila.
 - Objekt nije paralelan stražnjem odbojniku.

- Problemi s uvjetima vožnje
 - Vozač je krenuo odmah nakon odabira R (hod unazad) ili D (drive).
 - Vozač ubrzava ili vozi u krug.
 - Vozilo je krenulo odmah nakon startanja vozila.

UPOZORENJE

Vodite računa o ovim sigurnosnim pretpostavkama kod korištenja Sustava pomoći za izbjegavanje sudara pri parkiranju unazad (Reverse Parking Collision-Avoidance Assist, PCA):

- Reverse Parking Collision-Avoidance Assist sustav pomoći pri parkiranju treba samo smatrati dodatnom funkcijom. Vozač mora provjeriti područje ispred i iza vozila i on je jedini odgovoran za sigurnost.
- Jamstvo vozila ne pokriva bilo kakva eventualna oštećenja koja su posljedica korištenja ili neispravnosti Reverse Parking Collision-Avoidance Assist sustava.
- Uvijek pratite situaciju oko vozila i pazite da nema pješaka ili drugih prepreka prije pokretanja vozila.
- Efikasnost Reverse Parking Collision-Avoidance Assist sustava može se mijenjati u određenim slučajevima. Ako je brzina vozila viša od 4 km/h, sustav će pružiti pomoć pri izbjegavanju naleta samo ako detektira pješake. Uvijek pratite situaciju oko vozila.
- Na funkcionalnost sustava pomoći pri parkiranju mogu utjecati brojni faktori i uvjeti okoline, tako da je odgovornost uvijek vozačeva. Neki od predmeta zbog svojeg oblika ili materijala od kojeg su izrađeni možda neće biti vidljivi sustavu.

- Reverse Parking Collision-Avoidance Assist sustav možda neće raditi ispravno ili će se aktivirati bez potrebe u ovisnosti o uvjetima na cesti i okolišu.
- Nemojte se oslanjati isključivo na sustav. To može izazvati oštećenje vozila ili dovesti do ozljeda.

OPREZ

- Za vrijeme aktivacije sustava moguće je naglo kočenje. To može izazvati ozljede putnika ili oštećenje predmeta i vozila. Uvijek budite vezani, a svi predmeti osigurani od pomicanja.
- Ako neki drugi sustav u vozilu upravo prikazuje ili emitira poruku upozorenja (primjerice niste vezani), poruke upozorenja Rear Cross-Traffic Safety sustava možda neće biti prikazane/emitirane.
- Ako je u vozilu ili oko njega visoka razina buke, možda nećete čuti upozorenja Reverse Parking Collision-Avoidance Assist sustava.
- Reverse Parking Collision-Avoidance Assist sustav možda neće raditi kako bi trebao ako je izložen utjecaju snažnih elektromagnetskih valova.
- Sviranje glasne glazbe može nadglasati upozorenja Reverse Parking Collision-Avoidance Assist sustava.
- Isključite Reverse Parking Collision-Avoidance Assist sustav prije ugradnje nosača tereta ili vuče prikolice. U protivnom će on prikolicu ili stražnji nosač detektirati kao prepreku.

- Reverse Parking Collision-Avoidance Assist možda neće ispravno aktivirati kočnice u ovisnosti od rada ESC sustava. Bit će samo upozorenje od strane sustava kad:
 - Indikator upozorenja ESC sustava je uključen
 - ESC sustav je već aktivan zbog drugih razloga



OPREZ

Vodite računa o ovim pretpostavkama kako bi osigurali optimalni učinak ugrađenih senzora:

- Senzor i kamera uvijek moraju biti čisti od prljavština.
- Za pranje nemojte koristiti agresivna alkalna ili kisela sredstva za čišćenje. Koristite blage detergente i obilato ispirite vodom.
- Za pranje vozila koristite samo meke krpe. Također, nemojte mlaz vode pod visokim tlakom usmjeravati izravno u senzor na odbojniku. To može izazvati kvar senzora ili kamere. Obratite pozornost da u kameru ne prodre voda ili vlaga. Kamera uvijek mora biti suha.
- Nemojte ugrađivati nikakve dodatke poput dodatnih nosača registarskih pločica ili naljepnica u područje senzora. Također, nemojte mijenjati odbojnik drugačijim. Sve to može utjecati na efikasnost senzora.
- Nemojte nikad pokušavati rastavljati senzor ili ga udarati iz bilo kojeg razloga.

- Pazite da ne udarite područje senzora. Ako se senzor izbije iz ležišta možda neće raditi ispravno iako na LCD zaslonu neće pokazati nikakvu poruku upozorenja. U ovom slučaju preporučujemo da se obratite za pomoć ovlaštenom HYUNDAI trgovcu.

Obavijest

Reverse Parking Collision-Avoidance Assist sustav može detektirati pješaka ili prepreku kad:

- Pješak stoji iza vozila.
- Veliki je predmet, poput vozila, parkiran u sredini iza Vašeg vozila.

IZJAVE O SUKLADNOSTI

Komponente koje koriste radijske frekvencije udovoljavaju:

Prednji radar

- Europa i ostali teritoriji Europe



Model : MRR -35

Hereby MRR -35 has been so constructed that it can be operated in at least one Member State without infringing applicable requirements of use of radio spectrum. (RED article 10.2)

Hereby, HL Klemove Corp declares that the radio equipment type MRR -35 is in compliance with Directive 2014/53/EU.

The full text of the EU declaration of conformity is available at the following as next page. (Case 1 : Include DoC in manual)

Case 2 : <https://hklkmove.com/solutions.html>

- Za Ujedinjeno Kraljevstvo



<https://hklkmove.com/solutions.html>

Stražnji kutni radar

Komponente koje koriste radijske frekvencije udovoljavaju:

- Europa i ostale CE certificirane zemlje

Declaration of Conformity
Radiocontrolled Vehicle components



Hereby, APTIV, 42367 Wuppertal declares th at this 2H5TR is in compliance with the essen tial requirements and other relevant provisio ns of Directive 2014/53/EU (RED).
The original declaration of conformity can be accessed at the following link : www.aptiv.com/automotive-homologation

frequency band 76-77 GHz
Maximum Output Power 30 dBm (1,0 W)

- Za Japan

This device is granted pursuant to the Japanese Radio Law
under the grant ID n° : 203-JN1244
This device should not be modified (otherwise the granted designation number will become invalid)

本製品は、電波法に基づく特定無線設備の技術基準適合証明などを受けております。認証番号: 203-JN1244
本製品の改造は禁止されています。(適合証明番号などが無効となります。)

- Gana

NCA approved: 7E6-M1-X63-SRD

- Singapur



- UAE

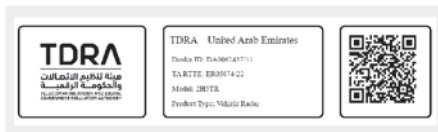

- Maroko



- Zambija



- Paragvaj



- Oman

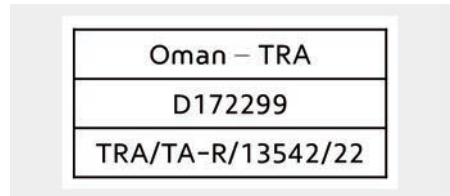

- Južnoafrička republika



- Senegal

AGREE PAR ARTP SENEGAL
Numéro d'agrément : 072229/AG/ER

- Jordan

TRC/31/9883/2022

- Australija



- Ujedinjeno Kraljevstvo

**UK
CA**

Hereby, APTIV, 42367 Wuppertal declares that this 2H5TR is in compliance with the essential requirements and other relevant provisions of Directive Radio Equipment Regulations 2017.

frequency band 76-77 GHz
Maximum Output Power 30 dBm (1,0 W)

- Srbija



- Nigerija

Connection and use of this communications equipment is permitted by the Nigerian Communications Commission

- Malezija



• Brazil



04905-22-10187

Este equipamento opera em caráter secundário, isto é, não tem direito à proteção contra interferência prejudicial, mesmo de estações do mesmo tipo, e não pode causar interferência a sistemas operando em caráter primário.

• Filipini



NTC

Type Approved
No. ESD-RCE-2229725

• Tajland



CLASS A

NBTC ID. 57009-22-15-1593

- 1) เครื่องโทรคมนาคมและอุปกรณ์นี้ มีความสอดคล้องตามมาตรฐานหรือข้อกำหนดของ กสทศ.
- 2) เครื่องวิทยุคมนาคมนี้ มีระดับการแผ่คลื่นแม่เหล็กไฟฟ้าสอดคล้องตามมาตรฐานความปลอดภัยต่อสุขภาพของมนุษย์จากการใช้เครื่องวิทยุคมนาคมที่คณะกรรมการกิจการโทรคมนาคมแห่งชาติประกาศกำหนด

• Ukrajina



UA RF: 1APTV 2HTR

справжнім (найменування виробника) заявляє, що тип радіобладнання (позначення типу радіобладнання) відповідає Технічному регламенту радіобладнання:

повний текст декларації про відповідність доступний на веб-сайті за такою адресою:
www.aptiv.com/automotive-homologation

• Kina

车辆驾驶辅助雷达系统型号: 2H5TR
执行标准: 汽车雷达无线电管理暂行规定 2021 181号文
频率范围: 76-77 GHz
发射功率: 等效全向辐射功率(EIRP) 30dBm
天线类型: 印刷阵列天线
用户控制: 不可
使用温度: -40° C ~ +85° C
电压: DC 12.0V
CMIIT ID: 2022LJ18795

不得擅自更改发射频率、加发射功率(包括额外加装射频功率放大器), 不得擅自外接天线或改用其它发射天线

使用时不得对各种合法的无线电通信业务产生有害干扰; 一旦发现有害干扰现象时, 应立即停止使用, 并采取消除措施消除干扰后方可继续使用

使用微功率无线电设备, 必须耐受各种无线电业务的干扰或工业、科学及医疗应用设备的辐射干扰

机场等的电磁环境保护区域内使用微功率设备, 应当遵守电磁环境保护及相关行业主管部门的规定

8. Što učiniti u hitnim slučajevima

Upozorenje na cesti	8-3
Slučaj nužde tijekom vožnje.....	8-3
Ako se motor ugasi tijekom vožnje	8-3
Ako se motor ugasi na križanju ili pružnom prijelazu	8-3
Ako se guma probuši za vrijeme vožnje.....	8-4
Ako se motor neće pokrenuti	8-4
Pokretanje u slučaju nužde	8-5
Ako se motor pregrije	8-8
Sustav nadzora tlaka u gumama (TPMS, osim Europe).....	8-9
Provjera tlaka u gumama	8-10
Upozorenje na preniski tlak	8-11
Pokazivač gume s preniskim tlakom.....	8-12
Pokazivač neispravnosti TPMS sustava	8-13
Zamjena kotača opremljenog TPMS-om.....	8-14
Sustav nadzora tlaka u gumama (TPMS, za Europu)	8-15
Reset TPMS sustava	8-16
Upozorenje na preniski tlak	8-18
Pokazivač neispravnosti TPMS sustava	8-20
Ako imate praznu gumu (s rezervnim kotačem)	8-20
Dizalica i alat.....	8-20
Zamjena kotača	8-21
Oznaka dizalice.....	8-26
EU deklaracija dizalice	8-27
Ako imate praznu gumu (sa setom za popravak).....	8-28
Uvod	8-28
Opaske o sigurnom korištenju seta za popravak	8-29
Dijelovi seta za popravak	8-30
Korištenje seta za popravak.....	8-31
Provjera tlaka u gumama	8-34

Vuča	8-35
Vučna služba.....	8-35
Odvojiva kuka za vuču	8-37
Vuča u slučaju nezgode	8-38
Oprema za slučaj nužde	8-40
Aparat za gašenje požara.....	8-40
Pribor za prvu pomoć.....	8-40
Trokut upozorenja.....	8-40
Mjerač tlaka u gumama	8-40
Pan-Europski eCall sustav	8-41
Informacije o obradi podataka	8-41
Pan-Europski eCall sustav	8-46
UAE eCall sustav	8-50
Informacije o obradi podataka	8-53
Pan-Europski eCall sustav	8-55

SVJETLA ZA NUŽDU

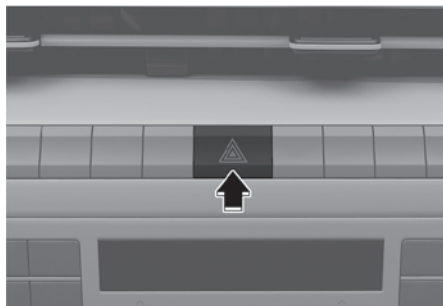

Svjetla za nuždu služe kao upozorenje drugim vozačima za izniman oprez kad se približavaju, pretječu ili obilaze Vaše vozilo.

Trebaju se koristiti kad god se rade hitni popravci ili kad je vozilo zaustavljeno u blizini ruba kolnika.

Pritisnite prekidač svjetala za nuždu s prekidačem za paljenje u bilo kojem položaju. Prekidač svjetala se nalazi na središnjoj konzoli. Svi pokazivači smjera će treptati istodobno.

- Svjetla za nuždu rade bez obzira na to radi li Vaše vozilo ili ne.
- Pojedinačni pokazivači smjera ne rade kad su svjetla za nuždu upaljena.

SLUČAJ NUŽDE TIJEKOM VOŽNJE

Ako se motor ugasi tijekom vožnje

- Polako smanjite brzinu održavajući smjer vožnje. Pažljivo se pomaknite s ceste.
- Uključite svjetla za nuždu.
- Pokušajte iznova pokrenuti motor. Ako motor neće startati, preporučujemo da se obratite ovlaštenom HYUNDAI trgovcu.

Ako se motor ugasi na raskrižju ili željezničkom prijelazu

Ako se motor ugasi na raskrižju ili željezničkom prijelazu, postavite ručicu mjenjača u položaj N (prazan hod) i zatim odgurajte vozilo na sigurno mjesto.

Kako bi vozilo ostalo u N (prazan hod) dok je ugašeno, pogledajte 'Ostanak u praznom hodu kad je vozilo isključeno' u poglavlju 6.

Ako se guma isprazni tijekom vožnje

Ako se guma isprazni dok vozite:

- Maknite nogu s papučice gasa i pustite vozilo da samo uspori dok vozite ravno. Nemojte odmah primijeniti kočnice ili nemojte pokušavati maknuti se s ceste jer to može uzrokovati gubitak kontrole. Kad je vozilo dovoljno usporilo, kočite pažljivo i maknite se s ceste. Vozite s ceste što je dalje moguće i parkirajte na čvrstu i ravnu zemlju. Ako ste na podijeljenoj autocesti, nemojte parkirati u srednjem području između dva prometna traka.
- Kad se vozilo zaustavi, uključite svjetla za nuždu, postavite parkirnu kočnicu i stavite mjenjač u P (DCT mjenjač) ili prazni hod (ručni mjenjač) te prekidač za paljenje prebacite u položaj LOCK/OFF.
- Neka svi putnici napuste vozilo, ali budite sigurni da svi izlaze na strani vozila koja je dalje od prometa.
- Kad mijenjate ispražnjenu gumu, slijedite upute u nastavku ovog poglavlja.

AKO SE MOTOR NEĆE POKRENUTI

- Ako Vaše vozilo ima automatski mjenjač, budite sigurni da je ručica mjenjača u N (prazan hod) ili P (parkiranje) i da je postavljena parkirna kočnica.
- Upalite svjetlo unutrašnjosti. Ako se svjetlo zatamnjuje ili se gasi pri pokretanju anlasera, akumulator je prazan. Nemojte gurati ili vući vozilo kako biste ga pokrenuli. To može rezultirati sudarom ili uzrokovati drugu štetu. Pogledajte upute za "Posudbu struje" u ovom poglavlju.
- Provjerite količinu goriva i dopunite spremnik, ako je potrebno.

Ako se motor ne pokrene, nemojte gurati ili vući vozilo kako biste ga pokrenuli. Pozovite vučnu službu.

OPASKA

Pokretanje vozila guranjem ili povlačenjem može uzrokovati preopterećenje katalizatora i stvoriti opasnost od požara.

POKRETANJE KABLOVIMA (POSUDBA STRUJE)

Pokretanje kablovima može biti opasno ako je učinjeno na pogrešan način. Stoga, kako biste izbjegli ozljeđivanje sebe ili oštećivanje Vašeg vozila ili akumulatora, slijedite postupak pokretanja kablovima. Ako ste u nedoumici, preporučujemo da stručan mehaničar ili vučna služba pokrenu Vaše vozilo.



UPOZORENJE

Ako ove upute ne slijedite točno, može doći do ozbiljnih tjelesnih ozljeda i oštećenja vozila! Ako niste sigurni kako slijediti ovaj postupak, potražite stručnu pomoć.



Pažljivo proučite i pridržavajte se uputa o korištenju akumulatora.



Nosite zaštitu za oči kako bi ih zaštitili od mogućih prolijevanja kiseline.



Nemojte prilaziti akumulatoru s otvorenim plamenom ili iskrećim alatom.



Akumulator proizvodi vodik koji može eksplodirati ako se izloži plamenu ili iskrama.



Držite djecu podalje od akumulatora.



Automobilski akumulatori sadrže sumpornu kiselinu. Ona je otrovna i visoko korozivna. Kad pokrećete vozilo kablovima, nosite zaštitne naočale i budite oprezni da kiselina ne dospije na Vas, Vašu odjeću ili vozilo.

Ako kiselina nekako ipak dospije u vaše oči, ispirite ju hladnom i svježom vodom barem 15 minuta i onda ODMAH potražite liječničku pomoć. Ako kiselina nekako dospije na vašu kožu, temeljito isperite i operite to područje. Ako osjetite bol ili pečenje, potražite liječničku pomoć.

- Pazite kod dizanja akumulatora koji je težak; ako plastično kućište pukne, doći će do prolijevanja kiseline. Držite ga uvijek za pojačanja na rubovima.
- Nemojte pokušavati vozilo pokrenuti kablovima ako je ispražnjen akumulator zamrznut ili ako je razina elektrolita niska; akumulator može puknuti ili eksplodirati.

- Što učiniti u hitnim slučajevima
- NIKAD nemojte pokušati dopuniti akumulator koji je spojen na instalaciju vozila.
- Sustav paljenja koristi visoki napon. NIKAD nemojte dodirivati te komponente dok motor radi ili je prekidač paljenja u položaju ON.
- Nemojte dopustiti da se (+) i (-) kablovi dodirnu. To može uzrokovati iskrenje.

Postupak pokretanja kablovima

1. Ako je pomoćni akumulator u drugom vozilu, ne dopustite da se vozila dodirnu, ali ih dovezite dovoljno blizu da kablovi dosegnu od jednog do drugog akumulatora. Vodite računa da je pomoćni akumulator 12-voltni i da je njegov negativni pol uzemljen.
2. Pazite da vas ne zahvate dijelovi motora koji se kreću kad motor radi. Neki se dijelovi mogu pokrenuti čak i kad je motor isključen.
3. Isključite sve nepotrebne električne potrošače. Uključite parkirne kočnice na oba vozila i stavite ručice mjenjača u položaj P (Park). Ugasite oba motora.
4. Otvorite poklopac motora.
5. Skinite poklopac kutije s osiguračima u motornom prostoru.

OPREZ

Prije posudbe struje, dobro provjerite pozitivne (+) i negativne (-) polaritete kako biste spriječili krivo spajanje.

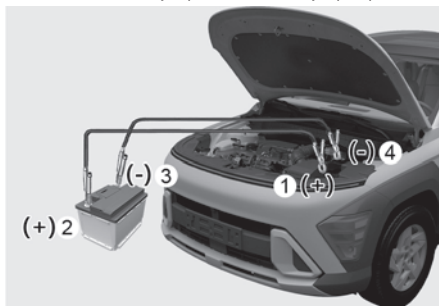

6. Povežite pomoćne kablove točnim redoslijedom prikazanim na ilustraciji. Prvo priključite jedan kraj pomoćnog kabla na pozitivni pol ispražnjenog akumulatora (1) – crveno je +.
7. Zatim spojite drugi kraj na pozitivni pol pomoćnog akumulatora (2) - crveno je +.
8. Nastavite spajati jedan kraj drugog kabla na negativni pol pomoćnog akumulatora (3)
9. Drugi kraj spojite na čvrsti, stacionarni, metalni dio vozila (primjerice, kuku za podizanje motora), dalje od akumulatora (4). Nemojte ga spojiti na ili u blizini bilo kojeg dijela koji se pomiče kad motor radi.

Nemojte dopustiti da kablovi dodiruju išta osim ispravnih polova akumulatora ili ispravnog uzemljenja. Ne nagnite se iznad akumulatora prilikom povezivanja.



UPOZORENJE

Nemojte spajati negativnu (-) klemu kabla za posudbu struje izravno na negativnu klemu ispražnjenog akumulatora. Iskra može preskočiti izazvati požar ili eksploziju akumulatora te dovesti do ozljeda ili oštećenja vozila.

10. Pokrenite motor vozila s pomoćnim akumulatorom i ostavite ga da radi na 2000 okretaja u minuti, a zatim pokrenite motor vozila s ispražnjenim akumulatorom.
11. Vozilo s ispražnjenim akumulatorom mora raditi barem 60 minuta u praznom hodu ili barem 30 minuta u vožnji prije nego smijete ugasiti motor. Ako se akumulator ne napuni dovoljno, opet neće moći pokrenuti motor. Za svaki slučaj posjetite ovlaštenog HYUNDAI trgovca da provjeri akumulator i sustav punjenja.

Ako motor ne starta ni nakon nekoliko pokušaja, vjerojatno je potreban servis. Ako uzrok pražnjenja Vašeg akumulatora nije jasan, preporučujemo da sustav provjeri ovlašteni HYUNDAI trgovac.

Pomoćne kablove akumulatora odspojite OBRNUTIM redoslijedom kako ste ih spajali.

1. Odspojite minus s negativnog (-) terminala (4) vašeg vozila.
2. Odspojite minus (-) s akumulatora koji posuđuje struju (3).
3. Odspojite plus (+) kabel s akumulatora koji posuđuje struju (2).
4. Odspojite plus kabel s pozitivnog (+) terminala (1) vašeg vozila.



Obavijest



Nepropisno odložen akumulator može biti opasan po okoliš i ljudsko zdravlje. Akumulatore odlažite samo na za to predviđena mjesta i u skladu sa zakonskim propisima.

OPASKA

Kako biste spriječili oštećenje vozila:

- Koristite samo sustav kablova od 12 volti. Možete oštetiti 12-voltni alternator, sustav paljenja i druge električne dijelove do stanja nepopravljivosti korištenjem 24-voltnog napajanja (ili dva 12-voltna akumulatora u seriji ili 24-voltnog seta elektromotora).
- Nemojte pokušati pokrenuti motor guranjem ili vučom vozila.

AKO SE MOTOR PREGRIJE

Ako Vaš mjerac temperature ukazuje na pregrijavanje, doživjet ćete gubitak snage, ili čuti glasno kucanje, jer se motor možda pregrijava. Ako se ovo dogodi, trebali biste učiniti sljedeće:

1. Skrenite s ceste i zaustavite se čim je to sigurno učiniti.
2. Stavite ručicu mjenjača u P (DCT mjenjač) ili u prazan hod (ručni mjenjač) i postavite parkirnu kočnicu. Ako je klimatizacija uključena, isključite ju.
3. Ako rashladna tekućina motora istječe ispod vozila ili para izlazi ispod poklopca motora, zaustavite motor. Nemojte otvarati poklopac motora dok rashladna tekućina prestane istjecati ili se parenje zaustavi. Ako nema vidljivog gubitka rashladne tekućine motora i ako nema pare, ostavite upaljen motor i provjerite radi li ventilator za hlađenje motora. Ako ventilator ne radi, isključite motor.

UPOZORENJE



Dok motor radi, držite kosu, ruke i odjeću dalje od pokretnih dijelova kao što su ventilator i pogonsko remenje kako biste spriječili ozljeđivanje.

4. Provjerite nedostaje li pogonski remen za pumpu vode. Ako ne nedostaje, provjerite je li zategnut. Ako je pogonski remen zadovoljavajući, provjerite curi li rashladna tekućina iz hladnjaka, crijeva ili ispod vozila. (Ako je klimatizacija bila u uporabi, normalno je da iz nje curi hladna voda kad se zaustavite.)
5. Ako je pogonski remen za pumpu vode potrgan ili rashladna tekućina motora curi, odmah zaustavite motor i preporučujemo da nazovete ovlaštenog HYUNDAI trgovca.

UPOZORENJE



Nemojte ukloniti čep hladnjaka kad je motor vruć. To može uzrokovati prskanje rashladne tekućine iz otvora i uzrokovati ozbiljne opekline. Ugasite motor i pričekajte da se ohladi. Izuzetno pažljivo otvorite poklopac rashladnog sustava do prvog klika i pričekajte da se izjednači tlak u sustavu i okolišu. Preporučuje se da to činite s dodatnom krpom za osiguranje od opekline. Kad su se tlakovi izjednačili, polako otvorite poklopac do kraja.

6. Ako ne možete pronaći uzrok pregrijavanja, pričekajte dok se temperatura motora vrati u normalu. Zatim, ako je rashladna tekućina izgubljena, pažljivo dodajte rashladnu tekućinu u spremnik kako biste razinu tekućine u spremniku doveli do oznake pola.
7. Nastavite s oprezom, obraćajući pažnju na daljnje znakove pregrijavanja. Ako se pregrijavanje ponovi, preporučujemo da nazovete ovlaštenog HYUNDAI trgovca.



OPREZ

- Ozbiljan gubitak rashladne tekućine ukazuje na curenje u sustavu hlađenja i preporučujemo da sustav provjeri ovlaštenu HYUNDAI trgovca.
- Kad se motor pregrije zbog nedostatka rashladne tekućine, naglo dodavanje hladnog rashladnog sredstva može uzrokovati pukotine unutar motora. Kako biste spriječili oštećenje, polako dodajte rashladnu tekućinu u manjim količinama.

SUSTAV NADZORA TLAKA U GUMAMA (TPMS) (OSIM EUROPE)



- (1) Pokazivač niskog tlaka u gumama / Indikator kvara TPMS-a
- (2) Pokazivač položaja niskog tlaka u gumama (prikazano na LCD zaslonu)

Provjera tlaka u gumama



- Tlak u gumama može se provjeriti u Utility modu. Pogledajte 'Korisničke postavke LCD zaslona' u poglavlju 4.
- Tlak u gumama se prikazuje nakon nekoliko minuta vožnje nakon kretanja.
- Ako nije prikazan tlak u gumama nakon što je vozilo stalo, pokazat će se poruka '**Drive to display**' (Vozite da bi se prikazalo). Nakon vožnje provjerite tlak u gumama.
- Tlak u gumama koji se prikazuje na LCD zaslonu može se razlikovati od onog izmjenenog manometrom.
- Možete promijeniti mjernu jedinicu za prikazivanje tlaka u gumama u '**Korisničkim postavkama sistema**' (poglavlje 4).

Moguć je prikaz u kPa, bar i psi. Odaберите **Settings>General>Unit>Tyre pressure unit > psi/kPa/bar**

i Obavijest

Infotainment sustave se može promijeniti nakon ažuriranja softvera. Za više informacija pogledajte zaseban korisnički priručnik za infotainment sustav i kratki vodič.

Sustav nadzora tlaka u gumama TPMS

! UPOZORENJE - Oštećenje zbog niskog tlaka

Značajno nizak ili previsok tlak u gumama čini vozilo nestabilnim i može pridonijeti gubitku kontrole nad vozilom i povećanom zaustavnom putu.

Dulja vožnja na gumama s niskim tlakom može dovesti do pregrijavanja guma i njihovog pucanja.

Svaku gumu, uključujući i rezervnu (ako postoji), treba jednom mjesečno provjeravati kad je hladna i napuhati na preporučeni tlak proizvođača vozila istaknut na plaketi vozila ili etiketi tlaka zraka u gumama. (Ako Vaše vozilo ima gume drukčije veličine od veličine označene na plaketi vozila ili etiketi tlaka zraka u gumama, trebate ustanoviti pravilan tlak zraka za te gume.)

Kao dodatna mjera sigurnosti, Vaše vozilo je opremljeno sustavom nadzora tlaka u gumama (TPMS) koji uključuje pokazivač niskog tlaka u gumama kad su jedna ili više guma nedovoljno napuhane. Prema tome, kad pokazivač niskog tlaka u gumama svijetli, trebate se zaustaviti i provjeriti Vaše gume što je prije moguće, te ih napuhati na pravilan tlak. Vožnja sa značajno ispuhanom gumom uzrokuje pregrijavanje i može dovesti do zatajenja gume. Nizak tlaka povećava potrošnju goriva i smanjuje vijek trajanja gume, a može utjecati i na upravljivost vozila i zaustavni put.

Imajte na umu da TPMS nije zamjena za pravilno održavanje guma, te je vozačeva odgovornost održavati ispravan tlak u gumama, čak i ako ispuhanost nije dostigla razinu da se aktivira osvjetljenje pokazivača TPMS niskog tlaka u gumama.

Vaše vozilo je također opremljeno indikatorom kvara TPMS-a za prikaz kad sustav ne radi ispravno. Indikator kvara TPMS-a radi u kombinaciji s pokazivačem niskog tlaka u gumama. Kad sustav detektira kvar, pokazivač će treptati otprilike 1 minutu, a zatim ostaje svijetliti. Ovaj slijed će se nastaviti nakon ponovnog pokretanja vozila sve dok se kvar ne ukloni. Kad TPMS indikator kvara ostane svijetliti nakon što je treptao otprilike 1 minutu, sustav možda neće moći otkriti ili signalizirati nizak tlak u gumama kako je zamišljeno. Ovaj slijed će ostati aktivan tijekom svih naknadnih startova dok god je neispravnost u sustavu. Kad je uključen indikator neispravnosti, sustav možda neće detektirati nizak tlak u gumi kako je zamišljeno.

TPMS kvarovi se mogu pojaviti zbog različitih razloga, uključujući i ugradnju zamjenskih ili alternativnih guma ili kotača na vozilo koje sprečavaju TPMS da radi ispravno.

Uvijek provjerite pokazivač TPMS kvara nakon zamjene jedne ili više guma ili kotača na Vašem vozilu kako bi se osiguralo da zamjenske ili alternativne gume i kotači omogućuju nastavak ispravnog funkcioniranja TPMS-a.

OPASKA

Ako se bilo što od sljedećeg dogodi, preporučujemo da sustav provjeri ovlašteni HYUNDAI trgovac.

- Pokazivač niskog tlaka u gumama/indikator kvara TPMS-a ne svijetli na 3 sekunde kad je prekidač za paljenje okrenut u položaj ON ili motor radi.
- Indikator kvara TPMS-a ostaje upaljen nakon treptanja otprilike 1 minutu.
- Pokazivač položaja niskog tlaka u gumama ostaje upaljen.

Indikator niskog tlaka u gumama

- Svjetlo upozorenja niskog tlaka u gumama



Pokazivač niskog tlaka u gumama

■ Pokazivač položaja niskog tlaka u gumama



Kad indikatori upozorenja sustava nadzora tlaka u gumama svijetle, jedna ili više Vaših guma je znatno ispuhano. Svjetlo pokazivača položaja niskog tlaka u gumama će pokazati koja je guma znatno ispuhana paljenjem svjetla odgovarajućeg položaja.

Ako bilo koji od pokazivača svijetli, odmah smanjite Vašu brzinu, izbjegavajte oštra skretanja i predvidite povećani zaustavni put. Trebali biste se zaustaviti i provjeriti gume što je prije moguće. Gume napumpajte na pravilan tlak kao što je navedeno na plaketi vozila ili naljepnici koja se nalazi na vozačevoj strani središnjeg stupa nosača krova.

Ako ne možete doći do benzinske postaje ili ako guma ne može zadržati novododani zrak, zamijenite ispuhanu gumu s rezervnom gumom.

Nakon što zamijenite ispuhanu gumu s rezervnom gumom, i vozite dulje od 10 minuta brže od 25 km/h indikator kvara TPMS-a može treptati otprilike 1 minutu i potom ostati trajno uključen, jer TPMS senzor nije ugrađen na rezervni kotač.

OPASKA

Rezervni kotač nije opremljen TPMS senzorom.



OPREZ

Tijekom zime ili po hladnom vremenu, pokazivač niskog tlaka u gumama se može upaliti ako je tlak u gumama prilagođen na preporučeni tlak zraka tijekom toplog vremena. To ne znači da je Vaš TPMS pokvaren jer smanjena temperatura dovodi do proporcionalnog snižavanja tlaka u gumama.

Kad vozite Vaše vozilo iz toplog područja u hladno područje ili iz hladnog područja u toplo područje, ili je vanjska temperatura značajno viša ili niža, trebali biste provjeriti tlak zraka u gumama i prilagoditi ga preporučenom tlaku zraka.



UPOZORENJE - Oštećenje zbog niskog tlaka

Značajno nizak tlak u gumama čini vozilo nestabilnim i može pridonijeti gubitku kontrole nad vozilom i povećanom zaustavnom putu.

Dulja vožnja na gumama s niskim tlakom može dovesti do pregrijavanja guma i njihovog pucanja.

Indikator kvara sustava nadzora tlaka u gumama (TPMS)

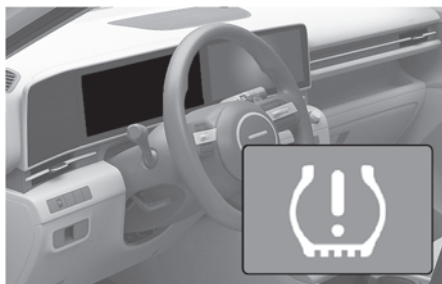

Indikator kvara TPMS-a (⚠) će svijetliti nakon što trepće otprilike 1 minutu kad postoji problem sa sustavom nadzora tlaka u gumama.

Preporučujemo da sustav provjeri ovlaštteni HYUNDAI trgovac i odredi uzrok problema.

OPASKA

Ako je TPMS sustav neispravan, upozorenje preniskog tlaka neće se prikazati u slučaju da je neka od guma preslabo napumpana. Preporučujemo da sustav provjeri ovlaštteni HYUNDAI trgovac i odredi uzrok problema što je prije moguće.

OPASKA

Indikator kvara TPMS-a može svijetliti otprilike 1 minutu i zatim ostati stalno upaljen ako se vozilo kreće oko visokonaponskog dalekovoda ili u blizini jakih odašiljača poput onih policije, vladinih ureda, vojarni, zračnih luka, itd. Ti signali mogu ometati normalan rad sustava nadzora tlaka u gumama.

Dodatno, indikator kvara TPMS-a može svijetliti otprilike 1 minutu i zatim ostati stalno upaljen ako se koriste lanci za snijeg ili zasebni elektronički uređaji, poput prijenosnih računala, mobilnih punjača, navigacija, itd. Ti signali mogu ometati normalan rad sustava nadzora tlaka u gumama.

Promjena gume s TPMS-om

Ako imate ispuhanu gumu, pokazivači niskog tlaka i položaja će se upaliti. Preporučujemo da gumu provjeri ovlašten HYUNDAI trgovac ili ju zamijenite rezervnom gumom.

OPASKA

Preporučujemo da koristite sredstvo za brtvljenje koje je odobrio HYUNDAI.

Sredstvo za brtvljenje na senzoru tlaka u gumama i kotaču mora se ukloniti kad zamijenite gumu s novom. Korištenje neodobrenog sredstva za brtvljenje može oštetiti senzor tlaka u gumama.

Svaki je kotač opremljen TPMS ventilom koji je ugrađen na unutarnju stranu naplatka (osim rezervnog kotača). Morate koristiti kotače koji su predviđeni za ugradnju TPMS ventila. Preporučuje se da kotače i gume mijenjate kod ovlaštenog HYUNDAI trgovca.

Rezervna guma, ako je dio opreme, nije opremljena TPMS senzorom. Nakon zamjene preslabe ili prazne gume rezervom, TPMS indikator će ostati upaljen. Također, indikator kvara TPMS-a će ostati upaljen nakon minute treptanja ako je vozilo voženo brže od 25 km/h ili dulje od 20 min.

Nakon što je ugrađen originalni kotač s TPMS ventilom i guma napumpana na propisani tlak, TPMS indikator će se ugasi unutar nekoliko minuta vožnje.

Ako se indikator ne ugasi unutar nekoliko minuta, posjetite ovlaštenog HYUNDAI trgovca da provjeri sistem.

Svaki je kotač opremljen TPMS senzorom koji se nalazi s unutarnje strane gume, na kraju ventila (osim rezervnog kotača, ako je u opremi). Preporučuje se da gume održavate kod ovlaštenog HYUNDAI trgovca.

Možda nećete biti u mogućnosti prepoznati ispuhanu gumu jednostavno ju promatrajući. Uvijek koristite kvalitetan manometar za mjerenje tlaka zraka u gumama. Imajte na umu da će guma koja je vruća (od vožnje) imati viši izmjereni tlak od gume koja je hladna (od mirovanja barem 3 sata i vožnje kraće od 1,6 km tijekom tog perioda od 3 sata).

Dopustite gumi da se ohladi prije mjerenja tlaka zraka. Uvijek budite sigurni da je guma hladna prije napuhavanja na preporučeni tlak.

Hladna guma znači da je vozilo mirovalo 3 sata i da se vozilo manje od 1,6 km u tom periodu od 3 sata.



UPOZORENJE

- TPMS Vas ne može upozoriti na teško i iznenadno oštećenje gume uzrokovano vanjskim čimbenicima poput čavala ili krhotina na cesti.
- Ako osjetite bilo kakvu nestabilnost vozila, odmah maknite nogu s papučice gasa, primijenite kočnice postupno i lagano, i polako se sklonite na sigurno mjesto izvan ceste.



UPOZORENJE

Neovlašteno diranje, mijenjanje ili onemogućavanje komponenti sustava nadzora tlaka u gumama (TPMS) mogu utjecati na sposobnost sustava da upozori vozača o uvjetima slabog tlaka u gumama i/ili TPMS kvarovima. Neovlašteno diranje, mijenjanje ili onemogućavanje komponenti sustava nadzora tlaka u gumama (TPMS) mogu poništiti jamstvo za taj dio vozila.

UPOZORENJE - Za Europu

- Nemojte modificirati vozilo, jer to može spriječiti ispravnu funkciju TPMS-a.
- Kotači iz slobodne prodaje nemaju TPMS senzore.

Radi Vaše sigurnosti, preporučujemo da koristite dijelove za zamjenu od ovlaštenog HYUNDAI trgovca.

- Ako koristite kotače iz slobodne prodaje, koristite TPMS senzore koje je odobrio HYUNDAI.

Ako Vaše vozilo nije opremljeno TPMS senzorima ili TPMS ne radi, možda neće proći na tehničkom pregledu u Vašoj zemlji.

SUSTAV NADZORA TLAKA U GUMAMA (TPMS, ZA EUROPU)

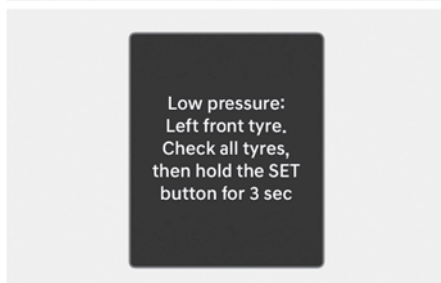
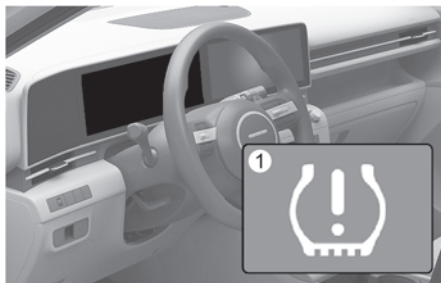

- (1) Pokazivač niskog tlaka u gumama / Indikator kvara TPMS-a
- (2) TPMS reset
- (3) Poruka upozorenja niskog tlaka u gumama

Svaku gumu, uključujući i rezervnu (ako postoji), treba jednom mjesečno provjeravati kad je hladna i napuhati na preporučeni tlak proizvođača vozila istaknut na plaketi vozila ili etiketi tlaka zraka u gumama. (Ako Vaše vozilo ima gume drukčije veličine od veličine označene na plaketi vozila ili etiketi tlaka zraka u gumama, trebate ustanoviti pravilan tlak zraka za te gume.)

Kao dodatna mjera sigurnosti, Vaše vozilo je opremljeno sustavom nadzora tlaka u gumama (TPMS) koji uključuje pokazivač niskog tlaka u gumama kad su jedna ili više guma nedovoljno napuhane. Prema tome, kad pokazivač niskog tlaka u gumama svijetli, trebate se zaustaviti i provjeriti Vaše gume što je prije moguće, te ih napuhati na pravilan tlak. Vožnja sa značajno ispuhanom gumom uzrokuje pregrijavanje i može dovesti do zatajenja gume. Nizak tlak povećava potrošnju goriva i smanjuje vijek trajanja gume, a može utjecati i na upravljivost vozila i zaustavni put.

Imajte na umu da TPMS nije zamjena za pravilno održavanje guma, te je vozačeva odgovornost održavati ispravan tlak u gumama, čak i ako ispuhanost nije dostigla razinu da se aktivira osvjetljenje pokazivača TPMS niskog tlaka u gumama.

Vaše vozilo je također opremljeno indikatorom kvara TPMS-a za prikaz kad sustav ne radi ispravno. Indikator kvara TPMS-a radi u kombinaciji s pokazivačem niskog tlaka u gumama.

Kad indikator upozorenja sustava nadzora tlaka u gumama svijetle, jedna ili više Vaših guma je znatno ispuhana. Svjetlo pokazivača položaja niskog tlaka u gumama će pokazati koja je guma znatno ispuhana paljenjem svjetla odgovarajućeg položaja.

Ako bilo koji od pokazivača svijetli, odmah smanjite Vašu brzinu, izbjegavajte oštra skretanja i predvidite povećani zaustavni put. Trebali biste se zaustaviti i provjeriti gume što je prije moguće.

Gume napumpajte na pravilan tlak kao što je navedeno na plaketi vozila ili naljepnici koja se nalazi na vozačevoj strani središnjeg stupa nosača krova.



Za više informacija o svjetlima upozorenja i TPMS resetu. Pogledajte sljedeći dio priručnika.

Reset TPMS-a

Kako resetirati TPMS:

1. Napumpajte gume na preporučeni tlak zraka.
2. Pritisnite  prekidač na upravljaču dok je vozilo parkirano i uključeno.



3. Odaberite **Tire pressure** na instrument ploči pomoću ,  (UP, DOWN) prekidača.

4. Pritisnite i držite **OK** prekidač na upravljaču i odaberite **Set**.

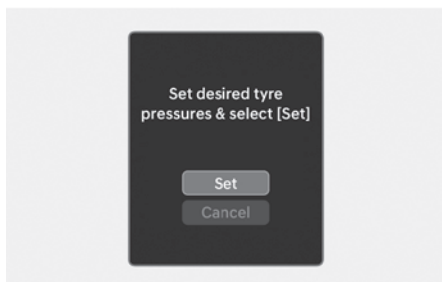

5. Provjerite je li se pojavila poruka 'Standard tyre pressures saved' na instrument ploči praćena treptanjem  indikatora upozorenja u trajanju od 4 sekunde.

Obavijest

- Ako se ne pojavi poruka 'Standard tyre pressures saved' ili  indikator ne trepće, ponovite proceduru od točke 2.
- Kad se pojavi poruka '**Set tyre pressures after parking the vehicle**' zaustavite vozilo pritisnite i držite **OK** prekidač iznova.
- Za više informacija o preporučenim tlakovima u gumama, pogledajte poglavlje ovog priručnika.

Za normalni rad TPMS sustava, potrebno ga je resetirati u ovim slučajevima:

- Nakon popravka ili zamjene gume ili kotača.
- Nakon rotiranja kotača na vozilu (promjena pozicije ugradnje).
- Nakon pumpanja guma tj. podešavanja tlaka u njima.
- Kad gori upozorenje niskog tlaka u gumama.
- Nakon zamjene ovjesa ili ABS/ESC modula.

OPREZ

- Svakako resetirajte sustav nakon što je tlak napuhavanja na svim kotačima podešen na preporučenu vrijednost. Ako resetirate sustav bez provjere tlaka, može se oglasiti upozorenje u krivom trenutku ili do njega uopće ne dođe.
- Ako ste pumpali sve gume, svakako odradite proceduru resetiranja TPMS sustava. U protivnom je moguć kvar sustava ili njegov neispravan rad.
- Dopustite gumi da se ohladi prije mjerenja tlaka zraka. Uvijek budite sigurni da je guma hladna prije napuhavanja na preporučeni tlak. Hladna guma znači da je vozilo mirovalo 3 sata i da se vozilo manje od 1,6 km u tom periodu od 3 sata.

Indikator niskog tlaka

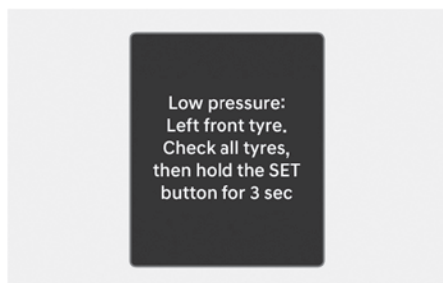
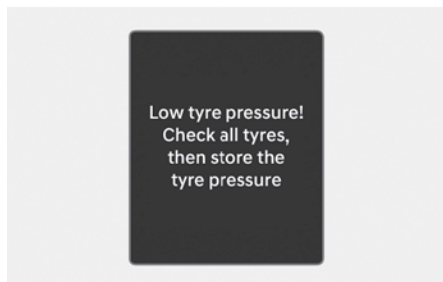

Pokazivač niskog tlaka u gumama

Kad se upali pokazivač niskog tlaka u gumama (🚗) praćen porukom upozorenja u trajanju od 10 sekundi na instrument ploči, jedan ili više kotača ima značajno prenizak tlak u gumama.

Položaj preslabo napumpane gume se također prikazuje (ako je u opremi).

Ako se upozorenje upalilo, smanjite brzinu i izbjegavajte nagla kočenja ili brzu vožnju kroz zavoje. Preporučujemo da vozilo pregleda ovlaštene HYUNDAI trgovac.

Provjerite tlak u gumama u svim kotačima, potom resetirajte TPMS (za više informacija pogledajte ovaj odjeljak korisničkog priručnika) ili zamijenite probušeni kotač ili popravite.

Ako nije moguće prilagoditi tlak u gumama na ispravnu vrijednost, iskoristite set za popravak gume (TMK) ili zamijenite preslabo napumpani kotač rezervnim (ako je u opremi vozila). Preporučujemo da vozilo pregleda ovlaštene HYUNDAI trgovac.

Možda nećete biti u mogućnosti prepoznati ispuhanu gumu jednostavno ju promatrajući. Uvijek koristite kvalitetan manometar za mjerenje tlaka zraka u gumama. Imajte na umu da će guma koja je vruća (od vožnje) imati viši izmjereni tlak od gume koja je hladna (od mirovanja barem 3 sata i vožnje kraće od 1,6 km tijekom tog perioda od 3 sata).

Dopustite gumi da se ohladi prije mjerenja tlaka zraka. Uvijek budite sigurni da je guma hladna prije napuhavanja na preporučeni tlak. Hladna guma znači da je vozilo mirovalo 3 sata i da se vozilo manje od 1,6 km u tom periodu od 3 sata.

Obavijest

- Upozorenje može ostati uključeno i nakon zamjene kotača rezervnim. Koristite samo kotače originalnih dimenzija.
- Imajte na umu da TPMS nije zamjena za pravilno održavanje guma, te je vozačeva odgovornost održavati ispravan tlak u gumama, čak i ako ispuhanost nije dostigla razinu da se aktivira osvjetljenje pokazivača TPMS niskog tlaka u gumama.
- Indikator preniskog tlaka se može uključiti ako procedura reseta nije odrađena kako treba.
- Tijekom zime ili po hladnom vremenu, pokazivač niskog tlaka u gumama se može upaliti ako je tlak u gumama prilagođen na preporučeni tlak zraka tijekom toplog vremena. To ne znači da je Vaš TPMS pokvaren jer smanjena temperatura dovodi do proporcionalnog snižavanja tlaka u gumama.

Kad vozite Vaše vozilo iz toplog područja u hladno područje ili iz hladnog područja u toplo područje, ili je vanjska temperatura značajno viša ili niža, trebali biste provjeriti tlak zraka u gumama i prilagoditi ga preporučenom tlaku zraka.

- Performanse TPMS sustava se mogu smanjiti kad:
 - Reset nije ispravno odrađen
 - Koriste se gume neoriginalne veličine
 - Tijekom vožnje po grubim prometnicama poput onih prekrivenih snijegom, skliskih kolnika ili nepokrivenih prometnica
 - Uzastopno naglo ubrzavanje, skretanje u zavoje ili nagla kočenja
 - Vožnje preniskom ili previsokom brzinom
 - Vozilo je pretovareno
 - Ugrađen je rezervni kotač ili lanci za snijeg

UPOZORENJE

- Značajno nizak tlak u gumama čini vozilo nestabilnim i može pridonijeti gubitku kontrole nad vozilom i povećanom zaustavnom putu. Dulja vožnja na gumama s niskim tlakom može dovesti do pregrijavanja guma i njihovog pucanja. Preporučujemo da vozilo pregleda ovlaštenu HYUNDAI trgovac.
- TPMS Vas ne može upozoriti na teško i iznenadno oštećenje gume uzrokovano vanjskim čimbenicima poput čavala ili krhotina na cesti. Ako osjetite bilo kakvu nestabilnost vozila, odmah maknite nogu s papučice gasa, primijenite kočnice postupno i lagano, i polako se sklonite na sigurno mjesto izvan ceste.

Indikator kvara sustava nadzora tlaka u gumama (TPMS)

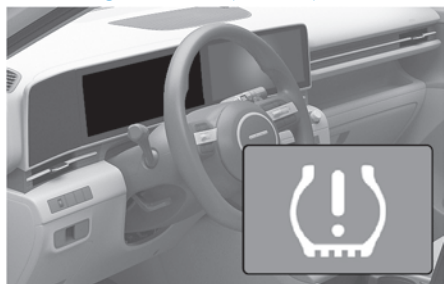

Indikator kvara TPMS-a  će svijetliti nakon što trepće otprilike 70 sekundi kad postoji problem sa sustavom nadzora tlaka u gumama.

Ako sustav uspije ispravno detektirati upozorenje o niskom tlaku kao neispravnost, uključit će indikator neispravnosti TPMS sustava.

Ako je TPMS sustav neispravan, upozorenje preniskog tlaka neće se prikazati u slučaju da je neka od guma preslabo napumpana. Preporučujemo da sustav provjeri ovlašteni HYUNDAI trgovac i odredi uzrok problema.

OPASKA

Uvjeti	Status indikatora TPMS-a
Niski tlak	Uključen
Kvar sustava	Trepće cca 70 sekundi i onda se gasi
Reset	Trepće cca 4 sekundi i onda se gasi

AKO IMATE PRAZNU GUMU (AKO JE REZERVNI KOTAČ U OPREMI)



UPOZORENJE

Zamjena gume (kotača) može biti opasna. Pridržavajte se uputa iz ovog priručnika kako biste smanjili rizik od ozljede tijekom promjene kotača. Zamjena kotača može biti opasna.

Dizalica i alati

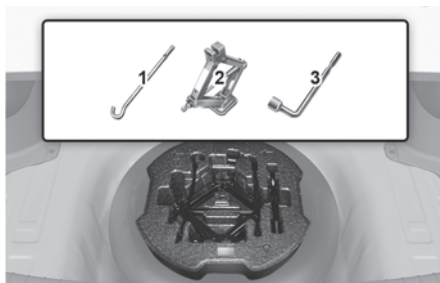

- (1) Ručica dizalice
- (2) Dizalica
- (3) Ključ za matice

Dizalica, ručica dizalice i ključ za matice su spremljeni u prtljažnom prostoru.

Podignite podnicu prtljažnika kako biste došli do opreme.

Dizalica je predviđena samo za hitnu promjenu gume.



Okrenite vijak krilatog držača (1) suprotno od kazaljke na satu.

Spremite kotač obrnutim redoslijedom od uklanjanja.

Kako biste spriječili “zveckanje” rezervnog kotača i alata dok je vozilo u pokretu, spremite ih ispravno.

Pridržavajte se priručnika za korištenje kako biste smanjili mogućnost ozljeda.



Ako je teško otpustiti krilatu maticu, iskoristite ključ za otpuštanje vijaka kotača. Zakrenite maticu u smjeru suprotnom od kazaljke na satu pomoću ključa za otpuštanje vijaka kotača.

Promjena guma



UPOZORENJE

Vozilo se može smaknuti s dizalice i ozlijediti ili čak usmrtniti osobu u blizini. Budite iznimno oprezni:

- Nemojte se zavlačiti ispod vozila koje je na dizalici.
- NIKAD nemojte pokušati popraviti vozilo u prometnim trakama javne ceste ili autoceste. UVIJEK pomaknite vozilo u potpunosti s ceste prije nego što pokušate promijeniti gumu. Dizalica se treba koristiti na čvrstom ravnom tlu. Ako ne možete pronaći čvrstu ravnu površinu izvan ceste, nazovite vučnu službu za pomoć.
- Koristite samo dizalicu isporučenu s vozilom.
- Vodite računa da koristite ispravne prednje i stražnje uporišne točke na vozilu; NIKAD nemojte koristiti odbojnik ili bilo koji drugi dio vozila za uporište dizalice.
- Nemojte pokretati motor dok je vozilo na dizalici.
- Nemojte dopustiti da bilo tko ostane u vozilu dok je na dizalici.
- Vodite računa da su prisutna djeca na sigurnom mjestu dalje od ceste i od vozila koje ćete podignuti dizalicom.

Promjena guma

1. Parkirajte na ravnoj, tvrdjnoj površini.
2. Aktivirajte parkirnu kočnicu i prebacite ručicu mjenjača u R (hod unazad) s ručnim/IMT mjenjačem ili P (parkiranje) s DCT mjenjačem te prekidač za paljenje prebacite u položaj LOCK/OFF.
3. Uključite svjetla za nuždu.
4. Izvadite ključ za matice kotača, dizalicu, ručicu dizalice, i rezervni kotač iz vozila.
5. Blokirate i prednji i stražnji dio kotača koji je dijagonalno suprotan od položaja dizalice.

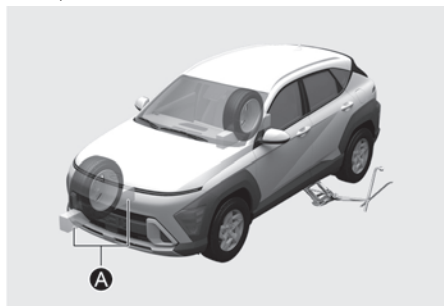

[A] : Blokada

6. Otpustite matice kotača jednim okretom suprotno od kazaljke na satu redoslijedom kao na ilustraciji, ali nemojte ukloniti bilo koju maticu dok guma nije podignuta sa zemlje.



7. Postavite dizalicu na prednju ili stražnju uporišnu točku najbližu gumi koja se mijenja. Postavite dizalicu na određena mjesta ispod okvira. Uporišne točke dizalice su ploče zavarene za okvir s dva jezička i ulegnućem u koji sjeda dizalica. Nikad nemojte dizati vozilo stavljanjem dizalice na neko drugo mjesto, jer će to izazvati oštećenje!



8. Umetnite ručicu u dizalicu i okrenite ju u smjeru kazaljke na satu, podižući vozilo dok se guma ne podigne s tla. To je otprilike 30 mm. Prije uklanjanja matice s kotača, vodite računa da je vozilo stabilno i da nema šanse za pomicanje ili klizanje.



9. Otpustite matice s kotača ključem i uklonite ih prstima. Skinite kotač i polegnite ga tako da se ne može otkotrljati. Očistite navoje, kotač i glavčinu od nečistoća. Dosjedne površine moraju biti čiste.



UPOZORENJE

Kad koristite dizalicu obratite pozornost na njen ravni dio koji ima oštre rubove. Nemojte ih dirati jer oni mogu izazvati posjekotine. Također, pažljivo rukujte kotačima prilikom zamjene kako biste izbjegli ozbiljne ozljede. Prije stavljanja kotača na mjesto provjerite glavčinu koja mora biti čista, baš kao i kotač (moguće nakupine blata, šljunka, snijega, leda i sl.) kako bi se osiguralo pravilno nalijeganje dosjednih površina kotača i glavčine.

Ako ima prljavštine, uklonite ju prije ugradnje kotača, jer u protivnom prijeto otpuštanje matica kotača (iako su pritegnuti na pravilan moment pritezanja) što može dovesti do pada kotača tj, nesreće sa smrtnim posljedicama.

10. Kako biste stavili kotač na glavčinu kotača, podignite rezervnu gumu, naciljajte vijke i umetnite kotač na njih.
11. Vijke zategnite prstima. Matice trebaju biti ugrađene sa svojim suženim krajevima malog promjera usmjerenima prema unutra. Tresite gumu kako biste bili sigurni da je u potpunosti sjela, zatim ponovno zategnite matice što je više moguće Vašim prstima.

12. Spustite vozilo na tlo okretanjem ručice dizalice suprotno od kazaljke na satu.
13. Zatim postavite ključ za matice kako je prikazano na crtežu i zategnite matice kotača. Budite sigurni da ključ sjedi potpuno preko matice. Nemojte stajati na ručici ključa niti koristiti produžnu cijev preko ručice ključa. Idite oko kotača zatežući svaku maticu prema brojčanom redoslijedu prikazanom na slici dok sve budu zategnute. Zatim ponovno provjerite zategnutost svake matice. Nakon zamjene kotača, preporučujemo da sustav provjeri ovlaštteni HYUNDAI trgovac.

Zatezni moment:

Zatezni moment matice je za čelične i aluminijske naplatke 11-13 kgm (107 - 127 Nm).



Provjerite tlak u gumama nakon ugradnje rezervnog kotača smanjenih dimenzija. Tlak u toj gumi bi trebao biti 420 kPa (4,2 bara).

Ako imate manometar, skinite čep ventila i provjerite tlak zraka u gumi. Ako je tlak niži od preporučenog (Gume i kotači, poglavlje 2 ovog priručnika), polako vozite do najbliže benzinske postaje i dopumpajte na preporučeni tlak. Ako je tlak previsok, prilagodite ga dok bude ispravan.

Uvijek vratite čep ventila nakon provjere ili prilagodavanja tlaka u gumi. Ako se čep ventila ne vrati, zrak može bježati iz gume. Ako izgubite čep ventila, kupite drugi i instalirajte ga što je prije moguće. Nakon što ste promijenili kotače, uvijek osigurajte praznu gumu, a dizalicu i alate vratite na njihovo odgovarajuće mjesto za pohranu.

OPASKA

- Provjerite tlak zraka što je prije moguće nakon postavljanja rezervne gume. Podesite na propisani tlak, ako je to potrebno. Pogledajte "Gume i kotači" u poglavlju 2.
- Provjerite i dotegnite matice nakon 50-ak kilometara poslije zamjene. Iznova provjerite matice nakon 1000 km.



UPOZORENJE

Vaše vozilo ima metričke navoje na vijcima kotača i maticama. Vodite računa da prilikom promjene gume ugradite iste matice koje ste uklonili. Ako morate mijenjati matice, provjerite da imaju metričke navoje i istu konfiguraciju udubljenja, kako biste izbjegli oštećivanje navoja i bili sigurni da je kotač ispravno pričvršćen na mjesto.

Pokušaj stezanja matica s drugačijim dimenzijama ili usponom navoja će oštetiti vijke koje će biti potrebno zamijeniti. Ako ugrađujete neoriginalne matice ili vijke, svakako provjerite da njihova geometrija, čvrstoća materijala i navoj odgovaraju originalu.

Ako ste u nedoumici, preporučujemo da kontaktirate ovlaštenog HYUNDAI trgovca.

Ako je bilo što od opreme potrebna za zamjenu (dizalica, vijci, matice itd) oštećeno ili u lošem stanju, nemojte pokušavati zamijeniti kotač i zovite pomoć na cesti.

Korištenje smanjene rezervne gume (ako je u opremi)

Smanjena rezervna guma zauzima manje prostora nego guma redovne veličine. Ova guma je manja od konvencionalne gume i osmišljena je samo za privremeno korištenje.



UPOZORENJE

Originalnu gumu potrebno je popraviti ili zamijeniti što je prije moguće kako biste izbjegli kvar smanjene rezervne gume koji može dovesti do tjelesnih ozljeda ili smrti.

- Smanjena rezervna guma je samo za hitnu upotrebu.
- NIKAD nemojte voziti Vaše vozilo na ovoj smanjenoj rezervi brže od 80 km/h.
- Nemojte prekoračiti maksimalnu nosivost ili kapacitet tereta prikazan na bočnici smanjene rezervne gume.
- Učestala upotreba ove gume može rezultirati otkazivanjem gume, gubitkom kontrole nad vozilom i mogućim tjelesnim ozljedama.

Kod korištenja smanjene rezervne gume, vodite računa o ovim pretpostavkama:

- Smanjena rezervna guma treba biti napuhana na 420 kPa (4,2 bara).
- Nemojte vozilo provesti kroz automatsku autopraonicu dok je na vozilu smanjena rezervna guma.
- Nemojte ovu smanjenu rezervnu gumu koristiti na drugim vozilima, jer je ona osmišljena samo za ovo vozilo.
- Životni je vijek smanjene rezervne gume manji nego kod uobičajenih guma. Ako se ona istroši treba ju zamijeniti istim tipom gume.
- Nemojte nikad koristiti više od jedne smanjene rezervne gume odjednom.
- Nemojte vući prikolicu dok je na vozilu ugrađena smanjena rezervna guma.

Obavijest

Kod zamjene kotača vodite računa o pravilnom pritezanju kotača. Zatezni moment matice je za čelične i aluminijske naplatke 11-13 kgm (107 - 127 Nm).

OPREZ

Kako biste spriječili oštećenje smanjene rezervne gume i vozila:

- Vozite dovoljno sporo da možete izbjeći sve zapreke i nezgode na cesti. Bilo kakva udarna rupa može ozbiljno oštetiti smanjenu rezervnu gumu.
- Vodite računa da je smanjena rezerva manjeg promjera i da je vozilo niže za 25 mm i lakše može zapeti: izbjegavajte prepreke na tlu jer to može oštetiti vozilo.
- Nemojte koristiti lance za snijeg dok je na vozilu smanjena rezervna guma. Zbog manjih dimenzija gume lanac neće dobro pristajati što će izazvati oštećenje ili gubitak nadzora nad vozilom.
- Smanjenu rezervnu gumu ne treba koristiti na drugim tipovima naplataka. Također, druge gume nemojte koristiti na ovom naplatku. Ako se to pokuša, moguća su oštećenja.

Oznaka dizalice

■ Primjer

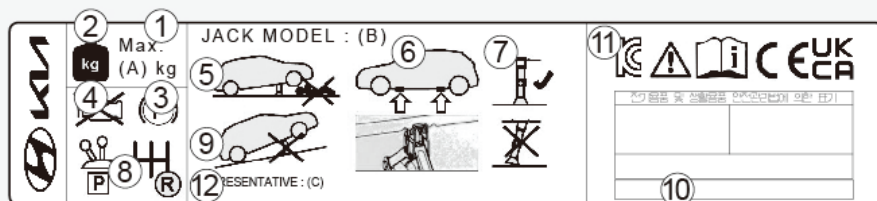

- (1) Ime modela.
- (2) Najveća nosivost.
- (3) Kad koristite dizalicu, postavite parkirnu kočnicu.
- (4) Kad koristite dizalicu, ugasite motor.
- (5) Ne idite ispod vozila koje je podržano dizalicom.
- (6) Uporišne točke na karoseriji.
- (7) Kad podižete vozilo, postolja dizalice biti mora točno ispod uporišta.
- (8) Prebacite u hod unazad na vozilima s ručnim mjenjačem ili prebacite u položaj P (parkiranje) kod vozila s automatskim/DCT mjenjačem.
- (9) Dizalica se treba koristiti na čvrstoj i ravnoj podlozi.
- (10) Proizvođač dizalice.
- (11) Datum proizvodnje.
- (12) Predstavništvo tvrtke i adresa.

Stvarna oznaka dizalice u vozilu može se razlikovati od ilustracije. Za više informacija, provjerite naljepnicu na dizalici.

EC izjava o sukladnosti dizalice

ATTESTATION

**Attestation of Conformity**

according to Machinery directive (2006/42/EC)

Certificate No.
CA20P2019

<i>Owner of Certificate</i>	SAMKI IND. CO., LTD. #175, Techno saneop-ro 29beon-gil, Nam-gu, Ulsan, Korea 44776
<i>Manufacturer</i>	SAMKI IND. CO., LTD. #175, Techno saneop-ro 29beon-gil, Nam-gu, Ulsan, Korea 44776
<i>Trade Mark</i>	
<i>Product</i>	JACK ASSEMBLY
<i>Type/Model</i>	Jack Assembly-1000 kg
<i>Reference Document</i>	Technical construction file (Document No.: SKCE-TCF-002 / rev.5 / 09-03-2020)

The product described above complies with the requirements of the Machinery Directive (2006/42/EC) Annex I. The details about the product conformity and applied standards are mentioned in the technical file referenced above. This certificate is subject to Kiwa Korea regulations and it is valid only for the above mentioned equipment. This Certificate, different from an EC Certificate, counts as Attestation of conformity to be used by first part.

<i>Issue date</i>	01-04-2020
<i>Last revised date</i>	N/A
<i>Expiry date</i>	31-03-2025
<i>Revision</i>	0

Kiwa Korea Lead Auditor

Kiwa Korea General Manager

Kiwa Korea Ltd.
411, SJ Technoville, 278, Beolkkot-ro, Gumcheon-gu, Seoul, Korea
Tel: +82.2.3397.0101, Fax: + 82.2.3397.0105
E-mail: info@oemtest.co.kr, Web: www.kiwa.kr



The CE marking may be used if all relevant and effective EC directives are complied with.

AKO IMATE PRAZNU GUMU (SA SETOM ZA POPRAVAK GUME) (AKO JE U OPREMI)

Molimo Vas da pročitate upute prije korištenja seta za popravak gume.

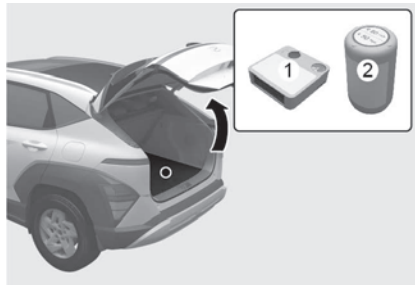

- (1) Kompresor
- (2) Boca se sredstvom za brtvljenje

Tyre Mobility Kit (set za popravak gume) je sredstvo za privremeni popravak gume i preporučuje se da sustav provjeri ovlašteni HYUNDAI trgovac.

OPREZ

Ako se probuše dvije ili više guma, set za popravak gume ne može se koristiti, jer je sredstvo koje je isporučeno uz set za popravak gume dovoljno za popravak samo jedne gume.

UPOZORENJE

Samo probušena područja koja se nalaze unutar gaznog sloja gume mogu biti popravljena setom za popravak gume. Oštećenje bočnice gume se ne smije popravljati zbog sigurnosnih razloga.

UPOZORENJE

- Nemojte koristiti set za popravak gume ako je guma teško oštećena vožnjom s praznom gumom ili nedovoljnim tlakom zraka u gumu. Samo probušena područja koja se nalaze unutar gaznog sloja gume mogu biti popravljena setom za popravak gume. Oštećenje bočnice gume se ne smije popravljati zbog sigurnosnih razloga.
- Popravite gumu što je prije moguće. Guma tretirana sredstvom za popravak gume može izgubiti tlak u bilo kojem trenutku.

Uvod

Uz Tyre Mobility Kit (set za popravak gume) ostajete mobilni i nakon što ste doživjeli bušenje gume.

Sustav kompresora i sredstva za brtvljenje učinkovito i brzo zatvara većinu rupa u gumama osobnih automobila uzrokovanih čavlima ili sličnim predmetima i ponovno napuhava gumu.

Nakon što ste se uvjerali da je guma pravilno zakrpana, možete voziti oprezno na toj gumu (do 200 km pri najvišoj brzini od 80 km/h), kako biste došli do servisa ili vulkanizera da zamijenite gumu.

Moguće je da neke gume, posebno s većim rupama ili oštećenjima na boku, ne mogu biti zatvorene u potpunosti.

Gubitak tlaka zraka u gumu može negativno utjecati na performanse gume.

Iz tog razloga, trebali biste izbjegavati naglo upravljanje ili druge vozačke maneuvre, osobito ako je vozilo teško opterećeno ili ako je prikolica u upotrebi.

Tyre Mobility Kit (set za popravak gume) nije osmišljen ili namijenjen kao metoda za trajni popravak gume niti da se koristi za više od jedne gume.

Ove upute Vam pokazuju korak po korak kako jednostavno i pouzdano privremeno zakrpati probušenu gumu.

Pročitajte poglavlje “Napomene o sigurnoj upotrebi seta za popravak gume”.

Napomene o sigurnom korištenju seta za popravak gume

- Parkirajte Vaše vozilo sa strane ceste kako biste mogli raditi sa setom za popravak gume dalje od prometa. Postavite trokut upozorenja na istaknutom mjestu kako bi nadolazeća vozila bila svjesna Vašeg položaja.
- Kako biste bili sigurni da se Vaše vozilo neće pomaknuti, čak i kad ste na priлично ravnoj podlozi, uvijek postavite Vašu parkirnu kočnicu.
- Samo probušena područja koja se nalaze unutar gaznog sloja gume mogu biti popravljena setom za popravak gume.
- Koristite set za popravak/napuhanje gume namijenjen samo automobilskim gumama. Nemojte koristiti na motociklima, biciklima ili bilo kojim drugim vrstama guma.
- Oštećenje bočnice gume se ne smije popravljati zbog sigurnosnih razloga. Također, ako je naplatak oštećen, nemojte koristiti TMK set.
- Popravak gume pomoću TMK seta neće biti efikasan za oštećenja veća od cca 4 mm.
Ako gumu nije moguće popraviti pomoću TMK seta, obratite se ovlaštenom HYUNDAI trgovcu.
- Nemojte koristiti TMK set ako je guma značajno oštećena vožnjom bez zraka.
- Nemojte uklanjati bilo kakve strane predmete, poput čavala ili vijaka, koji su prodrli u gumu.
- Prije korištenja seta za popravak gume, pročitajte savjete o mjerama opreza otisnute na bočici s brtvilom!
- Uz preduvjet da je vozilo na otvorenom, ostavite vozilo u modu spremnom za vožnju. Inače bi rad kompresora mogao isprazniti akumulator automobila.
- Nikada nemojte ostavljati set za popravak gume bez nadzora dok se koristi.
- Nemojte ostaviti kompresor da radi dulje od 10 minuta ili bi se mogao pregrijati.
- Nemojte koristiti set za popravak gume ako je vanjska temperatura niža od -30°C.
- Nemojte koristiti sredstvo za brtvljenje nakon isteka datuma koji se može pronaći na oznaci boce.
- U slučaju da sredstvo za brtvljenje dođe u kontakt s očima, temeljito ispirati oči svježom i čistom vodom barem 15 minuta. Ako iritacija nije prestala, posjetiti liječnika.
- U slučaju gutanja isprati usta i popiti puno svježe vode. No, ako je nesrećeni u nesvijesti, ne davati ništa i odmah potražiti liječničku pomoć.
- Duga izloženost sredstvu može tjelesne izazvati probleme poput bolesti bubrega i slično.
- Držite podalje od djece.

Komponente seta za popravak gume (TMK)

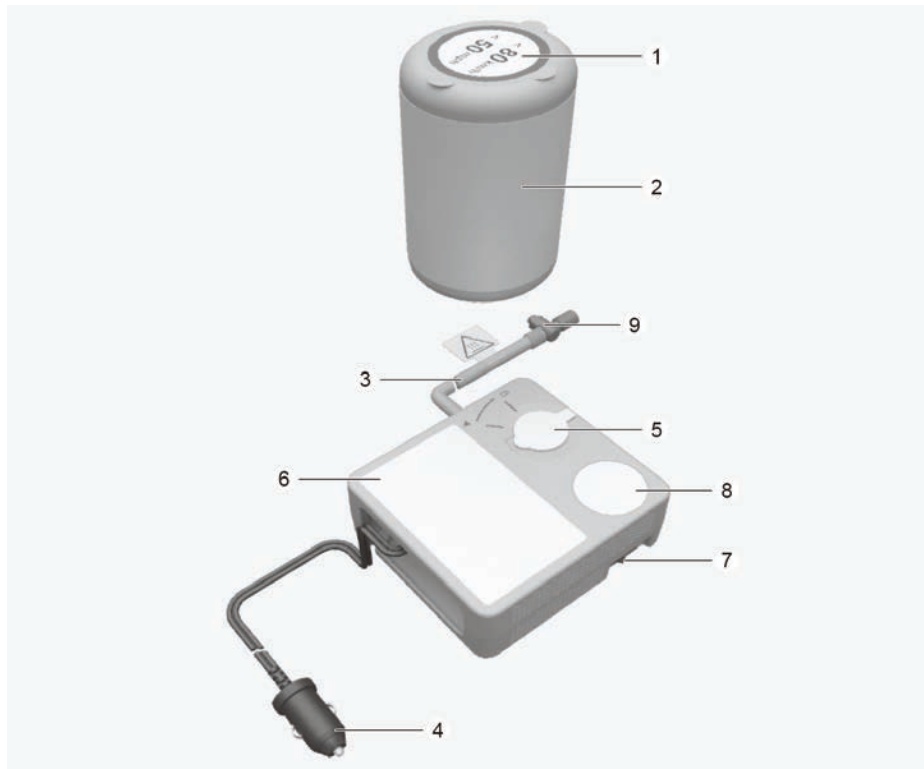

- (1) Naljepnica s ograničenjem brzine
- (2) Boca s brtvilom
- (3) Crijevo za popunjavanje od boce brtvila do kotača
- (4) Priključci i kabel za izravnu vezu prema utičnici
- (5) Držač boce s brtvilom
- (6) Kompresor
- (7) On / Off prekidač
- (8) Manometar za prikaz tlaka zraka u gumama
- (9) Prekidač za smanjivanje tlaka zraka u gumama

Strogo je potrebno pridržavanje uputa inače bi sredstvo za brtvljenje moglo pobjeći pod visokim tlakom iz boce.

UPOZORENJE – Brtvilo kojem je istekao rok trajanja

Nemojte koristiti brtvilo kojem je istekao rok trajanja, jer to povećava rizik od ponovnog bušenja gume, tj. propuštanja zraka.

UPOZORENJE – Brtvilo

- Držati van dosega djece.
- Izbjegavajte kontakt s očima.
- Ne gutati.

Korištenje seta za popravak gume (TMK)

OPREZ

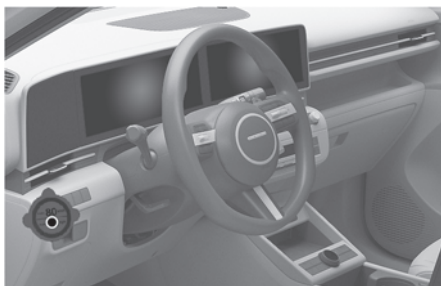

Naljepnicu (1) s ograničenjem brzine odlijepite s boce sa sredstvo za brtvljenje (2) i smjestite ju na vidljivo mjesto u kabini poput upravljača kako bi podsjetila vozača da ne prekorači dopuštenu brzinu.

OPREZ

Ako je potrebna samo prilagodba tlaka zraka u gumi, pogledajte 'Kako podesiti tlak u gumi' u ovom poglavlju.

Prije korištenja TMK seta upoznajte se s načinom korištenja sredstva za brtvljenje.

1. Protresite bocu sa sredstvom za brtvljenje (2).



2. Maknite kapice s boce s brtvilom (2) i s kućišta kompresora (5) te zavrnite i spojite bocu s brtvilom na kompresor.



- Uvjerite se da je prekidač na kompresoru nije zatvoren, tj. zaključan.
- Odvijte kapicu ventila s ventila neispravnog kotača i zategnite crijevo za popunjavanje (3) s kompresora na ventil.

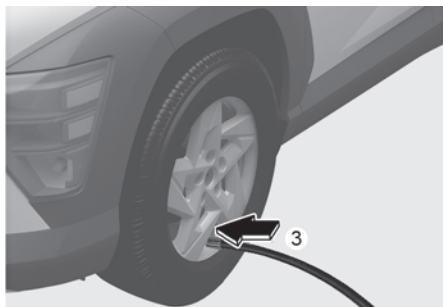

OPREZ

Sigurno pričvrstite crijevo sredstva za brtvljenje gume na ventil. Ako to ne učinite, sredstvo za brtvljenje gume bi moglo poteći unazad i tako začepiti crijevo.

- Spojite kompresor i utičnicu vozila pomoću kabela i konektora (4). Provjerite je li kompresor isključen, u položaju 0. (mora biti isključen!)



UPOZORENJE

Nemojte TMK drugog vozila spajati na utičnicu vašeg vozila. Moguć je kvar, pa i požar zbog razlike u potrošnji struje.

- S uključenim vozilom: Uključite kompresor i pustite ga da radi otprilike 5 do 7 minuta da ispuni gumu brtvilom i zrakom do potrebnog tlaka (Tlak možete naći u poglavlju 2). Tlak zraka u gumi nakon punjenja je u ovom trenutku nevažan te će biti ispravljen kasnije.

Pazite da ne prepunite gumu i nemojte biti u blizini dok kompresor radi.

OPREZ

Tlak zraka u gumi mora biti barem 200 kPa (2,0 bara). Ako nije, nemojte nastaviti s vožnjom jer se može dogoditi nesreća. Nazovite pomoć na cesti ili vučnu službu.

- Isključite kompresor.
- Odspojite crijeva iz priključka za boce s brtvilom i ventila gume.
Vratite set za popravak gume (TMK) na mjesto pohrane u vozilu.

9. Odmah vozite 7-10 km (oko 10 min) kako biste ravnomjerno rasporedili brtvilo u gumi.

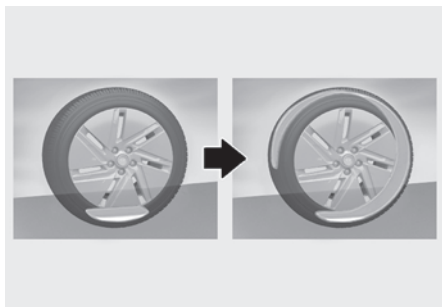

Nemojte prelaziti brzinu od 80 km/h. Ako je moguće, ne vozite sporije od 20 km/h.

Tijekom vožnje, ako osjetite bilo kakve neobične vibracije, poremećaj u vožnji ili buku, smanjite Vašu brzinu i vozite oprezno dok se sigurno možete maknuti sa strane ceste.

Nazovite pomoć na cesti ili vučnu službu.

10. Nakon vožnje otprilike 7-10 km, zaustavite se na prikladnom mjestu.

UPOZORENJE

Ugljični monoksid

Moguće je trovanje i gušenje ugljičnim monoksidom ako je vozilo ostavljeno da radi u slabo prozračenom i neprozračenom prostoru (poput unutrašnjosti zgrade).

11. Spojite priključno crijevo (3) kompresora izravno na ventil gume.

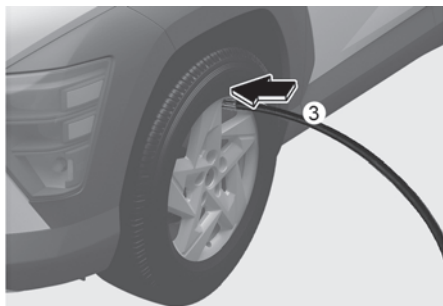

12. Priključite kabel za napajanje kompresora (4) u električnu utičnicu vozila.
13. Prilagodite tlak u gumi na preporučeni tlak u poglavlju

S uključenim paljenjem, postupite na sljedeći način.

- Za povećanje tlaka u gumi:
Uključite kompresor, položaj I. Za provjeru trenutnog tlaka zraka u gumi, nakratko isključite kompresor.
- Za smanjenje tlaka u gumi:
Pritisnite prekidač (9) na kompresoru.

OPASKA

Nemojte dopustiti da kompresor radi dulje od 10 minuta, inače će se uređaj pregrijati i može doći do oštećenja.

Obavijest

Pokazivač tlaka može pokazati tlak veći od stvarnog kad je uključen kompresor. Za točno čitanje kompresor mora biti isključen.

OPREZ

14. Ako tlak u gumi nije održan, vozite još jedanput, pogledajte “Raspodjela brtvila”. Zatim ponovite korake 1 do

- Korištenje seta za popravak gume može biti neučinkovito kod oštećenja gume većeg od otprilike 4 mm.

Preporučujemo da kontaktirate ovlaštenog HYUNDAI trgovca ako guma ne može biti osposobljena za cestu setom za popravak gume.

UPOZORENJE

Tlak zraka u gumi mora biti barem 200 kPa (2,0 bara). Ako nije, nemojte nastaviti s vožnjom. Nazovite pomoć na cesti ili vučnu službu.

OPREZ

Senzor tlaka u gumama

Kad se koristi TMK (sredstvo za popravak gume) TPMS senzori (senzori za nadzor tlaka u gumama) i naplatak se mogu oštetiti sredstvom za brtvljenje. Prije popravka gume svakako treba očistiti naplatak i TPMS ventil od sredstva za brtvljenje. Ovlašteni trgovac treba provjeriti ispravnost sustava.

Obavijest

Ako ste demontirali kotač s vozila, moment pritezanja matica kotača je između 11 i 13 kgm (107-127 Nm).

Podšavanje tlaka u gumama

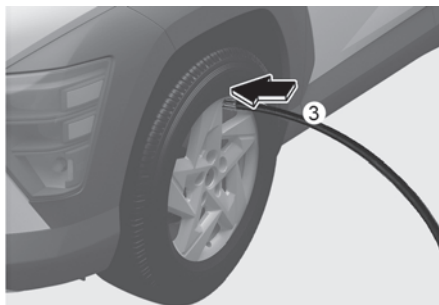

1. Parkirajte vozilo na sigurnom mjestu.
2. Spojite crijevo za punjenje (3) kompresora izravno na ventil gume.
3. Priključite kabel za napajanje kompresora (4) u električnu utičnicu vozila.
4. Prilagodite tlak u gumi na preporučeni tlak u poglavlju

S uključenim paljenjem, postupite na sljedeći način.

- Za povećanje tlaka u gumi:
Uključite kompresor, položaj I. Za provjeru trenutnog tlaka zraka u gumi, nakratko isključite kompresor.
- Za smanjenje tlaka u gumi:
Pritisnite prekidač (9) na kompresoru.

OPASKA

Nemojte dopustiti da kompresor radi dulje od 10 minuta, inače će se uređaj pregrijati i može doći do oštećenja.

i Obavijest

- Pokazivač tlaka može pokazati tlak veći od stvarnog kad je uključen kompresor. Za točno čitanje kompresor mora biti isključen.
- Ako ste demontirali kotač s vozila, moment pritezanja matica kotača je između 11 i 13 kgm (107-127 Nm).

! OPREZ

Nemojte koristiti sredstvo za brtvljenje ako je potrebno samo prilagoditi tlak u gumi.

! UPOZORENJE

Tlak zraka u gumi mora biti barem 200 kPa (2,0 bara). Za točan tlak provjerite poglavlje 2. Ako nije, nemojte nastaviti s vožnjom.

Nazovite pomoć na cesti ili vučnu službu.

VUČA

Vučna služba

- Vozilo s platformom



- Vuča na kotačima

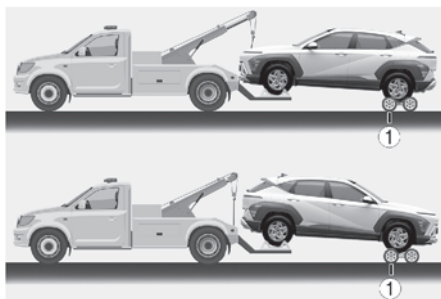

(1) Kolica

Ako je potrebna hitna vuča, preporučujemo da ju obavi ovlašteni HYUNDAI trgovac ili komercijalna vučna služba.

Pravilno podizanje i procedure vuče su potrebne kako bi se spriječilo oštećenje vozila. preporučujemo korištenje kolica ili prikolice.

OPREZ

Vozilo s 4WD pogonom se ne smije vući po tlu. Koristite podizanje kotača ili vozilo s platformom na koje se ukrca cijelo vozilo inače prijeti oštećenje pogona na sve kotače.

Prihvatljivo je vući vozila s prednjim pogonom sa stražnjim kotačima na tlu (bez kolica) i prednjim kotačima iznad tla.

Ako su bilo koji od opterećenih kotača ili dijelovi ovjesa oštećeni ili se vozilo vuče s prednjim kotačima na tlu, koristite kolica za vuču ispod prednjih kotača.

Kad Vas vuče komercijalno vučno vozilo i ne koriste se kolica kotača, prednji dio vozila treba uvijek biti dignut, a ne stražnji.

OPREZ

- Nemojte dizati vozilo za kuku ili dijelove karoserije ili podvozja.
- Nemojte vući vozilo unazad s prednjim kotačima na tlu, jer to može uzrokovati oštećenje vozila.



- Ne koristite vuču s kukom na užetu (lancu). Vozilo s 4WD pogonom se ne smije vući po tlu. Koristite podizanje kotača ili vozilo s platformom na koje se ukrca cijelo vozilo.



Kad se Vaše vozilo vuče u nuždi, bez kolica za kotače:

1. Otpustite parkirnu kočnicu.

2. Postavite prekidač za paljenje u položaj LOCK/OFF.
3. Stavite ručicu mjenjača u N (prazan hod) dok držite pedalu kočnice pritisnutom.
4. Postavite prekidač za paljenje u položaj ACC.

UPOZORENJE

Ako je vaše vozilo opremljeno bočnim zračnim jastucima i zračnim zavjesama, prekidač za paljenje mora biti u položaju OFF ili ACC dok je vozilo u vuči.

Bočni zračni jastuci i zračne zavjese se mogu aktivirati s prekidačem za paljenje u položaju ON, ako senzor za prevrtanje protumači tu situaciju kao prevrtanje.

OPREZ

Ako ne stavite ručicu mjenjača u N (prazan hod), možete uzrokovati unutarnje oštećenje mjenjača.

Odvojiva kuka za vuču

■ Sprijeda

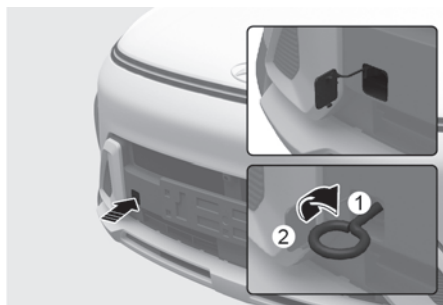

■ Straga

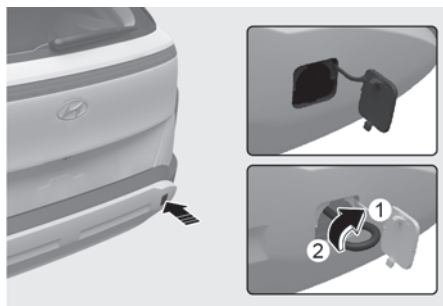

(1) Ugradnja

(2) Izgradnja

1. Otvorite vrata/poklopac prtljažnika i izvadite kuku za vuču iz kutije s alatom.
2. Uklonite poklopac rupe na prednjem odbojniku pritiskanjem.
3. Instalirajte kuku za vuču okretanjem u smjeru kazaljke na satu u rupu dok potpuno ne sjedne.
4. Uklonite kuku za vuču i vratite poklopac nakon upotrebe.

OPASKA

Ako se kuka za vuču ne pritegne do kraja, moguća su oštećenja i deformacije dijelova vozila.



OPREZ

Ako se kuka za vuču ne pritegne do kraja, moguće je njeno iskakanje iz ležišta u vozilu što može izazvati ozbiljna oštećenja ili nezgodu.

Vuča u slučaju nužde

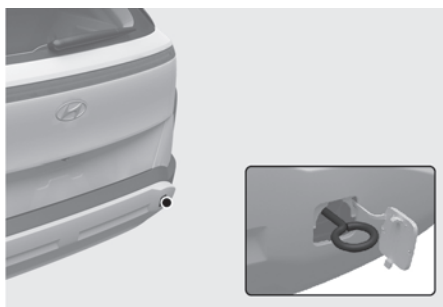
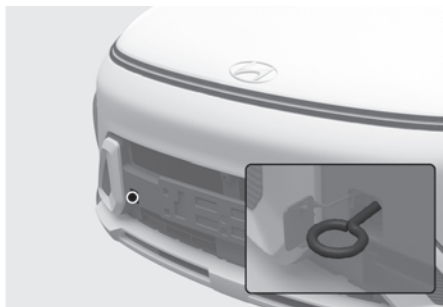

Ako je potrebna vuča, preporučujemo da ju obavi ovlaštteni HYUNDAI trgovac ili komercijalna vučna služba.

Ako nije dostupna vučna služba u slučaju nužde, Vaše se vozilo može privremeno vući korištenjem kabela ili lanca pričvršćenog na vučnu kuku za slučaj nužde na prednjem (ili stražnjem) dijelu vozila.

Budite izrazito oprezni pri vuči vozila.

Vozač mora biti u vozilu da njime upravlja i koristi kočnice.

Vuča na ovaj način može se obaviti samo na cestama s tvrdom podlogom, na kratkim udaljenostima i pri malim brzinama.

Također, kotači, osovine, pogonski sklop, upravljač i kočnice moraju biti u dobrom stanju.

OPREZ

Vozač mora biti u vozilu kako bi upravljao upravljačem i kočnicama za vrijeme dok se vozilo vuče. U vozilu ne smije biti nitko od putnika, osim vozača.

Uvijek se pridržavajte ovih procedura tijekom vuče:

- Prekidač za paljenje mora biti u ACC položaju kako se upravljač ne bi zaključao.
- Ručicu mjenjača prebacite u položaj N (prazni hod).
- Otpustite parkirnu kočnicu.
- Kočnica je tvrda nego inače, jer servo ne radi.
- Upravljač je teži nego inače, jer servo ne radi.
- Izbjegavajte vuču vozila koje je teže od vozila koje izvršava vuču.
- Vozači oba vozila moraju često međusobno komunicirati.
- Prije početka vuče u slučaju nužde, provjerite da kuka nije slomljena ili oštećena.
- Učvrstite lanac ili užu sigurno i čvrsto za kuku.
- Nemojte trzati kuku. Povlačite stabilnom i ujednačenom silom.

- Koristite uže kraće od 5 m. Pričvrstite bijelu ili crvenu tkaninu (oko 30 cm široku) u sredini užeta za dobru vidljivost.

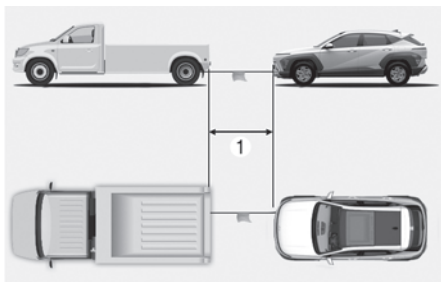

- Vozite pažljivo kako se uže ne bi olabavilo za vrijeme vuče.
- Prije vožnje provjerite curi li ulje iz mjenjača. Ako iz mjenjača curi ulje, potreban je prijevoz na vozilu s platformom.

OPASKA

Ubrzavajte i usporavajte postupno kako biste zadržali napetost užeta za vuču, u protivnom prijetete oštećenja vozila.

OPASKA

- Kako biste izbjegli oštećenje kuke, nemojte povlačiti u stranu ili pod okomitim kutom. Uvijek vucite ravno.
- Nemojte ove kuke koristiti za izvlačenje vozila iz blata, pijeska ili drugih uvjeta iz kojih vozilo ne može izaći vlastitom snagom.
- Nemojte vući brže od 15 km/h i dalje od 1.5 km, ako je vozilo opremljeno automatskim mjenjačem kako biste spriječili oštećenje prijenosa.
- Nemojte vući brže od 25 km/h i dalje od 20 km, ako je vozilo opremljeno ručnim/DCT mjenjačem kako biste spriječili oštećenje prijenosa.

OPREMA ZA SLUČAJ NUŽDE (AKO JE U OPREMI)

U vozilu postoji oprema za slučaj nužde kao pomoć za reagiranje na situacije u nuždi.

Aparat za gašenje požara

Ako se dogodi mali požar i znate kako koristiti aparat za gašenje požara, oprezno poduzmite sljedeće korake.

1. Povucite osigurač na vrhu aparata koji sprečava slučajno pritiskanje ručice.
2. Usmjerite rasprskivač prema bazi požara.
3. Stanite otprilike 2.5 m od požara i pritisnite ručicu kako biste ispraznili aparat za gašenje. Ako otpustite ručicu, pražnjenje će se zaustaviti.
4. Zamahnite rasprskivačem naprijed-nazad prema bazi požara. Nakon što se požar ugasi, obratite pažnju jer se može ponovno zapaliti.

Prva pomoć

U prvoj pomoći se nalaze predmeti poput škara, zavoja i ljepljive trake kako biste primijenili prvu pomoć nad ozlijeđenom osobom.

Reflektirajući trokut

Stavite reflektirajući trokut na cestu kako biste upozorili nadolazeća vozila tijekom hitnog slučaja, kao kad je vozilo parkirano sa strane ceste uslijed nekog problema.

Mjerač tlaka u gumama (manometar) (ako je u opremi)

Gume obično gube nešto zraka u svakodnevnoj upotrebi i povremeno ćete ih morati nadopunjavati zrakom, što uobičajeno nije znak curenja zraka iz gume nego normalnog trošenja. Uvijek provjerite tlak zraka kad su gume hladne jer se tlak zraka povećava s porastom temperature.

Kako biste provjerili tlak zraka, poduzmite sljedeće korake:

1. Odvrnite poklopac ventila koji se nalazi na rubu naplatka.
2. Pritisnite i držite mjerač uz ventil gume. Nešto zraka će iscuriti na početku i još će više iscuriti ako mjerač ne pritisnete čvrsto uz ventil.
3. Čvrst pritisak koji ne dopušta curenje zraka će aktivirati mjerač.
4. Pročitajte tlak zraka na mjerачu kako biste znali je li tlak zraka u gumi nizak ili visok.
5. Prilagodite tlak zraka u gumama prema propisanom tlaku. Pogledajte "Gume i kotači" u poglavlju 2.
6. Učvrstite poklopac ventila.

PANEUROPSKI ECALL SUSTAV (AKO JE DIO OPREME)

Vozilo je opremljeno uređajem* koji je spojen s Paneuropskim eCall sustavom za hitne pozive prema hitnim službama. Paneuropski eCall sustav je služba koja prima automatske pozive u slučaju prometnih nesreća ili drugih** nesreća na cestama Europe (dostupno samo u zemljama koje imaju upravljanje ovim sustavom).

Sustav omogućava pozivanje djelatnika jednog centraliziranog ureda za zaprimanje poziva u slučaju nesreća na cestama Europe (dostupno samo u zemljama koje imaju upravljanje ovim sustavom).

Paneuropski eCall sustav u datim okolnostima i uz ispunjavanje preduvjeta koji su navedeni u korisničkom priručniku te u jamstveno servisnoj knjižici šalje podatke do PSAP ureda (Public Safety Answering Point, ured za zaprimanje upita o sigurnosti) koje uključuju lokaciju vozila, tip vozila, VIN (broj šasije).

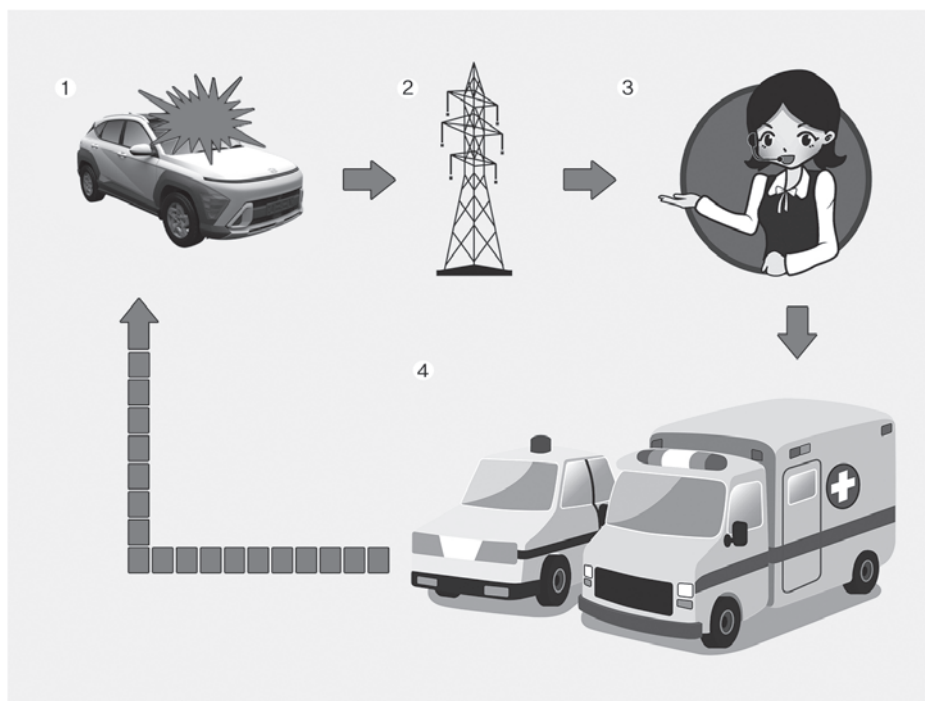

1. Nezgoda
2. Bežična mreža
3. PSAP ured
4. Hitna služba

Obavijest

Pod pojmom paneuropski eCall uređaj koji se spominje u korisničkom priručniku smatra se oprema koja je ugrađena u vozilo sa svrhom spajanja na paneuropski eCall sustav.

‘Drugim se nesrećama’ smatraju bilo koja vrsta nezgode na cestama u Europi (samo u zemljama koje imaju upravljanje tim sustavom) koja za posljedicu ima ozlijeđene ljude i potrebu za nekom vrstom pružanja pomoći. U slučaju zabilježbe nezgode potrebno je zaustaviti vozilo, pritisnuti SOS prekidač (njegov je smještaj precizno opisan i određen u poglavlju ‘PANEUROPSKI ECALL SUSTAV (AKO JE DIO OPREME)’ korisničkog priručnika isporučenog s vozilom. Prilikom uspostave poziva, sustav prikuplja informacije o vozilu iz kojeg je poziv ostvaren nakon čega spaja vozilo sa PSAP službenikom da mu se pojasne razlozi pozivanja.

Nakon što su podaci pohranjeni u paneuropskom eCall sustavu dostavljeni u centar za spašavanje sa svrhom omogućavanja asistencije vozaču i putnicima, podaci će, nakon što je spašavanje odrađeno, biti izbrisani.

Opis eCall sustava u vozilu

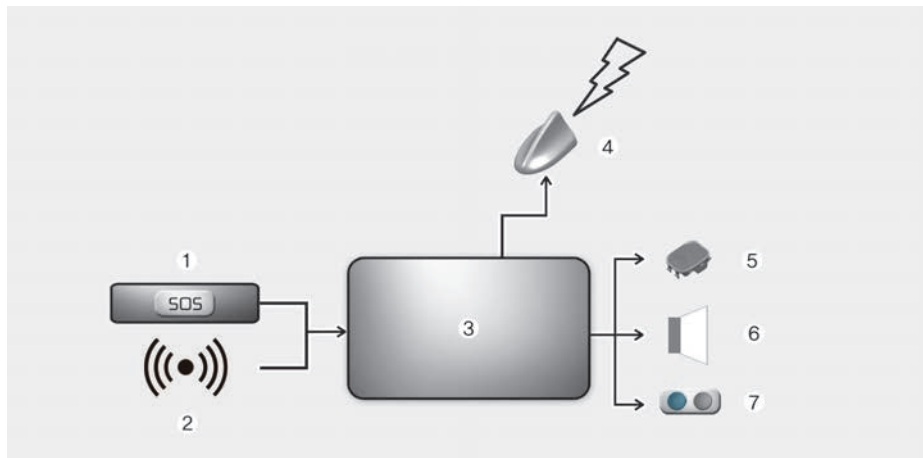

- (1) SOS prekidač
- (2) Signal o sudaru
- (3) (eCall sustav
- (4) Antena
- (5) mikrofon
- (6) zvučnik
- (7) LED-ice

Pregled eCall sustava u vozilu koji koristi broj 112. Za detaljnije informacije o radu i funkcijama proučite ovo poglavlje. Služba za spašavanje 112 je dostupna bez naplate i dostupna je svima.

Poziv prema broju 112 se u vozilu opremljenom eCall sustavom automatski uspostavlja u slučaju potrebe. Nju određuje aktivacija senzora u vozilu u slučaju ozbiljnog sudara.

Poziv će se također automatski uspostaviti iz vozila koje je opremljeno TPS sustavom koji en radi nakon ozbiljnijeg sudara.

eCall poziv prema broju 112 može se i ručno pokrenuti u slučaju potrebe. Kako se to radi opisano je u ovom poglavlju.

U slučaju da se dogodio kvar koji je onemogućio rad eCall sustava, putnici će dobiti jasno upozorenje: proučite dalje ovo poglavlje.

Informacije o obradi podataka

Bilo kakva obrada osobnih podataka kroz sustav 112 eCall udovoljava s pravilima o zaštiti podataka sukladno direktivama 95/46/EC (1) i 2002/58/EC (2) Europskog parlamenta i Vijeća Europe s osobitim naglaskom na zaštitu osoba sukladno članku 7(d) Direktive 95/46/EC (3). Obrada tih podataka je strogo ograničena samo u svrhu obrade hitnog poziva prema hitnoj službi 112.

Tipovi podataka i njihovi primatelji

Sustav eCall 112 smije prikupljati i obradivati samo ove podatke:

- Broj šasije (VIN)
- Tip vozila (putničko ili dostavno)
- Vrsta pogonskog goriva (benzin/dizel/UNP/zemni plin/električno/vodik)
- Nedavna lokacija vozila i smjer vožnje
- Log file automatske aktivacije sustava i vrijeme aktivacije
- Dodatni podaci (ako je primjenjivo): nije primjenjivo

Primatelji podataka obrađenih u 112 eCall sustavu su javne službe čiji je posao primanje i obrada poziva upućenih jedinstvenom europskom broju 112. Dodatne informacije (ako su dostupne): Nije primjenjivo

1. Directive 95/46/EC of the European Parliament and of the Council of 24 October 1995 on the protection of individuals with regard to the processing of personal data and on the free movement of such data (OJ L 281, 23.11.1995, p. 31).
2. Directive 2002/58/EC of the European Parliament and of the Council of 12 July 2002 concerning the processing of personal data and the protection of privacy in the electronic communications sector (Directive on privacy and electronic communications) (OJ L 201, 31.7.2002, p. 37).
3. Directive 95/46/EC is repealed by Regulation (EU) 2016/679 of the European Parliament and of the Council of 27 April 2016 on the protection of natural persons with regard to the processing of personal data and on the free movement of such data (General Data Protection Regulation) (OJ L 119, 4.5.2016, p. 1). The Regulation applies from 25 May 2018.

Načini obrade podataka

112 eCall sustav u vozilu je osmišljen tako da podaci iz interne memorije nisu dostupni prije poziva eCalla. Dodatne informacije (ako su dostupne): Nije primjenjivo

112 eCall sustav u vozilu je osmišljen tako da ga je nemoguće pratiti u svakodnevnom korištenju. Dodatne informacije (ako su dostupne): Nije primjenjivo

112 eCall sustav u vozilu je osmišljen tako da osigura da se podaci u unutarnjoj memoriji sustava automatski i kontinuirano brišu.

Lokacija na kojoj se nalazi vozilo se konstantno briše i u memoriji sustava su samo posljednje tri lokacije što je potrebno za normalno funkcioniranje sustava.

Zapis o aktivnosti podataka u 112 eCall sustavu se pamti dulje nego je potrebno za eventualnu uspostavu poziva 112 i ne dulje od 13 sati nakon što je poziv uspostavljen. Dodatne informacije (ako su dostupne): Nije primjenjivo

Načini ostvarivanja prava

Subjekt podataka (vlasnik vozila) ima pravo pristupa informacijama a također i pravo blokade pristupa tim informacijama, njihovo brisanje i brisanje podataka koji nisu sukladni Direktivi 95/46/EC.

Bilo koja treća strana kojoj su podaci bili dostupni treba biti obaviještena o takvoj blokadi ili brisanju podataka koji nisu sukladni Direktivi osim ako se to ne pokaže nemogućim ili uključuje neproporcionalan napor da se to napravi.

Subjekt podataka ima pravo žalbe odgovarajućoj službi (ustanovi) zaduženoj za zaštitu podataka ako on(a) smatra da su joj prava narušena kao posljedica obrade tih podataka.

Kontakt službe odgovorne za rukovanje pravom pristupa (ako postoji): Nije primjenjivo

Paneuropski eCall sustav



Dijelovi eCall sustava u putničkoj kabini:

(1) SOS prekidač

(2) LED

SOS prekidač: vozač/suvozač pomoću njega uspostavlja poziv prema službi pritiskom na prekidač.

LED: crvena i zelena ledica svijetle 3 sekunde kad je prekidač za paljenje u položaju ON. Nakon toga se gase u slučaju normalnog rada sustava.

Ako je neka greška u radu sustava, crvena ledica ostaje upaljena.

Automatska prijava nezgode



Paneuropski eCall uređaj u slučaju sudara automatski uspostavlja poziv prema PSAP službi kako bis se pokrenula akcija spašavanja.

Kako bi akcija spašavanja bila moguća, ali i što je moguće efikasnija, paneuropski eCall sustav automatski šalje potrebne podatke PSAP službi čim uočava da se dogodila nesreća.

U ovom slučaju hitan poziv nije moguće jednostrano prekinuti pritiskom na SOS prekidač. PanEuropski eCall sustav je spojen dok god djelatnik hitne službe ne prekine komunikaciju (završi poziv).

U manjim sudarima paneuropski eCall sustav možda neće automatski uspostaviti poziv. No, ručni je poziv pritiskom na SOS prekidač uvijek moguć.



OPREZ

Rad sustava je nemoguć na području koje nije pokriveno GSM, GPS ili Galileo signalom.

Manualna prijava nezgode

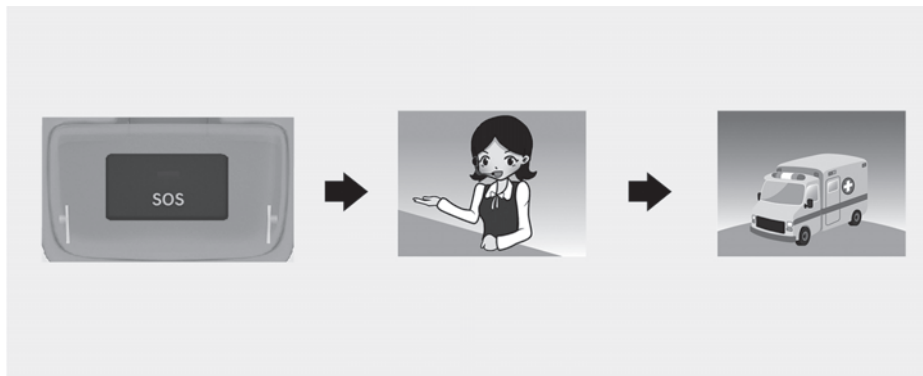

Vozač ili suvozač mogu ručno pokrenuti uspostavu poziva prema PSAP službi pritiskom na SOS prekidač.

Taj je poziv moguće prekinuti ponovnim pritiskom na SOS prekidač prije nego je poziv uspostavljen.

Nakon što je pokrenuta uspostava poziva u ručnom modu, eCall sustav automatski šalje podatke o vozilu/nezgodi službeniku PSAP službe (za vrijeme poziva u pomoć) pritiskom na SOS prekidač.

Ako je vozač/suvozač slučajno pritisnuo SOS prekidač, poziv može biti prekinut ponovnim pritiskom na SOS prekidač.

U slučaju prometne nezgode ili neke druge nesreće, za uspostavu poziva u nuždi u ručnom modu potrebno je:

1. Zaustaviti vozilo u skladu s prometnim propisima tako da se ne ugrožava ni jedan sudionik u prometu.
2. Pritisnite SOS prekidač; kad se pritisne SOS prekidač i uspostavljen je poziv, minimalna količina podataka o vozilu i njegovoj lokaciji se prikuplja i prosljeđuje kako bi se zadovoljili tehnički uvjeti sustava. Nakon toga javlja se službenik eCall sustava i raspituje o razlozima (uvjetima) za poziv.
3. Nakon što je utvrdio razloge, službenik PSAP službe prosljeđuje poziv hitnim službama i završava hitni poziv.

Ako se hitni poziv ne odradi sukladno ovoj proceduri, gore ukratko opisanoj, hitni će se poziv smatrati pogrešnim (slučajnim).



UPOZORENJE

Napajanje PanEuruopskog eCall sustava iz baterije

- PanEuruopski eCall sustav ima vlastito napajanje koje osigurava rad sustava u trajanju od minimalno sat vremena u slučaju da je sudar prekinuo električnu mrežu vozila i prekinuo napajanje.
- Baterija za napajanje eCall sustava mora se zamijeniti svake 3 godine. Za više informacija pogledajte raspored održavanja u poglavlju 9.

LED svijetli crveno (neispravnost sustava)

Ako crvena LED-ica svijetli za vrijeme vožnje, to je znak neispravnosti eCall sustava. Posjetite ovlaštenog HYUNDAL trgovca što je prije moguće da provjeri sustav. Ako sustav nije ispravan, ne može se zajamčiti njegova funkcionalnost u slučaju sudara. Vlasnik vozila snosi odgovornost za svaku dalju posljedicu prije opisane neispravnosti eCall sustava.

Namjerno uklanjanje ili modifikacija sustava

Paneuropski eCall sustav je osmišljen sa svrhom pozivanja upomoć u slučaju potrebe. Stoga bilo kakva namjerna modifikacija ili čak uklanjanje sustava može izravno ugroziti sigurnost. Također, taka sustav može pogreškom uspostaviti poziv prema PSAP službi. Zato nije dopušteno ni na koji način modificirati eCall sustav ugrađen u vozilo od strane bilo koga.

UAE ECALL SUSTAV (SAMO ZA UAE)

Vozilo je opremljeno uređajem* koji je spojen s UAE eCall sustavom za hitne pozive prema hitnim službama. UAE eCall sustav je služba koja prima automatske pozive u slučaju prometnih nesreća ili drugih** nesreća na cestama (dostupno samo u zemljama koje imaju upravljanje ovim sustavom).

Sustav omogućava pozivanje djelatnika jednog centraliziranog ureda za zaprimanje poziva u slučaju nesreća na cestama (dostupno samo u zemljama koje imaju upravljanje ovim sustavom).

UAE eCall sustav u datim okolnostima i uz ispunjavanje preduvjeta koji su navedeni u korisničkom priručniku te u jamstveno servisnoj knjižici šalje podatke do PSAP ureda (Public Safety Answering Point, ured za zaprimanje upita o sigurnosti) koje uključuju lokaciju vozila, tip vozila, VIN (broj šasije).

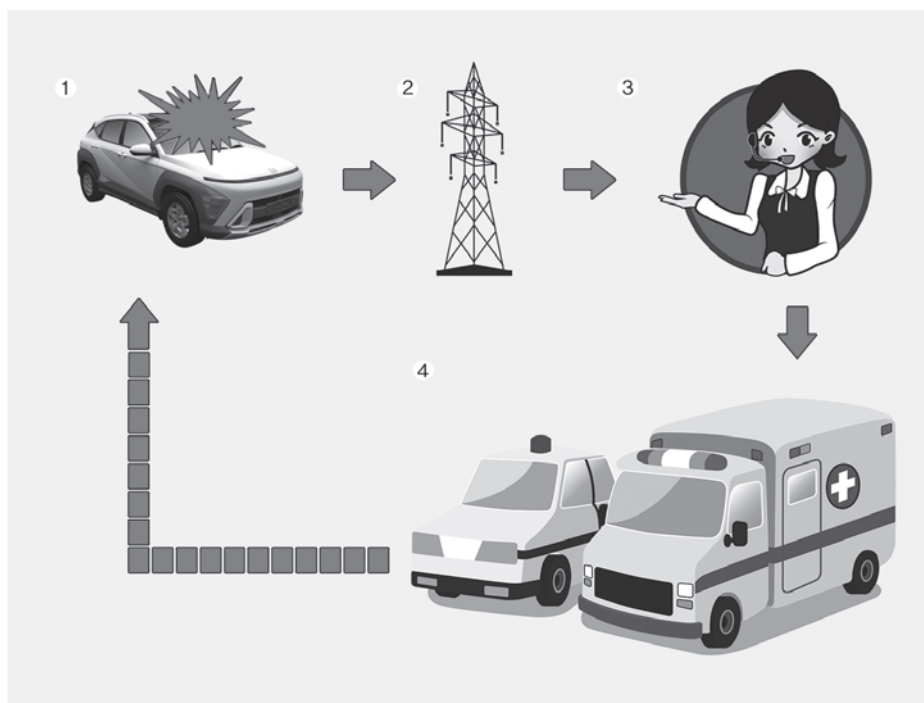

1. Nezgoda
2. Bežična mreža
3. PSAP ured
4. Hitna služba

Obavijest

Pod pojmom UAE eCall uređaj koji se spominje u korisničkom priručniku smatra se oprema koja je ugrađena u vozilo sa svrhom spajanja na UAE eCall sustav.

'Drugim se nesrećama' smatraju bilo koja vrsta nezgode na cestama u Europi (samo u zemljama koje imaju upravljanje tim sustavom) koja za posljedicu ima ozlijeđene ljude i potrebu za nekom vrstom pružanja pomoći. U slučaju zabilješke nezgode potrebno je zaustaviti vozilo, pritisnuti SOS prekidač (njegov je smještaj precizno opisan i određen u poglavlju 'UAE ECALL SUSTAV (AKO JE DIO OPREME)' korisničkog priručnika isporučenog s vozilom. Prilikom uspostave poziva, sustav prikuplja informacije o vozilu iz kojeg je poziv ostvaren nakon čega spaja vozilo sa PSAP službenikom da mu se pojasne razlozi pozivanja.

Nakon što su podaci pohranjeni u UAE eCall sustavu dostavljeni u centar za spašavanje sa svrhom omogućavanja asistencije vozaču i putnicima, podaci će, nakon što je spašavanje odrađeno, biti izbrisani.

Opis eCall sustava u vozilu

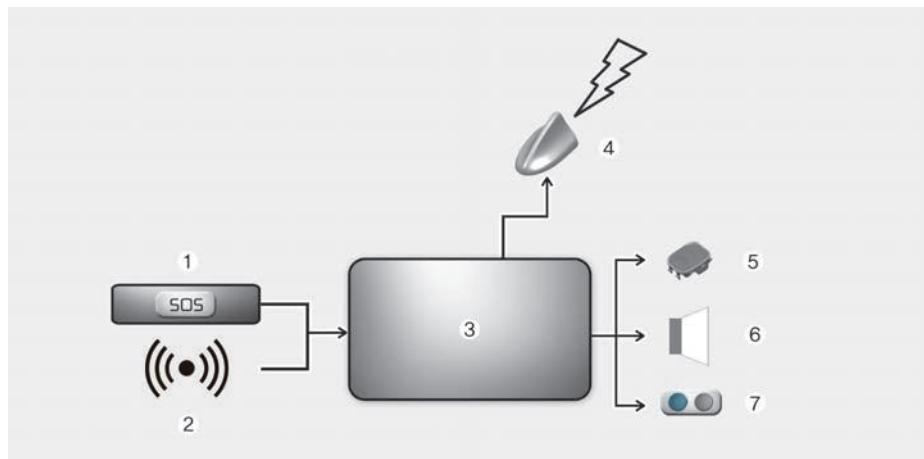

- (1) SOS prekidač
- (2) Signal o sudaru
- (3) eCall sustav
- (4) Antena
- (5) mikrofonski
- (6) zvučnik
- (7) LED-ice

Pregled eCall sustava u vozilu koji koristi broj 999. Za detaljnije informacije o radu i funkcijama proučite ovo poglavlje. Služba za spašavanje 999 je dostupna bez naplate i dostupna je svima.

Poziv prema broju 999 se u vozilu opremljenom eCall sustavom automatski uspostavlja u slučaju potrebe. Nju određuje aktivacija senzora u vozilu u slučaju ozbiljnog sudara.

Poziv će se također automatski uspostaviti iz vozila koje je opremljeno TPS sustavom koji en radi nakon ozbiljnijeg sudara.

eCall poziv prema broju 999 može se i ručno pokrenuti u slučaju potrebe. Kako se to radi opisano je u ovom poglavlju.

U slučaju da se dogodio kvar koji je onemogućio rad eCall sustava, putnici će dobiti jasno upozorenje: proučite dalje ovo poglavlje.

Informacije o obradi podataka

Bilo kakva obrada osobnih podataka kroz sustav 999 eCall udovoljava s pravilima o zaštiti podataka sukladno direktivama 95/46/EC (1) i 2002/58/EC (2) Europskog parlamenta i Vijeća Europe s osobitim naglaskom na zaštitu osoba sukladno članku 7(d) Direktive 95/46/EC (3). Obrada tih podataka je strogo ograničena samo u svrhu obrade hitnog poziva prema hitnoj službi 999.

Tipovi podataka i njihovi primatelji

Sustav eCall 999 smije prikupljati i obrađivati samo ove podatke:

- Broj šasije (VIN)
- Tip vozila (putničko ili dostavno)
- Vrsta pogonskog goriva (benzin/dizel/UNP/zemni plin/električno/vodik)
- Nedavna lokacija vozila i smjer vožnje
- Log file automatske aktivacije sustava i vrijeme aktivacije
- Dodatni podaci (ako je primjenjivo): nije primjenjivo

Primatelji podataka obrađenih u 999 eCall sustavu su javne službe čiji je posao primanje i obrada poziva upućenih jedinstvenom europskom broju 999. Dodatne informacije (ako su dostupne): Nije primjenjivo

1. Directive 95/46/EC of the European Parliament and of the Council of 24 October 1995 on the protection of individuals with regard to the processing of personal data and on the free movement of such data (OJ L 281, 23.11.1995, p. 31).
2. Directive 2002/58/EC of the European Parliament and of the Council of 12 July 2002 concerning the processing of personal data and the protection of privacy in the electronic communications sector (Directive on privacy and electronic communications) (OJ L 201, 31.7.2002, p. 37).
3. Directive 95/46/EC is repealed by Regulation (EU) 2016/679 of the European Parliament and of the Council of 27 April 2016 on the protection of natural persons with regard to the processing of personal data and on the free movement of such data (General Data Protection Regulation) (OJ L 119, 4.5.2016, p. 1). The Regulation applies from 25 May 2018.

Načini obrade podataka

999 eCall sustav u vozilu je osmišljen tako da podaci iz interne memorije nisu dostupni prije poziva eCalla. Dodatne informacije (ako su dostupne): Nije primjenjivo

999 eCall sustav u vozilu je osmišljen tako da ga je nemoguće pratiti u svakodnevnom korištenju. Dodatne informacije (ako su dostupne): Nije primjenjivo

999 eCall sustav u vozilu je osmišljen tako da osigura da se podaci u unutarnjoj memoriji sustava automatski i kontinuirano brišu.

Lokacija na kojoj se nalazi vozilo se konstantno briše i u memoriji sustava su samo posljednje tri lokacije što je potrebno za normalno funkcioniranje sustava.

Zapis o aktivnosti podataka u 999 eCall sustavu se pamti dulje nego je potrebno za eventualnu uspostavu poziva 999 i ne dulje od 13 sati nakon što je poziv uspostavljen. Dodatne informacije (ako su dostupne): Nije primjenjivo

Načini ostvarivanja prava

Subjekt podataka (vlasnik vozila) ima pravo pristupa informacijama a također i pravo blokade pristupa tim informacijama, njihovo brisanje i brisanje podataka koji nisu sukladni Direktivi 95/46/EC. Bilo koja treća strana kojoj su podaci bili dostupni treba biti obaviještena o takvoj blokadi ili brisanju podataka koji nisu sukladni Direktivi osim ako se to ne pokaže nemogućim ili uključuje neproporcionalan napor da se to napravi.

Subjekt podataka ima pravo žalbe odgovarajućoj službi (ustanovi) zaduženoj za zaštitu podataka ako on(a) smatra da su joj prava narušena kao posljedica obrade tih podataka.

Kontakt službe odgovorne za rukovanje pravom pristupa (ako postoji): Nije primjenjivo

UAE eCall sustav



Dijelovi eCall sustava u putničkoj kabini:

(1) SOS prekidač

(2) LED

SOS prekidač: vozač/suvozač pomoću njega uspostavlja poziv prema službi pritiskom na prekidač.

LED: crvena i zelena ledica svijetle 3 sekunde kad je prekidač za paljenje u položaju ON. Nakon toga se gase u slučaju normalnog rada sustava.

Ako je neka greška u radu sustava, crvena ledica ostaje upaljena.

Automatska prijava nezgode



UAE eCall uređaj u slučaju sudara automatski uspostavlja poziva prema PSAP službi kako bi se pokrenula akcija spašavanja.

Kako bi akcija spašavanja bila moguća, ali i što je moguće efikasnija, UAE eCall sustav automatski šalje potrebne podatke PSAP službi čim uočava da se dogodila nesreća.

U ovom slučaju hitan poziv nije moguće jednostrano prekinuti pritiskom na SOS prekidač i UAE eCall sustav je spojen dok god djelatnik hitne službe ne prekine komunikaciju (završi poziv).

U manjim sudarima UAE eCall sustav možda neće automatski uspostaviti poziv. No, ručni je poziv pritiskom na SOS prekidač uvijek moguć.



OPREZ

Rad sustava je nemoguć na području koje nije pokriveno GSM, GPS ili Galileo signalom.

Manualna prijava nezgode

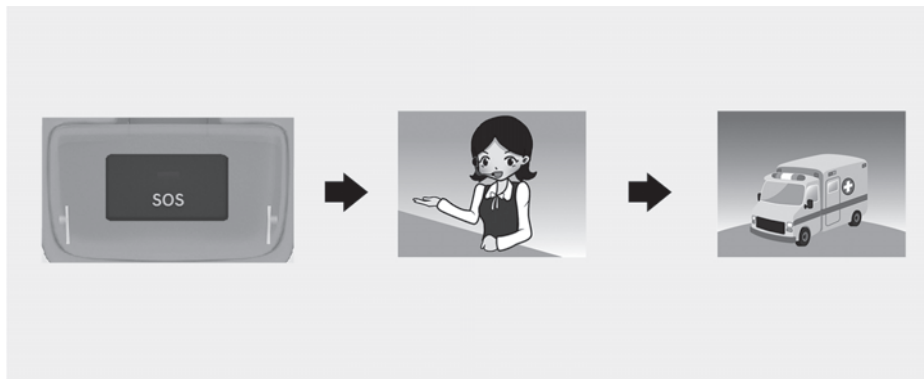

Vozač ili suvozač mogu ručno pokrenuti uspostavu poziva prema PSAP službi pritiskom na SOS prekidač.

Taj je poziv moguće prekinuti ponovnim pritiskom na SOS prekidač prije nego je poziv uspostavljen.

Nakon što je pokrenuta uspostava poziva u ručnom modu, eCall sustav automatski šalje podatke o vozilu/nezgodi službeniku PSAP službe (za vrijeme poziva u pomoć) pritiskom na SOS prekidač.

Ako je vozač/suvozač slučajno pritisnuo SOS prekidač, poziv može biti prekinut ponovnim pritiskom na SOS prekidač.

U slučaju prometne nezgode ili neke druge nesreće, za uspostavu poziva u nuždi u ručnom modu potrebno je:

1. Zaustaviti vozilo u skladu s prometnim propisima tako da se ne ugrožava ni jedan sudionik u prometu.
2. Pritisnite SOS prekidač; kad se pritisne SOS prekidač i uspostavljen je poziv, minimalna količina podataka o vozilu i njegovoj lokaciji se prikuplja i prosljeđuje kako bi se zadovoljili tehnički uvjeti sustava. Nakon toga javlja se službenik eCall sustava i raspituje o razlozima (uvjetima) za poziv.
3. Nakon što je utvrdio razloge, službenik PSAP službe prosljeđuje poziv hitnim službama i završava hitni poziv.

Ako se hitni poziv ne odradi sukladno ovoj proceduri, gore ukratko opisanoj, hitni će se poziv smatrati pogrešnim (slučajnim).



UPOZORENJE

Napajanje PanEuruopskog eCall sustava iz baterije

- UAE eCall sustav ima vlastito napajanje koje osigurava rad sustava u trajanju od minimalno sat vremena u slučaju da je sudar prekinuo električnu mrežu vozila i prekinuo napajanje.
- Baterija za napajanje eCall sustava mora se zamijeniti svake 3 godine. Za više informacija pogledajte raspored održavanja u poglavlju 9.

LED svijetli crveno (neispravnost sustava)

Ako crvena LED-ica svijetli za vrijeme vožnje, to je znak neispravnosti eCall sustava. Posjetite ovlaštenog HYUNDAI trgovca što je prije moguće da provjeri sustav. Ako sustav nije ispravan, ne može se zajamčiti njegova funkcionalnost u slučaju sudara. Vlasnik vozila snosi odgovornost za svaku dalju posljedicu prije opisane neispravnosti eCall sustava.

Namjerno uklanjanje ili modifikacija sustava

UAE eCall sustav je osmišljen sa svrhom pozivanja upomoć u slučaju potrebe. Stoga bilo kakva namjerna modifikacija ili čak uklanjanje sustava može izravno ugroziti sigurnost. Također, takav sustav može pogreškom uspostaviti poziv prema PSAP službi. Zato nije dopušteno ni na koji način modificirati eCall sustav ugrađen u vozilo od strane bilo koga.

9. Održavanje

Motorni prostor	9-4
Servisi održavanja	9-7
Odgovornost vlasnika	9-7
Pretpostavke za održavanje od strane vlasnika.....	9-7
Održavanje od strane vlasnika	9-8
Raspored održavanja od strane vlasnika	9-9
Raspored servisa održavanja	9-11
Redovno održavanje (za Europu)	9-13
Održavanje u teškim uvjetima korištenja i pri maloj kilometraži (za Europu)	9-16
Redovno održavanje (osim Europe)	9-18
Održavanje u teškim uvjetima korištenja i pri maloj kilometraži (osim Europe)	9-22
Objašnjenje stavki rasporeda održavanja.....	9-24

Motorno ulje	9-27
Provjera razine motornog ulja	9-27
Zamjena motornog ulja i filtra	9-29
Rashladna tekućina motora	9-30
Provjera razine rashladne tekućine	9-30
Zamjena rashladne tekućine	9-33
Tekućina kočnica/spojke	9-34
Provjera razine tekućine kočnica/spojke	9-34
Tekućina za pranje stakla.....	9-35
Provjera razine tekućine za pranje stakla	9-35
Filtar zraka	9-36
Zamjena filtra zraka	9-36
Filtar zraka klima-uređaja	9-38
Provjera filtra zraka klima-uređaja	9-38
Zamjena filtra zraka klima-uređaja.....	9-38
Metlice brisača.....	9-39
Provjera metlica brisača	9-39
Zamjena metlica brisača.....	9-40
Akumulator	9-42
Za najdulji životni vijek akumulatora.....	9-44
Oznaka kapaciteta akumulatora.....	9-44
Dopunjavanje akumulatora	9-45
Reset stavki.....	9-46

9. Održavanje

Gume i kotači	9-47
Njega guma	9-47
Preporučeni tlak u hladnim gumama	9-47
Provjera tlaka u gumama	9-48
Rotacija guma (kotača)	9-49
Geometrija ovjesa i balansiranje guma.....	9-49
Zamjena guma.....	9-50
Zamjena kotača	9-51
Prianjanje guma.....	9-51
Održavanje guma	9-51
Oznaka na bočnoj stranici gume.....	9-50
Gume niskog presjeka.....	9-54
Osigurači.....	9-55
Zamjena osigurača instrument ploče	9-56
Zamjena osigurača u motornom prostoru.....	9-57
Žarulje	9-71
Žarulja glavnog svjetla, pozicijskog, žmigavaca i dnevnog svjetla – zamjena	9-72
Podešavanje snopa svjetla (za Europu).....	9-74
Zamjena žarulje bočnog žmigavca.....	9-78
Zamjena žarulje stražnjeg svjetla	9-78
Zamjena žarulje trećeg stop svjetla	9-79
Zamjena svjetla registarske pločice	9-79
Zamjena žarulje unutrašnjeg svjetla	9-80
Njega izgleda.....	9-82
Njega vanjštine.....	9-82
Njega unutrašnjosti	9-87
Sustav kontrole emisije.....	9-90
Sustav prozračivanja kartera	9-90
Sustav hvatanja benzinskih para	9-90
Sustav pročišćavanja ispušnih plinova	9-91

MOTORNI PROSTOR

■ Smartstream G1.0 T-GDi / Smartstream G1.0 T-GDi (48V) MHEV

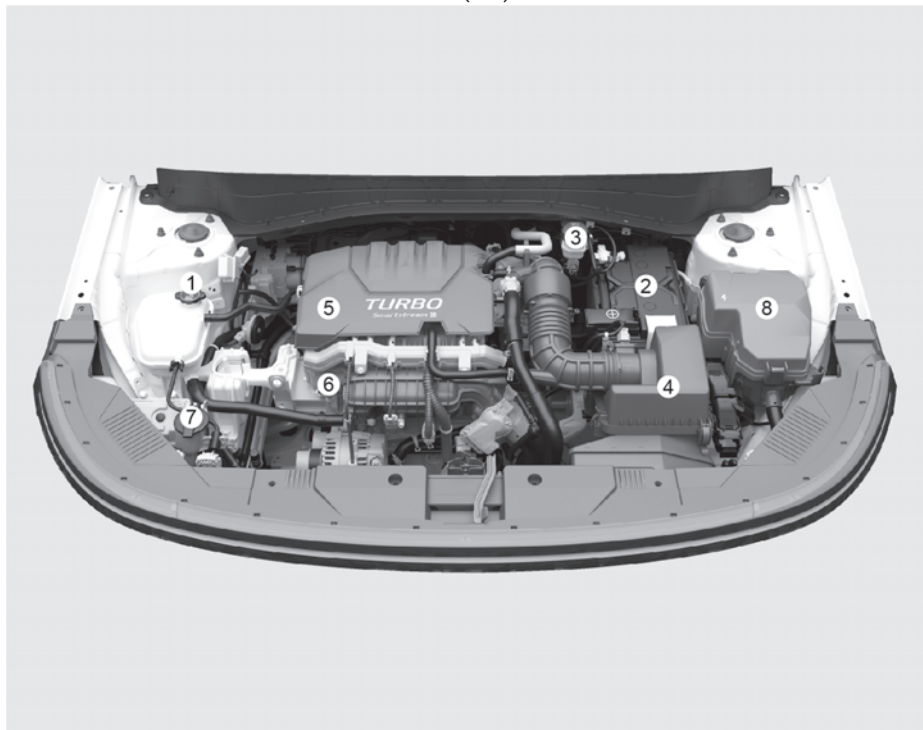

Stvarni se motorni prostor može razlikovati od ilustracije.

- (1) Spremnik rashladne tekućine
- (2) Akumulator
- (3) Spremnik tekućine kočnica/spojke
- (4) Filtar zraka
- (5) Poklopac dolijevanja ulja
- (6) Šipka za mjerenje razine ulja u motoru
- (7) Spremnik tekućine za pranje stakla
- (8) Kutija s osiguračima

■ Smartstream G1.6 T-GDi

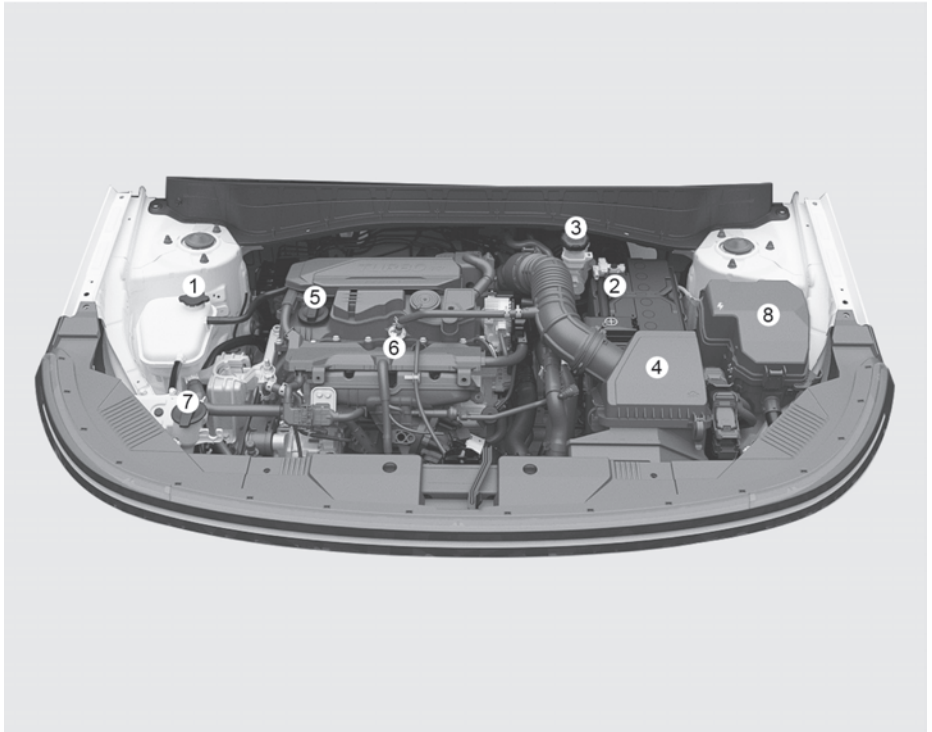

Stvarni se motorni prostor može razlikovati od ilustracije.

- (1) Spremnik rashladne tekućine
- (2) Akumulator
- (3) Spremnik tekućine kočnica/spojke
- (4) Filtar zraka
- (5) Poklopac dolijevanja ulja
- (6) Šipka za mjerenje razine ulja u motoru
- (7) Spremnik tekućine za pranje stakla
- (8) Kutija s osiguračima

■ Smartstream G2.0 Atkinson (osim Europe)

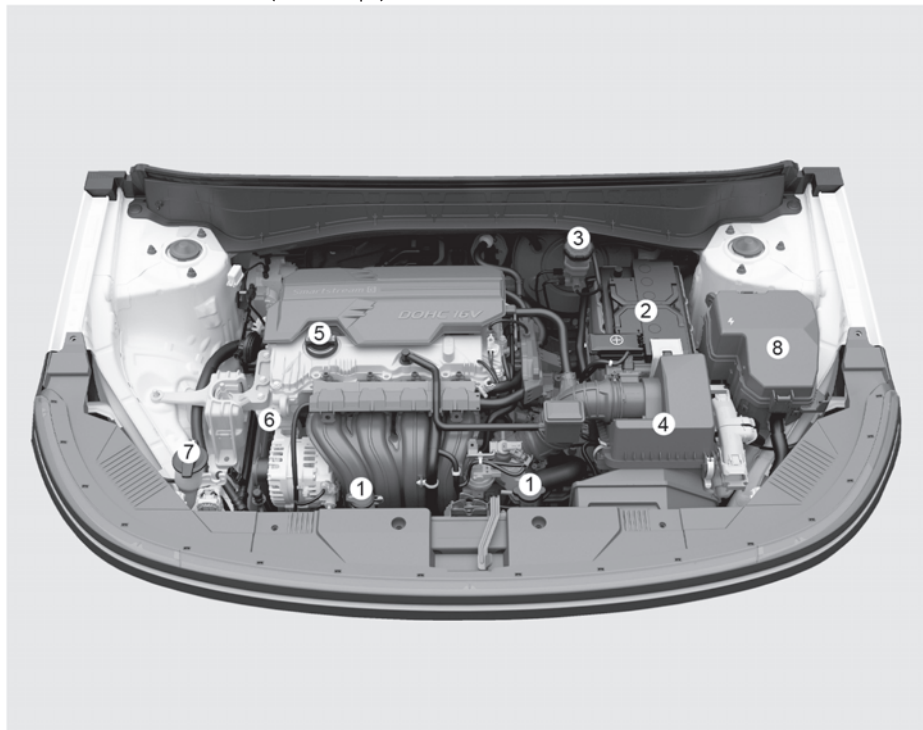

Stvarni se motorni prostor može razlikovati od ilustracije.

- (1) Spremnik rashladne tekućine
- (2) Akumulator
- (3) Spremnik tekućine kočnica/spojke
- (4) Filtar zraka
- (5) Poklopac dolijevanja ulja
- (6) Šipka za mjerenje razine ulja u motoru
- (7) Spremnik tekućine za pranje stakla
- (8) Kutija s osiguračima

SERVISI ODRŽAVANJA

Trebate iskazati veliku brigu kako biste spriječili oštećenje Vašeg vozila i Vaše ozljeđivanje kad god obavljate bilo kakvo održavanje ili postupke pregledavanja.

Neodgovarajuće, nepotpuno ili nedovoljno servisiranje može rezultirati problemima u funkcioniranju Vašeg vozila koji mogu dovesti do oštećenja vozila, nesreće, ili tjelesne ozljede.

Općenito preporučujemo da Vaše vozilo servisira ovlašteni HYUNDAI trgovac. Ovlašteni HYUNDAI trgovac je uvijek usklađen s najvišim standardima kvalitete i radi uz tehničku podršku od strane HYUNDAIJA kako bi postigao potpuno zadovoljstvo svojih stranaka.

Odgovornost vlasnika

Servis održavanja i zadržavanje zapisnika su odgovornost vlasnika.

Općenito preporučujemo da Vaše vozilo servisira ovlašteni HYUNDAI trgovac.

Trebali biste zadržati dokumente koji prikazuju da je pravilno održavanje obavljeno na Vašem vozilu u skladu s tablicama rasporeda servisa održavanja prikazanim na sljedećim stranicama.

Treba Vam ta informacija kako bi se ustanovila Vaša usklađenost sa zahtjevima servisiranja i održavanja Vašeg jamstva vozila.

Detaljne informacije o jamstvu su opisane u Vašoj servisnoj knjižici.

Popravci i prilagodbe potrebni kao rezultat nepravilnog održavanja ili nedostatka potrebnog održavanja nisu pokriveni kad je Vaše vozilo pokriveno jamstvom.

Mjere opreza održavanja vlasnika

Nepravilno ili nepotpuno servisiranje može rezultirati problemima. Ovo poglavlje daje upute samo za stavke održavanja koje je jednostavno obaviti.

Vaše vozilo ne bi trebalo modificirati ni na koji način. Bilo kakve modifikacije mogu negativno utjecati na sigurnost, potrošnju i emisije Vašeg vozila. Dodatno, one će narušiti jamstvo koje na Vaše vozilo daje proizvođač.

OPASKA

Nepravilno održavanje vlasnika tijekom trajanja jamstva može utjecati na pokrivenost jamstva. Za detalje, pročitajte odvojenu putovnicu servisa koju ste dobili s vozilom. Ako ste nesigurni u vezi bilo koje procedure servisiranja ili održavanja, preporučujemo da sustav servisira ovlašteni HYUNDAI trgovac.

ODRŽAVANJE OD STRANE VLASNIKA

UPOZORENJE

Obavljanje radova održavanja na vozilu može biti opasno. Možete biti ozbiljno ozlijeđeni tijekom obavljanja nekih postupaka održavanja. Ako nemate dovoljno znanja i iskustva ili odgovarajuće alate i opremu za obavljanje radova, preporučujemo da sustav servisira ovlaštenu HYUNDAI trgovac.

- Parkirajte vozilo, ručicu mjenjača prebacite u položaj P i aktivirajte parkirnu kočnicu. Power prekidač mora biti u položaju OFF.
- Rad ispod poklopca motora s upaljenim motorom je opasno. Postaje još opasnije kad nosite nakit ili labavu odjeću. Oni se mogu zapetljati u pokretnim dijelovima i rezultirati ozljedom.
- Ako motor mora biti upaljen dok radite ispod poklopca motora, vodite računa da uklonite sav nakit (osobito prstenje, narukvice, satove i ogrlice) i sve kravate, šalove, i sličnu labavu odjeću prije približavanja ventilatorima motora ili hlađenja. Motor smije raditi samo u dobro provjetravanoj prostoriji ili na otvorenom.
- Nemojte pristupati motoru s bilo kakvim otvorenim plamenom, upaljenom cigaretom ili nečim trećim što može izazvati požar. Akumulator i dovod goriva su iznimno zapaljivi.

UPOZORENJE Diranje metalnih dijelova



Nemojte dodirivati metalne dijelove (uključujući i šipke za povezivanje muldi) dok motor radi ili je vruće. Moguće su teške opekline. Isključite motor i pričekajte da se ohladi prije nego krenete nešto raditi na vozilu.

Preporučujemo da sljedeći popisi budu provjere i pregledi vozila koje trebaju obaviti vlasnik ili ovlaštenu HYUNDAI trgovac propisanom učestalošću kako bi se pomogao osigurati siguran, pouzdan rad Vašeg vozila.

Ako imate bilo kakva pitanja, preporučujemo da konzultirate ovlaštenog HYUNDAI trgovca.

Sljedeće provjere održavanja vlasnika općenito nisu pokrivene jamstvima i možda Vam se naplate rad te korišteni dijelovi i maziva.

Raspored održavanja vlasnika

Kad stanete napuniti gorivo:

- Provjerite razinu motornog ulja.
- Provjerite razinu rashladne tekućine u spremniku rashladne tekućine.
- Provjerite razinu tekućine za pranje vjetrobranskog stakla.
- Obratite pažnju na nedovoljno napuhane gume.



UPOZORENJE

Budite oprezni kad provjeravate razinu Vaše rashladne tekućine motora dok je motor vruć. Uzavrela rashladna tekućina i para mogu se ispuhati pod pritiskom. To može uzrokovati opekline i druge ozbiljne ozljede.

Dok upravljate vozilom:

- Zabilježite bilo kakve promjene u zvuku ispuha ili bilo kakav miris ispušnih plinova u vozilu.
- Provjerite ima li vibraciju u upravljaču. Primijetite bilo kakav povišen napor kod upravljanja ili labavost u upravljaču, ili promjene u njegovu položaju dok vozite ravno.
- Primijetite ako Vaše vozilo stalno blago skreće ili "vuče" u jednu stranu kad vozite na glatkoj, ravnoj cesti.
- Kod zaustavljanja, slušajte i provjerite neobične zvukove, povlačenje u jednu stranu, povećan hod papučice kočnice ili papučicu kočnice koja se teško pritišće.
- Ako se bilo kakvo klizanje ili promjene u radu Vašeg mjenjača dogode, provjerite razinu ulja u mjenjaču.
- Provjerite rad ručnog mjenjača, uključujući rad spojke.
- Provjerite funkciju P (parkiranje) mjenjača.
- Provjerite parkirnu kočnicu.
- Provjerite cure li tekućine ispod Vašeg vozila (curenje vode iz klimatizacijskog sustava tijekom ili nakon korištenja je normalno).

Barem jednom mjesečno:

- Provjerite razinu rashladne tekućine u spremniku rashladne tekućine motora.
- Provjerite rad svih vanjskih svjetala, uključujući kočiona svjetla, pokazivače smjera i svjetla za nuždu.
- Provjerite tlak zraka u svim gumama, uključujući rezervnu.
- Provjerite istrošenost guma i labavost matica na kotačima.

Barem dvaput godišnje (npr., svakog proljeća ili jeseni):

- Provjerite crijeva hladnjaka, grijača i klimatizacije za curenje ili oštećenja.
- Provjerite raspršivanje perača vjetrobranskog stakla i rad brisača. Očistite metlice brisača s čistom krpom navlaženom tekućinom za stakla.
- Provjerite podešenost prednjih svjetala.
- Provjerite prigušivač, ispušne cijevi, štitnike i stezaljke.
- Provjerite istrošenost i rad krilno/ramenih sigurnosnih pojaseva.

Barem jedanput godišnje:

- Očistite odvodne rupe na karoseriji i vratima.
- Podmažite šarke na vratima i poklopcu motora.
- Podmažite brave i kopče na vratima i poklopcu motora.
- Podmažite gumene obrube na vratima.
- Provjerite sustav klimatizacije.
- Pregledajte i podmažite spone i kontrole mjenjača.
- Očistite akumulator i polove.
- Provjerite razinu tekućine za kočnice (i spojku).

RASPORED SERVISA ODRŽAVANJA

Slijedite raspored redovnog održavanja ako se vozilo obično vozi gdje nijedan od sljedećih uvjeta nije primjenjiv. Ako je bilo koji od sljedećih uvjeta primjenjiv, pridržavajte se plana održavanja u teškim uvjetima korištenja.

- Učestala vožnja kratkim udaljenostima (manje od 8 km u normalnim ili manje od 16 km u uvjetima smrzavanja ispod 0 stupnjeva C).
- Vožnja u prašnjavim uvjetima ili pješčanim područjima.
- Opsežna upotreba kočnica.
- Gradska vožnja tj. korištenje u uvjetima gustog prometa.
- Vožnja u područjima gdje se koriste sol ili drugi korozivni materijali.
- Vožnja na grubim ili blatnjavim cestama.
- Vožnja u planinskim područjima.
- Vuča prikolice, kamp-prikolice ili korištenje krovne kutije.
- Korištenje u svrhu taxija, auto-škole, patrolnog vozila ili bilo koja druga komercijalna upotreba vozila.
- Vožnja visokim brzinama uz mnogobrojna nagla ubrzavanja i usporavanja.
- Učestala vožnja u start-stop uvjetima.
- Korištenje ulja koje ne odgovara specifikacijama proizvođača (mineralno, polusintetsko, niža specifikacija od propisane itd.)

Ako se Vaše vozilo koristi u navedenim uvjetima, trebali biste pregledavati, mijenjati ili nadopunjavati češće nego po sljedećem rasporedu redovnog održavanja. Nakon razdoblja ili udaljenosti prikazane u tablicama, nastavite slijediti propisane intervale održavanja.

Dopušteno odstupanje od propisanog intervala je mjesec dana / 1000 km (što nastupi prije, ako EOLMS sustav ne upozori ranije).

Obavijest

- Odgovornost vlasnika je da redovito provjerava razinu ulja u motoru i dopunjava ako je potrebno. Korištenje motora s nedovoljnom količinom ulja i posljedična oštećenja nisu pokrivena jamstvom proizvođača.
- Ako se koristi ulje koje ne odgovara propisanim specifikacijama (nije preporučljivo) pridržavati se rasporeda održavanja u otežanim uvjetima korištenja.
- (Osim za Smartstream 1.6 T-GDi) Vozilo je možda opremljeno sustavom za praćenje kvalitete ulja (Engine Oil Life Management System, EOLMS) koji predviđa životni vijek motornog ulja temeljem načina korištenja vozila od strane vozača i upozorava ga kad je vrijeme za zamjenu.
 - Ako se kvaliteta ulja pogorša kao posljedica otežanih uvjeta korištenja, na instrument ploči se prikazuje preostali životni vijek ulja (prije isteka servisnog intervala). Preporučujemo da motorno ulje i filter zamijeni ovlašteni HYUNDAI trgovac.
 - Engine Oil Life Management System je kalibriran za korištenje preporučenog motornog ulja. Ako se ono ne koristi, zamijenite ulje sukladno rasporedu uz otežane uvjete korištenja. Također, redovito provjeravajte razinu ulja i dopunjavajte po potrebi, jer sustav pretpostavlja da je u motoru uvijek propisana količina ulja u optjecaju.
 - Uvijek resetirajte sustav nakon svake zamjene ulja. U protivnom, prikaz preostalog životnog vijeka motornog ulja može biti netočan. Za reset odaberite Oil Change Reminder (podsjećanje na promjenu ulja) u infotainment sustavu, potom **'RESET'** i **'YES'** nakon što se na zaslonu pojavila poruka "Has the engine oil been changed? Press [Yes] to reset the oil life."
 - Ako se do isteka servisnog intervala nije pojavila nikakva poruka, servisirajte vozilo sukladno propisanom servisnom intervalu.

Raspored redovnog održavanja (samo Europa)

I: Provjera i po potrebi podešavanje, ispravljanje, čišćenje ili zamjena

R: Zamjena

INTERVAL ODRŽAVANJA	Mjeseci ili prevaljena kilometraža, što nastupi prije								
	Mjeseci	24	48	72	96	120	144	168	192
	Milje × 1000	20	40	60	80	100	120	140	160
	Km × 1000	30	60	90	120	150	180	210	240
Motorno ulje i filter ulja *1 *2*6	Zamjena svakih 15.000 km ili 12 mjeseci								
Pogonsko remenje *3	Prva provjera nakon 90.000 km ili 72 mjeseca, nakon toga svakih 30.000 km ili 24 mjeseca								
MHEV (Mild Hybrid) remen*3	Provjera svakih 15.000 km ili 12 mjeseci, zamjena svakih 105.000 km ili 84 mjeseci								
Aditivi goriva *4	dodati svakih 15.000 km ili 12 mjeseci								
Filter zraka	I	R	I	R	I	R	I	R	
Svjeće*5	Zamjena svakih 75.000 km								
Odzračno crijevo i poklopac za dolijevanje goriva		I		I		I		I	
Filter zraka spremnika goriva		I		I		I		I	
Intercooler, dovodna crijeva*5	Prva provjera nakon 6 mjeseci ili 15.000 km, nakon toga provjera svakih 30.000 km ili 24 mjeseca								
Dovod goriva, crijeva i spojevi		I		I		I		I	

*1: Odgovornost vlasnika je da redovito provjerava razinu ulja u motoru i dopunjava ako je potrebno. Korištenje motora s nedovoljnom količinom ulja i posljedična oštećenja nisu pokrivena jamstvom proizvođača.

*2: Provjerite razinu ulja u motoru i tragove curenja ulja svakih 500 km ili prije kretanja na duži put.

*3: Provjeriti natezač remena, rolicu i remenicu alternatora i, ako je potrebno zamijeniti. Odgovornost vlasnika je da redovito provjerava razinu ulja u motoru i dopunjava ako je potrebno. Korištenje motora s nedovoljnom količinom ulja i posljedična oštećenja nisu pokrivena jamstvom proizvođača.

*4: Aditiv je dostupan kod vašeg ovlaštenog HYUNDAI trgovca zajedno s uputama za njegovo korištenje. Nemojte miješati aditive.

*5: Radi vaše udobnosti korištenja mogu se zamijeniti i ranije tijekom redovnog održavanja.

*6: Nikad nemojte dodavati NIKAKVE aditive u motorno ulje. Aditivi za ulje mogu promijeniti svojstva ulja i izazvati ozbiljna oštećenja motora.

INTERVAL ODRŽAVANJA	Mjeseci ili prevaljena kilometraža, što nastupi prije								
	Mjeseci	24	48	72	96	120	144	168	192
	Milje × 1000	20	40	60	80	100	120	140	160
STAVKA ODRŽAVANJA	Km × 1000	30	60	90	120	150	180	210	240
Rashladni sustav	I	I	I	I	I	I	I	I	I
Rashladno sredstvo*1	Prva zamjena nakon 180.000 km ili 10 godina, nakon toga svakih 30.000 km ili 24 mjeseca*2								
Svi električni sustavi	I	I	I	I	I	I	I	I	I
Akumulator	I	I	I	I	I	I	I	I	I
Baterija Pan-Euroskog eCall sustava	Zamjena svake 3 godine								
Kočnički vodovi, crijeva i spojevi	I	I	I	I	I	I	I	I	I
Tekućina kočnica/spojke	R	R	R	R	R	R	R	R	R
Disk kočnice i obloge	I	I	I	I	I	I	I	I	I
Filtar goriva*2									

I: Provjera i po potrebi podešavanje, ispravljanje, čišćenje ili zamjena

R: Zamjena

*1: Ako nedostaje rashladnog sredstva, dodajte samo destiliranu ili meku vodu. Nikad nemojte u sistem dodavati tvrdi vodu. Nepravilno rashladno sredstvo može izazvati teška oštećenja motora.

*2: Filtar goriva se smatra stavkom kojoj nije potrebno održavanje, ali ako primijetite smanjeni protok goriva, gubitak snage, otežani hladni start i sl. preporučuje se promjena filtra goriva neovisno o intervalu održavanja i u svakom slučaju konzultacija s ovlaštenim HYUNDAI trgovcem.

I: Provjera i po potrebi podešavanje, ispravljanje, čišćenje ili zamjena

R: Zamjena

STAVKA ODRŽAVANJA	INTERVAL ODRŽAVANJA	Mjeseci ili prevaljena kilometraža, što nastupi prije								
		Mjeseci	24	48	72	96	120	144	168	192
		Milje × 1000	20	40	60	80	100	120	140	160
		Km × 1000	30	60	90	120	150	180	210	240
Upravljački mehanizam		I	I	I	I	I	I	I	I	I
Poluosovine i manžete		I	I	I	I	I	I	I	I	I
Rotiranje guma (uključuje provjere tlaka i istrošenost)		Rotirati svakih 30.000 km ili 24 mjeseca								
Prednje sponje		I	I	I	I	I	I	I	I	I
Rashladno sredstvo klima-uređaja		I	I	I	I	I	I	I	I	I
Kompresor klima-uređaja		I	I	I	I	I	I	I	I	I
Filtar klima-uređaja		R	R	R	R	R	R	R	R	R
Ulje ručnog mjenjača (ako je u opremi) *1		Nije potrebna provjera, ni servisiranje								
Ulje DCT mjenjača (ako je u opremi) *1		Nije potrebna provjera, ni servisiranje								
Zračnost ventila*2				I			I			
Ispušni sustav		I	I	I	I	I	I	I	I	I
Ulje središnjeg prijenosnika (4WD) *3			I		I		I		I	
Ulje stražnjeg diferencijala (4WD) *3			I		I		I		I	
Pogonsko vratilo (4WD)		I	I	I	I	I	I	I	I	I

*1: Ulje u ručnom/DCT mjenjaču, središnjem prijenosniku i diferencijalu treba zamijeniti nakon svakog potapanja mjenjača u vodu.

*2: Ako je motor bučan ili se jako trese u radu bit će potrebno podešavanje. Preporučujemo da sistem provjeri ovlaštenu HYUNDAI trgovac.

Otežani uvjeti korištenja – (Europa)

Stavke iz tablice se moraju češće servisirati na vozilima čiji način korištenja ukazuje na otežano korištenje.

Modificirani i prilagođeni raspored održavanja pronađite u tablici dolje.

R: Zamjena

I: Provjera i po potrebi podešavanje, ispravljanje, čišćenje ili zamjena

Stavka održavanja	Operacija održavanja	Interval	Uvjeti vožnje
Motorno ulje i filter ulja	R	Svakih 7500 km ili 6 mjeseci	A, B, C, D, E, F, G, H, I, J, K, L
Filter zraka	R	Češća zamjena, ovisno o stanju	C, E,
Svječice	R	Češća zamjena, ovisno o stanju	A, B, F, G, H, I, K
Upravljački sustav, spone i manžete	I	Češća provjera, ovisno o stanju	C, D, E, F, G
Kugle prednjeg ovjesa	I	Češća provjera, ovisno o stanju	C, D, E, F, G
Disk kočnice i obloge, čeljusti i diskovi	I	Češća provjera, ovisno o stanju	C, D, E, G, H
Parkirna kočnica	I	Češća provjera, ovisno o stanju	C, D, G, H
Filter klima-uređaja	R	Češća provjera, ovisno o stanju	C, E, H

Stavka održavanja	Operacija održavanja	Interval	Uvjeti vožnje
Poluosovine i manžete	I	Češća provjera, ovisno o stanju	C, D, E, F, G, H, I, J
Ulje DCT mjenjača	R	Svakih 120.000 km	C, E,
Ulje ručnog mjenjača	R	Svakih 120.000 km	C, D, E, F, G, H, I, J
Ulje stražnjeg diferencijala (4WD) (ako je u opremi)	R	Svakih 120.000 km	C, D, E, G, H, I, J
Ulje prijenosnika (4WD) (ako je u opremi)	R	Svakih 120.000 km	C, D, E, G, H, I, J
Pogonsko vratilo (4WD) (ako je u opremi)	I	Češća provjera, ovisno o stanju	C, D, E, F, G, H, I, J

Otežani uvjeti korištenja (definicije)

- A : Učestala vožnja kratkim udaljenostima manjima od 8 km u normalnim temperaturama ili manje od 16 km u smrzavajućim temperaturama.
- B : Opsežan rad motora u praznom hodu ili vožnja niskim brzinama na duljim udaljenostima.
- C : Vožnja na grubim, prašnjavim, blatnim, neasfaltiranim, makadamskim ili solju posipanim cestama.
- D : Vožnja u područjima gdje se koriste sol ili drugi korozivni materijali ili u vrlo hladnim vremenskim uvjetima.
- E : Vožnja u pješčanim područjima.
- F : Vožnja u gustom gradskom prometu.
- G : Vožnja na uzbrdicama, nizbrdicama, ili planinskim cestama.
- H : Vuča prikolice ili korištenje kamp-kućice ili krovnih nosača.
- I : Vožnja kao patrolni automobil, taxi, komercijalno vozilo ili vuča vozila.
- J : Učestala vožnja visokim brzinama ili uz snažna ubrzanja.
- K : Učestala vožnja u kreni-stani (stop and go) uvjetima
- L : Korištenje ulja koje ne odgovara specifikacijama proizvođača (mineralno, polusintetsko, niža specifikacija od propisane itd.)

Raspored redovnog održavanja (osim Europe)

I: Provjera i po potrebi podešavanje, ispravljanje, čišćenje ili zamjena

R: Zamjena

INTERVAL ODRŽAVANJA		Mjeseci ili prevaljena kilometraža, što nastupi prije							
		Mjeseci	12	24	36	48	60	72	84
STAVKA ODRŽAVANJA	Milje × 1000	10	20	30	40	50	60	70	80
	Km × 1000	15	30	45	60	75	90	105	120
Pogonsko remenje *1			I		I		I		I
Motorno ulje i filtrar ulja *2*3*6	Smartstream 1.6 T-GDi	Zamjena svakih 10.000 km ili 12 mjeseci							
	Smartstream 2.0 Atkinson	Zamjena svakih 10.000 km ili 12 mjeseci							
Filtrar zraka	Osim Bliskog Istoka *5	I	I	R	I	I	R	I	I
	Za Bliski Istok *5	R	R	R	R	R	R	R	R
Aditivi goriva *4	Smartstream 1.6 T-GDi	R	R	R	R	R	R	R	R
	Smartstream 2.0 Atkinson	Dodati svakih 10.000 km ili 6 mjeseci							

*3: Provjera sustava razvoda (remen, natezač, rolica) i zamjena, ako je potrebno

*4: Provjerite razinu ulja u motoru i tragove curenja ulja svakih 500 km ili prije kretanja na dulji put.

*5: Odgovornost vlasnika je da redovito provjerava razinu ulja u motoru i dopunjava ako je potrebno. Korištenje motora s nedovoljnom količinom ulja i posljedična oštećenja nisu pokrivena jamstvom proizvođača.

*6: Ako gorivo ne udovoljava EN228 normi kvalitete goriva, ili ekvivalentno gorivo nije dostupno, preporučuje se jedna boca aditiva. Aditiv je dostupan kod vašeg ovlaštenog HYUNDAI trgovca zajedno s uputama za njegovo korištenje. Nemojte miješati aditive.

*7: Bliski Istok uključuje Iran, Alžir, Sudan, Maroko, Tunis i Egipat.

*8: Nikad nemojte dodavati NIKAKVE aditive u motorno ulje. Aditivi za ulje mogu promijeniti svojstva ulja i izazvati ozbiljna oštećenja motora.

I: Provjera i po potrebi podešavanje, ispravljanje, čišćenje ili zamjena

R: Zamjena

STAVKA ODRŽAVANJA	INTERVAL ODRŽAVANJA	Mjeseci ili prevaljena kilometraža, što nastupi prije								
		Mjeseci	12	24	36	48	60	72	84	96
		Milje × 1000	10	20	30	40	50	60	70	80
		Km × 1000	15	30	45	60	75	90	105	120
Svjećece *1	Smartstrem 1.6 T-GDi	Zamjena svakih 75.000 km								
	Smartstrem 2.0 Atkinson	Zamjena svakih 165.000 km								
Odzračno crijevo i poklopac za dolijevanje goriva					I					I
Filtar zraka spremnika goriva			I		R		I			R
Intercooler, dovodna crijeva*5		Prva provjera nakon 6 mjeseci ili 15.000 km, nakon toga provjera svakih 30.000 km ili 24 mjeseca								
Dovod goriva, crijeva i spojevi					I					I
Filtar goriva*2										

*1: Radi svoje udobnosti, zamjena se može obaviti i ranije kad je vozilo na redovnom servisu.

*2: Filtar goriva se smatra stavkom kojoj nije potrebno održavanje, ali periodička provjera je preporučena i njena učestalost ovisi o (ne)čistoći goriva na raspolaganju. Ako primijetite smanjeni protok goriva, gubitak snage, otežani hladni start i sl. preporučuje se promjena filtra goriva neovisno o intervalu održavanja i u svakom slučaju konzultacija s ovlaštenim HYUNDAI trgovcem.

I: Provjera i po potrebi podešavanje, ispravljanje, čišćenje ili zamjena

R: Zamjena

STAVKA ODRŽAVANJA	INTERVAL ODRŽAVANJA	Mjeseci ili prevojena kilometraža, što nastupi prije								
		Mjeseci	12	24	36	48	60	72	84	96
		Milje × 1000	10	20	30	40	50	60	70	80
		Km × 1000	15	30	45	60	75	90	105	120
Rashladni sustav			I		I		I		I	
Rashladno sredstvo*1		Prva zamjena nakon 195.000 km ili 10 godina, nakon toga svakih 30.000 km ili 24 mjeseca								
Baterija ERA-GLONASS/eCall sustava (ako je u opremi)		Zamjena svake 3 godine								
Akumulator	Osim Bliskog Istoka	Provjera svakih 10.000 km ili 6 mjeseci								
	Za Bliski Istok	I	I	I	I	I	I	I	I	
Pogonsko remenje *1		I	I	I	I	I	I	I	I	
Kočnički vodovi, crijeva i spojevi		I	I	I	I	I	I	I	I	
Tekućina kočnica/spojke		I	I	R	I	I	R	I	I	
Disk kočnice i obloge		I	I	I	I	I	I	I	I	
Upravljački sustav		I	I	I	I	I	I	I	I	
Poloosovine i manžete			I		I		I		I	
Rotiranje guma (uključuje provjere tlaka i istrošenost)		Rotirati svakih 15.000 km ili 12 mjeseci								

*1: Ako nedostaje rashladnog sredstva, dodajte samo destiliranu ili meku vodu. Nikad nemojte u sistem dodavati tvrdnu vodu. Nepravilno rashladno sredstvo može izazvati teška oštećenja motora. Radi svoje udobnosti, zamjena se može obaviti i ranije kad je vozilo na redovnom servisu.

I: Provjera i po potrebi podešavanje, ispravljanje, čišćenje ili zamjena

R: Zamjena

STAVKA ODRŽAVANJA	INTERVAL ODRŽAVANJA	Mjeseci ili prevojena kilometraža, što nastupi prije								
		Mjeseci	12	24	36	48	60	72	84	96
		Milje × 1000	10	20	30	40	50	60	70	80
		Km × 1000	15	30	45	60	75	90	105	120
Prednje spona			I	I	I	I	I	I	I	I
Vijci i prihvat ovjesa			I	I	I	I	I	I	I	I
Rashladno sredstvo klima-uređaja			I	I	I	I	I	I	I	I
Kompresor klima-uređaja			I	I	I	I	I	I	I	I
Filtar klima-uređaja			R	R	R	R	R	R	R	R
Ulje automatskog mjenjača *1	Za Bliski Istok			I		I		I		I
	Osim Bliskog Istoka	Nije potrebna provjera, ni servisiranje								
Ulje IVT mjenjača*1		Nije potrebna provjera, ni servisiranje								
Ulje središnjeg prijenosnika (4WD) *1						I				I
Ulje stražnjeg diferencijala (4WD) *1						I				I
Pogonsko vratilo (4WD)				I		I		I		I
Zračnost ventila *2								I		
Ispušni sustav				I		I		I		I

*1: Ulje u ručnom /DCT mjenjaču, prijenosniku i diferencijalu treba zamijeniti nakon svakog potapanja mjenjača u vodu.

*2: Ako je motor bučan ili se jako trese u radu bit će potrebno podešavanje. Preporučujemo da sistem provjeri ovlašteni HYUNDAI trgovac.

Otežani uvjeti korištenja (osim Europe)

Stavke iz tablice se moraju češće servisirati na vozilima čiji način korištenja ukazuje na otežano korištenje.

Modificirani i prilagođeni raspored održavanja pronađite u tablici dolje.

R: Zamjena

I: Provjera i po potrebi podešavanje, ispravljanje, čišćenje ili zamjena

Stavka održavanja		Operacija održavanja	Interval	Uvjeti vožnje
Motorno ulje i filter ulja	Smartstream 1.6 T-Gdi	R	5000 km ili 6 mjeseci	A, B, C, D, E, F, G, H, I, J, K, L
	Smartstream 2.0 ATkinson	R	7500 km ili 6 mjeseci	
Filter zraka		R	Češća zamjena, ovisno o stanju	C, E,
Svjećice		R	Češća zamjena, ovisno o stanju	A, B, F, G, H, I, K
Upravljački sustav, spone i manžete		I	Češća provjera, ovisno o stanju	C, D, E, F, G
Kugle prednjeg ovjesa		I	Češća provjera, ovisno o stanju	C, D, E, F, G
Disk kočnice i obloge, čeljusti i diskovi		I	Češća provjera, ovisno o stanju	C, D, E, G, H
Poluosovine i manžete		I	Češća provjera, ovisno o stanju	C, D, E, F, G, H, I, J
Parkirna kočnica		I	Češća provjera, ovisno o stanju	C, D, G, H
Filter zraka klima-uređaja		R	Češća provjera, ovisno o stanju	C, E, G
Ulje automatskog mjenjača (ako je u opremi)		R	Svakih 100.000 km	A, C, F, G, H, I, K

Stavka održavanja	Operacija održavanja	Interval	Uvjeti vožnje
Ulje IVT mjenjača (ako je u opremi)	R	Svaki 90.000 km	A, C, D, E, F, G, H, I, J, K
Ulje DCT mjenjača (ako je u opremi)	R	Svaki 120.000 km	C, D, E, F, G, H, I, J
Ulje stražnjeg diferencijala (4WD)	R	Svaki 120.000 km	C, D, E, F, G, H, I, J
Ulje središnjeg prijenosnika (4WD)	R	Svaki 120.000 km	C, D, E, G, H, I, J
Ulje stražnjeg diferencijala (4WD)	R	Svaki 120.000 km	C, D, E, G, H, I, J
Pogonsko vratilo (4WD)	I	Češća provjera, ovisno o stanju	C, D, E, F, G, H, I, J

Otežani uvjeti korištenja (definicije)

- A : Učestala vožnja kratkim udaljenostima manjima od 8 km u normalnim temperaturama ili manje od 16 km u smrzavajućim temperaturama.
- B : Opsežan rad motora u praznom hodu ili vožnja niskim brzinama na duljim udaljenostima.
- C : Vožnja na grubim, prašnjavim, blatnim, neasfaltiranim, makadamskim ili solju posipanim cestama.
- D : Vožnja u područjima gdje se koriste sol ili drugi korozivni materijali ili u vrlo hladnim vremenskim uvjetima.
- E : Vožnja u pješčanim područjima.
- F : Vožnja u gustom gradskom prometu.
- G : Vožnja na uzbrdicama, nizbrdicama, ili planinskim cestama.
- H : Vuča prikolice ili korištenje kamp-kućice ili krovnih nosača.
- I : Vožnja kao patrolni automobil, taxi, komercijalno vozilo ili vuča vozila.
- J : Učestaka vožnja visokim brzinama ili uz snažna ubrzanja.
- K : Učestala vožnja u kreni-stani (stop and go) uvjetima
- L : Korištenje ulja koje ne odgovara specifikacijama proizvođača (mineralno, polusintetsko, niža specifikacija od propisane itd.)

OBJAŠNENJE STAVKI RASPOREDA ODRŽAVANJA

Motorno ulje i filter

Motorno ulje i filter trebaju se zamijeniti u intervalima propisanim u rasporedu održavanja. Ako se automobil vozi u teškim uvjetima, potrebne su češće zamjene ulja i filtra.

Pogonsko remenje

Pregledajte sve pogonsko remenje za tragove rezova, pukotine, pretjeranu istrošenost ili zasićenje uljem i zamijenite ako je potrebno.

Pogonsko remenje treba provjeravati redovito za pravilnu napetost i prilagoditi po potrebi.

OPREZ

Kad pregledavate remen, postavite prekidač za paljenje u položaj LOCK/OFF ili ACC.

Vodovi goriva, crijeva goriva i priključci

Provjerite vodove goriva, crijeva goriva i priključke za curenje i oštećenja. preporučujemo da vodove goriva, crijeva goriva i priključke zamijeni ovlašteni HYUNDAI trgovac.

Filter goriva

Začepljen filter može ograničiti brzinu pri kojoj je moguće voziti, oštetiti sustav emisije i uzrokovati višestruke probleme, poput teškog pokretanja.

HYUNDAI benzinski modeli su opremljeni filtrom goriva integriranim u spremnik goriva.

Ako se pretjerana količina strane tvari nagomila u spremniku za gorivo, filter će možda biti potrebno zamijeniti.

Preporučujemo da filter goriva zamijeni ovlašteni HYUNDAI trgovac.

Crijevo za odzračivanje para goriva i čep spremnika za gorivo

Crijevo za odzračivanje para goriva i čep spremnika za gorivo trebaju se pregledati u intervalima propisanim u rasporedu održavanja. Vodite računa da su novo crijevo za odzračivanje para goriva ili čep spremnika za gorivo pravilno zamijenjeni.

Vakuumska crijeva za prozračivanje kartera

Provjerite crijeva u potrazi za toplinskim ili mehaničkim oštećenjem. Tvrda i britka guma, puknuća, porezotine, ulegnuća i zadebljanja pokazuju problematična mjesta. Osobitu pažnju obratite na crijeva u blizini izvora topline poput ispušne grane.

Provjerite da crijeva nisu u izravnom dodiru s bilo kojim izvorom topline, oštrim rubovima ili dijelovima u pokretu koji će izazvati toplinsko ili mehaničko oštećenje. Provjerite sve spojeve poput obujmica i spojnice u potrazi za curenjima.

Ako uočite bilo kakvo nepravilnost, odmah zamijenite crijevo.

Filter zraka

preporučujemo da filter zraka zamijenite originalnim HYUNDAI dijelom.

Svjećice

Vodite računa da ugradite nove svjećice odgovarajuće toplinske vrijednosti.

Kod zamjene svjećica vodite računa da obrišete kablove i dno indukcijskog svitka kako spriječili onečišćenje izolacije.

UPOZORENJE

Nemojte odspajati ili pregledavati svjećice dok je motor vruć. Može doći do opeklina.

Zračnost ventila

Ako je motor bučan ili se jako tresu u radu bit će potrebno podešavanje. Preporučujemo da sistem provjeri ovlaštenu HYUNDAI trgovac.

Sustav hlađenja

Provjerite dijelove sustava hlađenja, poput hladnjaka, spremnika za rashladnu tekućinu, crijeva i priključke za curenje i oštećenje. Zamijenite sve oštećene dijelove.

Rashladna tekućina

Rashladnu tekućinu treba zamijeniti u intervalima propisanim u rasporedu održavanja.

Ulje automatskog mjenjača (ako je u opremi)

Ulje automatskog mjenjača ne treba provjeravati u normalnim uvjetima korištenja.

Ali u teškim uvjetima korištenja, preporučujemo da ulje zamijeni ovlaštenu HYUNDAI trgovac u skladu s rasporedom održavanja na početku ovog poglavlja.

Obavijest

Boja ulja automatskog mjenjača je načelno crvena.

Kako se vozilo vozi, ulje automatskog mjenjača će postati tamnije. To je normalno stanje i ne biste trebali procjenjivati potrebu za zamjenom ulja na osnovi promijenjene boje.

OPASKA

Korištenje nepropisanog ulja može rezultirati kvarom i otkazivanjem mjenjača.

Koristite samo propisano ulje automatskog mjenjača. (Pogledajte "Preporučena maziva i kapaciteti" u poglavlju 2.)

Ulje ručnog mjenjača (ako je u opremi)

Pregledajte ulje ručnog mjenjača prema rasporedu održavanja.

Ulje IVT mjenjača (ako je u opremi)

Ulje automatskog mjenjača ne treba provjeravati u normalnim uvjetima korištenja.

Ali u teškim uvjetima korištenja, preporučujemo da ulje zamijeni ovlaštenu HYUNDAI trgovac u skladu s rasporedom održavanja na početku ovog poglavlja.

Ulje DCT mjenjača s dvostrukom spojkom (ako je u opremi)

Ulje DCT mjenjača ne treba provjeravati u normalnim uvjetima korištenja.

Ali u teškim uvjetima korištenja, preporučujemo da ulje zamijeni ovlašteni HYUNDAI trgovac u skladu s rasporedom održavanja u otežanim uvjetima na početku ovog poglavlja.

OPASKA

Korištenje nepropisanog ulja može rezultirati kvarom i otkazivanjem mjenjača.

Koristite samo propisano ulje automatskog mjenjača. (Pogledajte “Preporučena maziva i kapaciteti” u poglavlju 2.)

Crijeva i vodovi kočnica

Vizualno provjerite pravilnu ugradnju, trljanje, pukotine, propadanje i bilo kakvo curenje. Odmah zamijenite sve propale ili oštećene dijelove.

Kočiona tekućina

Provjerite razinu kočione tekućine u spremniku za kočionu tekućinu. Razina bi trebala biti između oznaka “MIN” i “MAX” sa strane spremnika. Koristite samo hidrauličnu kočionu tekućinu u skladu s DOT4 specifikacijom.

Parkirna kočnica

Provjerite parkirnu kočnicu uključujući ručicu i sajle kočnice.

Kočione pločice, kliješta i diskovi

Provjerite pločice za pretjeranu istrošenost, diskove za dotrajalost i istrošenost, i kliješta za curenje tekućine.

Za više informacija o provjeravanju granica istrošenosti pločica ili obloga, pogledajte HYUNDAI internetsku stranicu.

(<http://service.hyundai-motor.com>)

Ispušna cijev i prigušivač

Vizualno provjerite ispušni sustav u potrazi za eventualnim puknućima, istrošenjima ili oštećenjima. Pokrenite motor i pažljivo slušajte ima li propuštanja. Pritegnite spojeve i zamijenite dijelove po potrebi.

Vijci za prihvat ovjesa

Provjerite prihvate ovjesa za labavost ili oštećenje. Zategnite na propisani zatezni moment.

Letva volana, spone, manžete, krajnici

Sa zaustavljenim vozilom i isključenim motorom, provjerite za pretjeranu zračnost upravljača.

Provjerite spone za iskrivljenje ili oštećenje.

Provjerite manžete i krajnike za propadanje, pukotine ili oštećenje.

Zamijenite sve oštećene dijelove.

Poluosovine i manžete

Provjerite poluosovine, manžete i kopče manžeta za pukotine, propadanje ili oštećenje. Zamijenite sve oštećene dijelove i, ako je potrebno, koristite mast za podmazivanje.

Rashladno sredstvo/kompresor klimatizacije

Provjerite vodove klimatizacije i priključke za curenje i oštećenje.

MOTORNO ULJE

Provjeravanje razine motornog ulja

Motorno ulje podmazuje, ali i hladi motor stoga je normalno da postupno nestaje. Provjeravajte količinu ulja u motoru redovito i dopunjavajte po potrebi i uz poštovanje preporučenih rasporeda održavanja sljedeći ovu proceduru.

1. Vodite računa o sigurnosnim pretpostavkama proizvođača ulja.
2. Vodite računa da je vozilo na ravnom tlu. Uključite parkirnu kočnicu.
3. Pokrenite motor i dopustite da postigne radnu temperaturu.
4. Ugasite motor i pričekajte nekoliko minuta (oko 15 minuta) da se ulje vrati u uljni karter.
5. Izvucite šipku za mjerenje, obrišite je i ponovno umetnite do kraja.

6. Ponovno izvucite šipku za mjerenje i provjerite razinu. Razina treba biti između F(full, puno) i L (low, nisko).

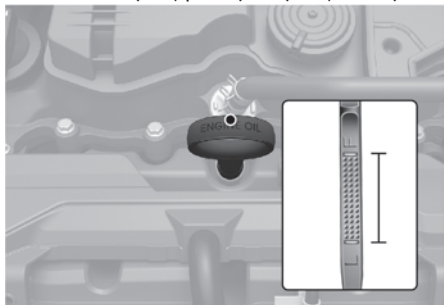

7. Ako je trag ulja blizu oznake L, dodajte ulje dok se razina ne podigne do F. Nemojte prepunjavati motor uljem. Kako biste spriječili izlijevanje ulja po motoru, koristite lijevak.

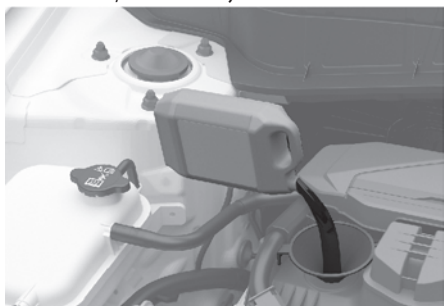

Koristite samo ulje odgovarajuće specifikacije. (Pogledajte 'Preporučena ulja i maziva' u poglavlju 2)

OPASKA

Kako biste spriječili oštećenje motora:

- Nemojte dodati previše motornog ulja. To može oštetiti motor.
- Nemojte proliti motorno ulje, kad dodajete ili mijenjate motorno ulje. Koristite lijevak. Ako prolijete motorno ulje u motorni prostor, odmah ga pobrišite.
- Potrošnja ulja može porasti dok se motor razrađuje u prvih 6000 km i nakon toga će se stabilizirati.
- Potrošnja ulja ovisi o navikama vozača, klimatskim uvjetima, prometnim uvjetima, kvaliteti ulja itd. Stoga je odgovornost vlasnika da provjerava količinu ulja u motoru i dopunjava motor po potrebi.

Mijenjanje motornog ulja i filtra

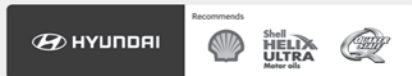

- Podmazivanje, zaštita od korozije i efekt čišćenja motora motornog ulja s vremenom slabe uslijed korištenja. (Osim za Smartstream 1.6 T-GDi) Preporučujemo da motorno ulje i filter zamijeni ovlaštteni HYUNDAI trgovac prema obavijesti Engine Oil Life Management System funkcije ili prema rasporedu održavanja na početku ovog poglavlja. (Za Smartstream 1.6 T-GDi) Preporučujemo da motorno ulje i filter zamijeni ovlaštteni HYUNDAI trgovac prema rasporedu održavanja na početku ovog poglavlja.
- Ako se prekorači propisani servisni interval za zamjenu motornog ulja, kvaliteta ulja u motoru može zbog istrošenja postati nedostatna što će dovesti do oštećenja motora. Zato je potrebno pridržavanje propisanih servisnih intervala.
- Kako bi motor ostao u top formi, koristite preporučeno motorno ulje i filter. Ako se ne koristi preporučeno motorno ulje i filter, potrebno je prijeći na režim održavanja u otežanim uvjetima korištenja.

- Propisani servisni interval zamjene ulja je određen kriterijem starenja ulja, ne eventualnom potrošnjom ulja u motoru i ne određuje neku 'dopuštenu' potrošnju ulja. Provjeravajte količinu ulja u motoru i dopunjavajte po potrebi.

i Obavijest

Ako tlak ulja u motoru opadne zbog nedostatne količine ulja, pali se indikator upozorenja (⚠) i uključuje se posebni sustav zaštite motora koji mu ograničava snagu praćeno paljenjem glavnog svjetla upozorenja (⚠). Nakon toga svjetlo upozorenja gori ako se vozilo nastavi koristiti. Kad tlak ulja dosegne potrebnu razinu sustav zaštite motora će se isključiti.



OPREZ

Motorno je ulje jako vruće domah nakon gašenja motora i može izazvati ozbiljne opekline. Pričekajte da se motor malo ohladi prije zamjene.

Nikad nemojte dodavati NIKAKVE aditive u motorno ulje. Aditivi za ulje mogu promijeniti svojstva ulja i izazvati ozbiljna oštećenja motora.



UPOZORENJE

Rabljeno motorno ulje može uzrokovati iritaciju ili rak kože ako se ostavi u dodiru s kožom na dulje vrijeme. Rabljeno motorno ulje sadrži kemikalije koje su uzrokovale rak kod laboratorijskih životinja. Uvijek zaštitite Vašu kožu temeljitim pranjem ruku sa sapunom i toplom vodom što je prije moguće nakon rukovanja rabljenim motornim uljem.

RASHLADNA TEKUĆINA MOTORA

Sustav hlađenja pod visokim pritiskom ima spremnik ispunjen cjelogodišnjom antifriz rashladnom tekućinom. Spremnik se puni u tvornici.

Provjerite zaštitu antifriza i razinu koncentracije rashladne tekućine barem jedanput godišnje, na početku zimskog razdoblja i prije putovanja u hladniju klimu.

Provjeravanje razine rashladne tekućine

■ Smartstream G1.0 T-GDi / Smartstream G1.0 T-GDi 48V MHEV

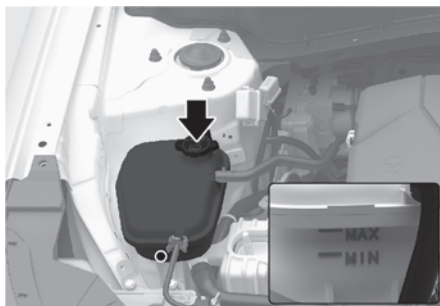

■ Smartstream G1.6 T-GDI

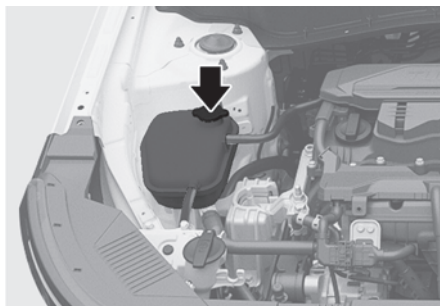

■ Smartstream G2.0 ATKINSON

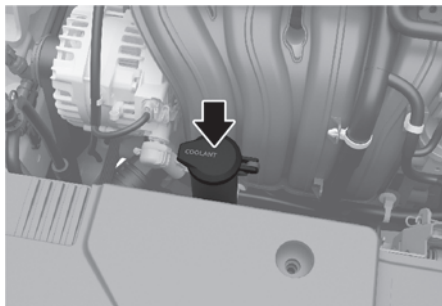

■ Smartstream G1.0 T-GDI

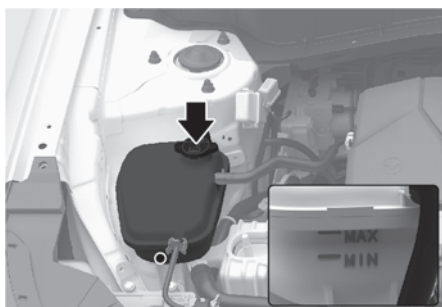

Provjerite stanje i priključke svih crijeva sustava hlađenja i crijeva grijača. Zamijenite sva otečena ili propala crijeva.

Razina rashladne tekućine treba biti popunjena između F (MAX) i L (MIN) oznaka sa strane spremnika za rashladnu tekućinu kad je motor hladan.

Ako je razina rashladne tekućine niska, dodajte dovoljno destilirane vode. Dovedite razinu do F (MAX), ali ne iznad te oznake. Ako je potrebno često nadolijevati rashladnu tekućinu, preporučujemo da sustav pregleda ovlaštenu HYUNDAI trgovac.

UPOZORENJE

Uklanjanje čepa hladnjaka



Nikada nemojte pokušavati ukloniti čep hladnjaka dok motor radi ili je vruć. To može dovesti do oštećenja sustava hlađenja i motora i može rezultirati ozbiljnim tjelesnim ozljedama od prštanja vruće rashladne tekućine ili pare.

Ugasite motor i pričekajte dok se ohladi. Budite izrazito oprezni kod uklanjanja čepa hladnjaka. Omotajte ga debelim ručnikom i polako djelomično okrenite u suprotnom smjeru od kazaljke na satu. Odmaknite se dok se ispusti pritisak iz sustava hlađenja.

Kad ste sigurni da je sav pritisak ispušten, pritisnite čep prema dolje, koristeći debeli ručnik i nastavite ga okretati u suprotnom smjeru od kazaljke na satu kako biste ga uklonili.

Čak i ako motor ne radi, nemojte ukloniti čep hladnjaka ili čep za odvod dok su motor i hladnjak vrući. Vruća rashladna tekućina i para još uvijek mogu biti ispuhani pod pritiskom, uzrokujući ozbiljne ozljede.

i Obavijest

Razina rashladne tekućine ovisi o temperaturi motora. Prije provjere ili dopunjavanja rashladnog sredstva isključite motor.

! UPOZORENJE



Elektromotorom (ventilatorom za hlađenje) upravljaju temperatura rashladne tekućine motora, rashladni pritisak i brzina vozila. Ponekad može raditi i kad je motor ugašen. Budite izrazito oprezni kad radite blizu lopatica ventilatora za hlađenje kako Vas ne bi ozlijedile rotirajuće lopatice ventilatora. Kako se temperatura rashladne tekućine motora smanjuje, elektromotor će se automatski isključiti. To je normalno stanje.

Uvijek isključite motor, osim ako dijagnostička provjera ne traži da on bude uključen. Budite oprezni, jer se ventilator na T-GDI motoru može uključiti u bilo kojem trenu, ako nije odspojen negativni terminal (-) akumulatora.

! UPOZORENJE

Poklopac spremnika rashladne tekućine mora biti dobro zatvoren, jer je sustav pod tlakom. Ako spremnik nije dobro zatvoren, moguće je pregrijavanje motora.

Pogled na motorni prostor sprijeda

1. Provjerite je li naljepnica na poklopcu poravnata kao na slici.

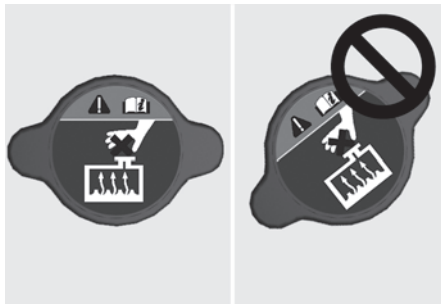

2. Izbočine na poklopcu spremnika rashladne tekućine moraju biti u položaju kako prikazuje ilustracija.

Preporučena rashladna tekućina

- Kad dodajete rashladnu tekućinu, koristite samo destiliranu vodu ili meku vodu za Vaše vozilo i nikada ne miješajte tvrdu vodu u rashladnu tekućinu napunjenu u tvornici. Nepravilna mješavina rashladne tekućine može rezultirati ozbiljnim kvarom ili oštećenjem motora.
- Motor u Vašem vozilu ima aluminijske dijelove motora i mora biti zaštićen etilen glikol rashladnom tekućinom za sprečavanje korozije ili zamrzavanja.
- NEMOJTE KORISTITI rashladnu tekućinu s alkoholom ili metanolom ili ih miješati s propisanim rashladnom tekućinom.
- Nemojte koristiti otopinu koja sadrži više od 60% antifrizu ili manje od 35% antifrizu, što bi smanjilo učinkovitost otopine.

Za postotak mješavine, pogledajte sljedeću tablicu:

Ambijentalna temperatura	Postotak mješavine (volumena)	
	Antifriz	Voda
-15°C (5°F)	35	65
-25°C (-31°F)	40	60
-35°C (31°F)	50	50
-45°C (-49°F)	60	40

Obavijest

Ako niste sigurni kako postići različite omjere vode i antifrizu, koristite omjer 50:50. Njega je najlakše postići (jednaka količina vode i antifrizu), a pokriva temperaturni raspon od -35°C na više.

Mijenjanje rashladne tekućine

Preporučujemo da rashladnu tekućinu zamijenji ovlaštenu HYUNDAI trgovac prema rasporedu održavanja na početku ovog poglavlja.

UPOZORENJE

Nemojte rashladno sredstvo ili antifriz koristiti umjesto zimskog sredstva za pranje stakla.

Ako se rashladno sredstvo ili antifriz koristi umjesto zimskog sredstva za pranje stakla kad se rasprši po vjetrobranu zaklonit će vidno polje i ozbiljno narušiti vidljivost što može dovesti do nesreće. Također, rashladno sredstvo može izazvati oštećenje boje ili drugih dijelova karoserije.

OPASKA

Stavite debelu krpu ili tkaninu oko čepa hladnjaka prije nadolijevanja rashladne tekućine kako biste spriječili curenje rashladne tekućine po dijelovima motora, poput alternatora.

TEKUĆINA KOČNICA/ SPOJKE

Provjeravanje razine kočione tekućine/ tekućine spojke

■ Smartstream G1.0 T-GDi / Smartstream G1.0 T-GDi 48V MHEV

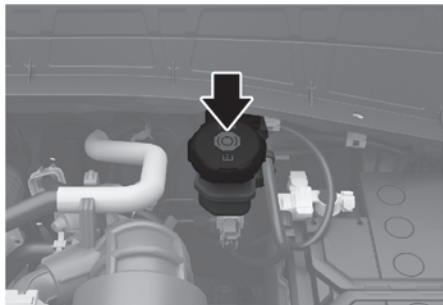

■ Smartstream G1.6 T-GDI

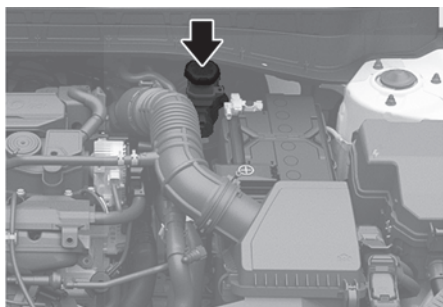

■ Smartstream G2.0 ATKINSON

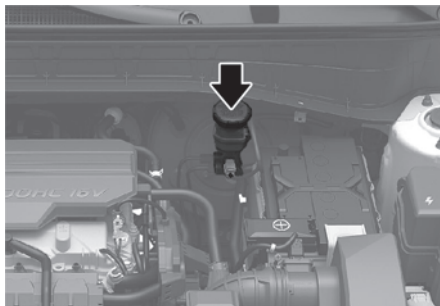

Periodički provjeravajte razinu tekućine u spremniku. Razina tekućine treba biti između MAX i MIN oznaka sa strane spremnika.

Prije uklanjanja čepa spremnika i dodavanja kočione tekućine, temeljito očistite područje oko čepa spremnika kako biste spriječili onečišćenje kočione tekućine.

Ako je razina niska, dodajte tekućinu do razine MAX. Razina će se sniziti s prijednom kilometražom. To je normalno stanje povezano s trošenjem obloga kočnica.

Ako je razina tekućine pretjerano niska, preporučujemo da sustav provjeri ovlaštteni HYUNDAI trgovac.



UPOZORENJE

Gubitak kočničke tekućine

U slučaju da kočioni sustav zahtijeva često dodavanje tekućine, to ukazuje na curenje iz kočničkog sustava. preporučujemo da sustav pregleda ovlaštteni HYUNDAI trgovac.



UPOZORENJE

Kad mijenjate i dodajete kočionu tekućinu, rukujte pažljivo. Nemojte dopustiti da dođe u dodir s Vašim očima. Ako kočiona tekućina dođe u dodir s Vašim očima, odmah ih isperite s velikom količinom svježe vode iz slavine (ispirite barem 15 minuta). Neka doktor pregleda Vaše oči što je prije moguće.

OPASKA

- Nemojte dopustiti da kočiona tekućina dođe u dodir s lakom karoserije, jer će to rezultirati oštećenjem laka.
- Kočiona tekućina, koja je dulje vrijeme izložena otvorenom zraku, nikada ne bi smjela biti korištena jer se ne može jamčiti njezina kvaliteta. Trebate ju pravilno odbaciti.
- Nemojte staviti krivu vrstu tekućine. Nekoliko kapi mineralnog ulja, poput motornog ulja, u Vašem kočionom sustavu može oštetiti dijelove kočionog sustava.



Obavijest

Koristite samo propisanu kočionu tekućinu. (Pogledajte “Preporučena maziva i kapaciteti” u poglavlju 2.) Nikada nemojte miješati različite vrste tekućina.

TEKUĆINA ZA PRANJE STAKLA

Provjeravanje razine tekućine za stakla

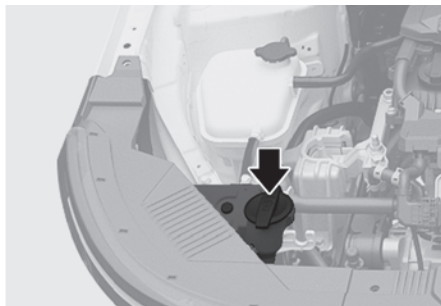

Provjerite razinu tekućine u spremniku tekućine za stakla i dodajte tekućinu ako je potrebno.

Obična voda se može koristiti ako tekućina za stakla nije dostupna. Međutim, koristite otapalo za pranje s karakteristikama antifrizu u hladnim klimama kako biste spriječili zamrzavanje.



UPOZORENJE

- Rashladna tekućina motora može znatno zakloniti vidljivost kad se rasprši po vjetrobranskom staklu i može uzrokovati gubitak kontrole nad vozilom ili oštećenje laka i karoserije. Nemojte koristiti rashladnu tekućinu ili antifriz u spremniku tekućine za stakla.
- Tekućine za pranje vjetrobranskog stakla sadrže određenu količinu alkohola i mogu biti zapaljive u nekim okolnostima. Nemojte dopustiti da iskre ili plamen dođu u kontakt s tekućinom za stakla ili spremnikom tekućine za stakla. Može doći do oštećenja vozila i putnika.
- Tekućine za pranje vjetrobranskog stakla su otrovne za ljude i životinje. Nemojte piti i izbjegavajte kontakt s tekućinom za pranje vjetrobranskog stakla. Može doći do ozbiljnih ozljeda ili smrti.
- Čuvajte tekućinu za pranje stakla podalje od djece ili životinja.

FILTAR ZRAKA

Zamjena filtra

■ Smartstream G1.0 T-GDi / Smartstream G1.0 T-GDi 48V MHEV

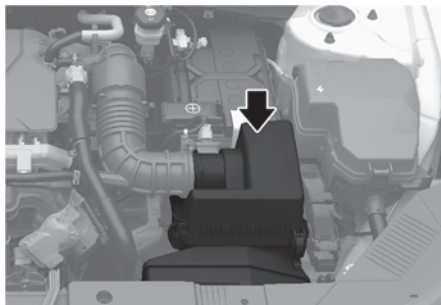

■ Smartstream G1.6 T-GDi

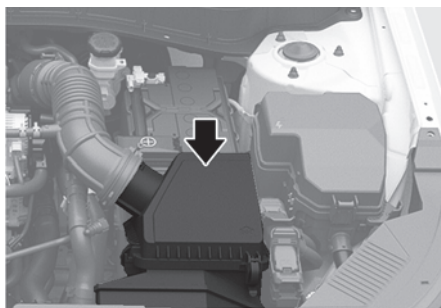

■ Smartstream G2.0 ATKINSON

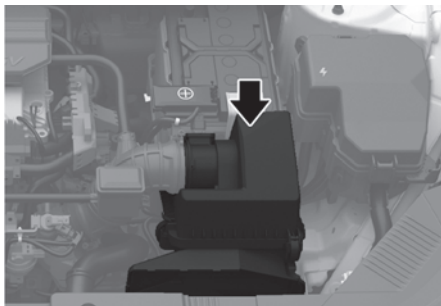

Filtar se može prije pregleda ispuhati stlačenim zrakom.

Mora biti zamijenjen kad je potrebno i ne smije se prati jer će voda oštetiti filter.

Ako je prljav, filter treba biti zamijenjen.

Zamijenite filter zraka sukladno rasporedu održavanja.

1. Olabavite kopče koje povezuju poklopac filtra zraka i otvorite poklopac.

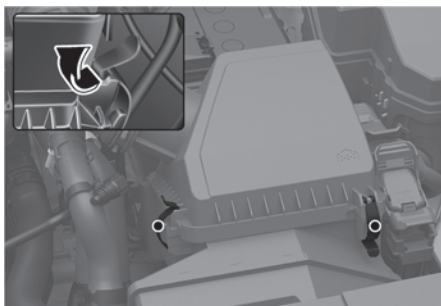

2. Prebrišite unutrašnjost poklopca filtra zraka.

3. Zamijenite filter zraka. Novi filter čistim rukama umetnite u ležište i vodite računa da je gumena brtva na mjestu.

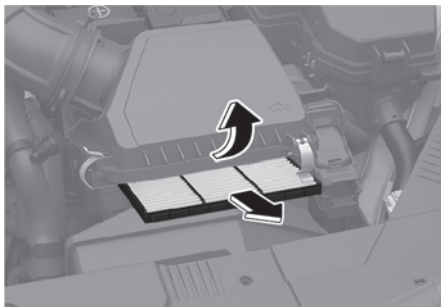

4. Zatvorite poklopac i osigurajte ga pomoću kopči.
5. Provjerite je li poklopac sigurno na mjestu.

i Obavijest

Ako se vozilo koristi u ekstremno prašnjavim ili pješčanim područjima, zamijenite element češće nego u uobičajenim preporučenim intervalima. (Pogledajte "Održavanje u otežanim uvjetima korištenja" u ovom poglavlju.)

OPASKA

- Nemojte voziti s uklonjenim filtrom zraka; to će rezultirati pretjeranim trošenjem motora.
- Kad uklanjate filtar zraka, budite oprezni da prašina ili prljavština ne uđu u usis zraka jer može doći do oštećenja.
- Preporučujemo da koristite zamjenske dijelove ovlaštenog HYUNDAI trgovca. Neoriginalni filtri zraka mogu izazvati oštećenje senzora protoka zraka.
- Nemojte stlačenim zrakom propuhivati usisni sustav kad je uklonjen filtar zraka, jer nečistoće mogu ući u motor.
- Novi filtar mora biti čvrsto na mjestu, a poklopac čvrsto zatvoren nakon zamjene.

FILTAR ZRAKA KLIMA-UREĐAJA

Pregled filtra

Ako se vozilo dulje vrijeme koristi u izrazito zagađenim gradovima ili na prašnjavim, grubim cestama, filtar se treba pregledati češće i zamijeniti ranije. Kad Vi, vlasnik, zamijenite filtar zraka klima-uređaja, zamijenite ga obavljajući sljedeću proceduru, i budite oprezni da izbjegnute oštećivanje drugih komponenti.

Zamijenite filtar prema rasporedu održavanja.

Zamjena filtra

1. S otvorenim pretincem za rukavice, uklonite polugu podrške (1).

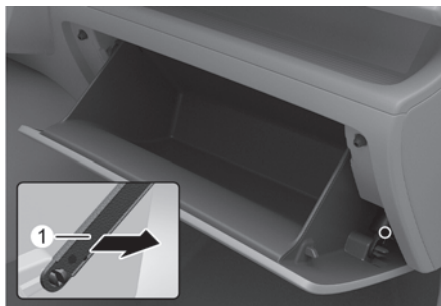

2. Pritisnite obje strane pretinca prema unutra da se oslobodi.

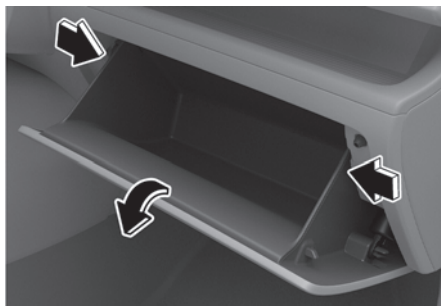

3. Pritisnite i držite bravicu s desne strane poklopca.



4. Izvucite poklopac.
5. Zamijenite filtar zraka klima-uređaja.
6. Ponovno sastavite suprotnim redoslijedom od rastavljanja.

OPASKA



Ugradite novi filtar zraka klima-uređaja u pravilnom smjeru sa simbolom strelice (↓) okrenutim prema dolje.

Inače, učinkovitost klima-uređaja se može smanjiti i možda može doći do buke.

METLICE BRISAČA

Pregled metlica

Onečišćenje vjetrobranskog stakla ili metlica brisača stranom tvari može smanjiti učinkovitost brisača vjetrobrana. Uobičajeni izvori onečišćenja su kukci, smola, i tretmani vrućim voskom korišteni u nekim komercijalnim autopraonicama. Ako metlice ne brišu pravilno, očistite staklo i metlice dobrim sredstvom za čišćenje ili blagim deterdžentom i temeljito ih isperite čistom vodom. Zamijenite metlice prema potrebi.

OPASKA

Kako biste spriječili oštećenje metlica brisača, nemojte:

- Koristiti benzin, kerozin, razrjeđivač ili druga otapala na ili blizu njih.
- Kako biste spriječili oštećenje ruke brisača ili drugih komponenti, nemojte pokušavati pomaknuti brisače ručno.

i Obavijest

Metlice brisača su potrošna stavka i normalno istrošenje nije predmet jamstva proizvođača.

Zamjena metlica

Kad brisači više ne čiste adekvatno, metlice su možda istrošene ili ispucane, i treba ih zamijeniti.

OPASKA

- Korištenje neodobrene metlice brisača može rezultirati kvarom i otkazivanjem brisača.
- Nemojte dopustiti da brisač padne na staklo, jer može oštetiti staklo ili ga u potpunosti slomiti.
- Uvijek prije početka vožnje spustite metlice na staklo.

Zamjena prednje metlice brisača

Ovo vozilo ima tzv. 'skrivenu' izvedbu brisača što znači da se ruka ne može podići kad je u svojem nultom tj. ishodišnom položaju.

Za zamjenu metlice slijedite proceduru koja je potrebna da se podigne ruka brisača.

1. Ugasite motor, pomaknite prekidač za uključivanje brisača u položaj jednog zamaha (MIST) u roku od 20 sekundi i držite ga tako dulje od 2 sekunde dok se ruke brisača ne podignu u svoj gornji položaj (kao na slici). Sad možete podići brisače u zrak.

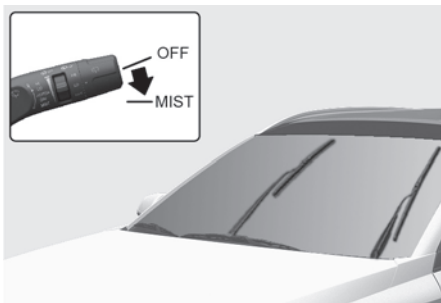

Tip A

2. Podignite ruku brisača.
3. Zakrenite metlicu (1) za pristup kopči.

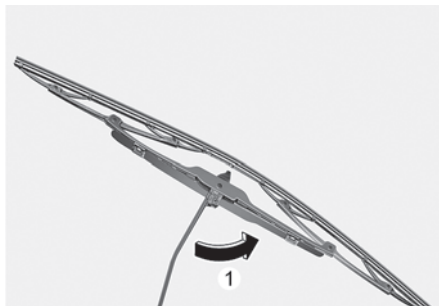

4. Dok pritišćete kopču (2), povucite metlicu prema dolje (3). Uklonite metlicu s ruke brisača.

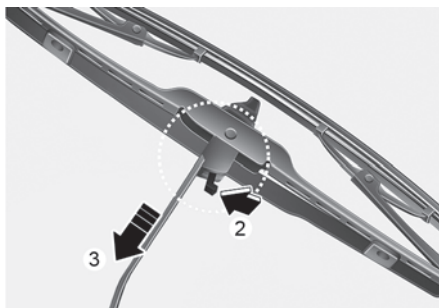

5. Ugradite novu metlicu brisača obrnutim redoslijedom od uklanjanja.
6. Spustite ruku brisača s novom metlicom pažljivo na staklo.
7. Prebacite prekidač za paljenje u položaj ON, okrenite prekidač brisača u bilo koji položaj za rad kako bi se oni vratili u svoj početni položaj.

Tip B

2. Podignite ruku brisača sa stakla.
3. Podignite poklopac kopče brisača (1). Dok pritišćete kopču, povucite metlicu prema dolje.

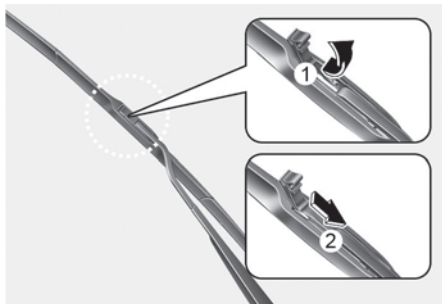

4. Ugradite novu metlicu brisača obrnutim redoslijedom od uklanjanja. Spustite ruku brisača s novom metlicom pažljivo na staklo.

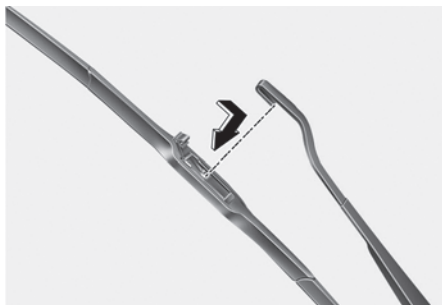

5. Prebacite prekidač za paljenje u položaj ON, okrenite prekidač brisača u bilo koji položaj za rad kako bi se oni vratili u svoj početni položaj.

OPASKA

- Pazite da ruke brisača bez ugrađenih metlica ne padnu na staklo kako biste izbjegli oštećenja vjetrobrana.
- Brisači možda neće raditi 10-ak sekundi, ako ih se pokuša koristiti bez tekućine za pranje vjetrobrana ili su metlice zamrznute kako bi se spriječilo oštećenje motora.

Zamjena metlice stražnjeg brisača

1. Podignite ruku brisača i zakrenite metlicu (1).
2. Izvucite sklop metlice brisača.

3. Ugradite novi sklop metlice umetanjem središnjeg dijela u prorez u ruci brisača dok ne klikne na mjesto (3).



4. Provjerite da je sklop metlice čvrsto ugrađen pokušajem blagog povlačenja sklopa. Uključite vozilo i isprobajte rad brisača kako biste se uvjerali da sve ispravno funkcionira.

OPASKA

Kako biste spriječili oštećenje ruku brisača ili drugih komponenti, preporučujemo da metlice brisača zamijeni ovlaštenu HYUNDAI trgovac.

AKUMULATOR

UPOZORENJE - Opasnosti akumulatora

Pažljivo pročitajte sljedeće upute pri rukovanju akumulatora i UVIJEK ih se pridržavajte. Nepridržavanje navedenih upozorenja može rezultirati ozbiljnim tjelesnim ozljedama ili smrću.



Uvijek pažljivo pročitajte sljedeće upute pri rukovanju akumulatora.



Nosite uvijek zaštitu za oči kako bi se zaštili od eventualnih curenja kiseline.



Držite upaljene cigarete i druge plamene ili iskre podalje od akumulatora.



Vodik, vrlo zapaljiv plin, uvijek je prisutan u ćelijama akumulatora i može eksplodirati ako je zapaljen.



Držite akumulatore izvan dohvata djece.



Akumulatori sadrže vrlo nagrizajuću SUMPORNU KISELINU. Nemojte dopustiti da kiselina akumulatora dođe u kontakt s Vašom kožom, očima, odjećom ili lakom.

Ako elektrolit uđe u Vaše oči, isperite oči čistom vodom najmanje 15 minuta i odmah potražite medicinsku pomoć.

Ako elektrolit dospije na Vašu kožu, temeljito operite zahvaćeno područje. Ako osjetite bol ili osjećaj peckanja, odmah potražite medicinsku pomoć.

- Kad podižete akumulator plastičnog kućišta, pretjerani pritisak na kućištu može uzrokovati curenje kiseline iz akumulatora, rezultirajući tjelesnim ozljedama. Podignite s nosačem akumulatora ili Vašim rukama na suprotnim kutevima.
- Nemojte pokušavati pokrenuti motor posudbom struje, ako je vaš akumulator smrznut.
- Nikada nemojte pokušavati puniti akumulator kad su kablovi akumulatora spojeni.
- Sustav električnog paljenja radi pri visokom naponu. Nikada nemojte dodirivati ove komponente dok motor radi ili s uključenim paljenjem.

OPASKA

- Ako se vozilo ne koristi dulji vremenski period na području niske temperature, odspojite akumulator i unesite ga unutra.
- Uvijek napunite akumulator do kraja kako biste spriječili oštećenje kućišta akumulatora na područjima niske temperature.
- Tekućine ne bi smjele nikad namočiti terminale akumulatora. To može smanjiti performanse akumulatora i izazvati ozljede. Pazite kod utovara tekućina u prtljažnik.
- Nemojte naginjati akumulator.
- Ako koristite neodobrene elektroničke uređaje, akumulator se može isprazniti. Nikada nemojte koristiti neodobrene uređaje.

Za najbolji rad akumulatora

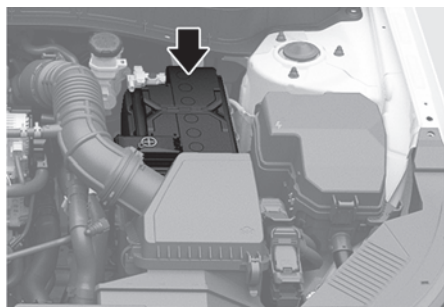

- Držite akumulator sigurno montiranim.
- Držite vrh akumulatora čistim i suhim.
- Držite polove i kleme čistima, zategnutima, i premazanima petrolejskim gelom ili mašću za polove.
- Odmah isperite sav proliven elektrolit s akumulatora otopinom vode i sode bikarbone.
- Ako vozilo neće biti korišteno dulje vrijeme, odspojite kablove akumulatora.

Oznaka kapaciteta akumulatora

■ Primjer

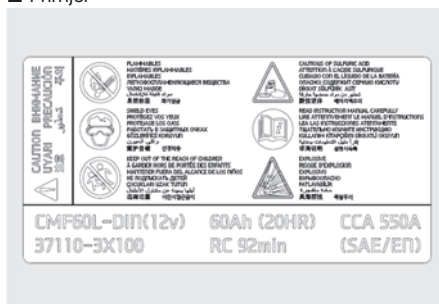

* Stvarna oznaka akumulatora u vozilu može se razlikovati od ilustracije.

1. CMF60L-DIN: Ime modela akumulatora marke HYUNDAI
2. 12V : Nominalni napon
3. 60Ah(20HR) : Nominalni kapacitet (u amper satima)
4. RC 92 min : Nominalni rezervni kapacitet (u minutama)
5. CCA 550A: Struja hladnog starta u amperima prema standardu SAE
6. 440A: Struja hladnog starta u amperima prema standardu EN

i Obavijest

Za vozila opremljena električnim poklopcem prtljažnika: električni poklopac prtljažnika nakon zamjene akumulatora treba resetirati. Za više informacija pogledajte poglavlje 5 'Automatski poklopac prtljažnika'.

Punjenje akumulatora

Punjenje pomoću punjača

Vaše vozilo ima akumulator na bazi kalcija kojeg ne treba održavati.

- Ako se akumulator isprazni u kratkom roku (jer su, primjerice, prednja svjetla ili unutarnja svjetla ostala upaljena dok vozilo nije bilo u uporabi), punite ga sporim punjenjem na 10 sati.
- Ako se akumulator isprazni postepeno zbog visokog električnog opterećenja dok je vozilo korišteno, punite ga pri 20-30A na 2 sata.



UPOZORENJE

Kad punite akumulator, držite se sljedećih mjera opreza:

- Akumulator se mora izvaditi iz vozila i staviti u područje s dobrom ventilacijom.
- Nemojte dopustiti cigarete, iskre, ili plamen u blizini akumulatora.
- Uvijek radite vani ili na mjestu s jako dobrim prozračivanjem.
- Nosite zaštitu za oči kad provjeravate akumulator tijekom punjenja.
- Akumulator se mora izvaditi iz vozila i staviti u područje s dobrom ventilacijom.
- Promatrajte akumulator tijekom punjenja i zaustavite ili smanjite brzinu punjenja ako ćelije akumulatora počnu nasilno klučati.
- Negativni kabel akumulatora mora se prvi skinuti i posljednji postaviti kad je akumulator odspojen. Isključite punjač akumulatora sljedećim redoslijedom.

1. Isključite glavni prekidač punjača akumulatora.
 2. Otkvačite negativnu klemu s negativnog pola akumulatora.
 3. Otkvačite pozitivnu klemu s pozitivnog pola akumulatora.
- Prije obavljanja održavanja ili punjenja akumulatora, isključite sve dodatne uređaje i zaustavite motor. Preporučujemo da se koriste samo originalni HYUNDAI akumulatori.

OPASKA

AGM akumulator

- Absorbent Glass Matt (AGM – gel) akumulatori ne zahtijevaju održavanje i preporučujemo da gel akumulatore servisiraju samo ovlašteni HYUNDAI trgovci. Za dopunjavanje gel akumulatora koristite samo automatske punjače koji su specijalno razvijeni za AGM (gel) akumulatore.
- Ako je potrebna zamjena, preporučujemo da uvijek koristite originalni HYUNDAI akumulator.
- Nemojte otvarati ili skidati poklopce s akumulatora. To može omogućiti prolijevanje elektrolita koje može izazvati ozbiljne ozljede.

Pokretanje posudbom struje

Nakon što ste pokrenuli motor posudbom struje iz dobrog akumulatora vozite vozilo barem 20-30 minuta prije gašenja motora. Možda nećete moći iznova pokrenuti motor, ako se akumulator nije stigao dovoljno dopuniti. Pogledajte 'posudbu struje' u poglavlju 8 za točan opis procedure posudbe struje.

i Obavijest



Nepravilno odložen akumulator predstavlja opasnost po okoliš i ljudsko zdravlje. Odložite akumulator sukladno zakonskim propisima.

Resetiranje stavki

Stavke se trebaju resetirati nakon što je akumulator ispražnjen ili je akumulator odspojen.

- Automatsko podizanje/spuštanje prozora (vidi poglavlje 5)
- Krovni otvor (vidi poglavlje 5)
- Putno računalo (vidi poglavlje 4)
- Automatski poklopac prtljažnika (vidi poglavlje 5)
- Sustav klima-uređaja (vidi poglavlje 5)
- Sustav memorije položaja vozača (vidi poglavlje 5)
- Sat (vidi poglavlje 5)
- Infotainment uređaj (vidi posebni priručnik Infotainment sustava)

Gume i kotači



UPOZORENJE - Napuhanost guma

Pretjerana napuhanost ili nedovoljna napuhanost mogu smanjiti vijek trajanja gume, negativno utjecati na upravljivost vozila i dovesti do naglog otkazivanja gume. To može uzrokovati gubitak kontrole nad vozilom i potencijalne ozljede.

- Pregledajte Vaše gume često za pravilnu napuhanost kao i istrošenost i oštećenja. Uvijek koristite mjerač tlaka zraka.
- Preporučeni tlak zraka hladnih guma za Vaše vozilo može se pronaći u ovom priručniku i na oznaci guma smještenoj na središnjem stupu (B nosaču) s vozačeve strane.
- Zapamtite provjeriti tlak zraka Vaše rezervne gume. HYUNDAI preporučuje da provjerite rezervu svaki put kad provjerite tlak zraka ostalih guma na Vašem vozilu.
- Istrošene gume mogu uzrokovati nesreće. Zamijenite gume koje su istrošene, nejednako istrošene, ili oštećene.
- Kad mijenjate gume, SVE četiri gume moraju biti istih dimenzija izvorno isporučениh s vozilom. Korištenje guma drukčijih dimenzija može uzrokovati nepravilan rad ABS-a (sustav protiv blokiranja kotača) i ESC-a (elektronička kontrola stabilnosti) te narušiti dinamička vozna svojstva vašeg vozila.

Njega guma

Za pravilno održavanje, sigurnost i najnižu potrošnju goriva, uvijek morate održavati preporučeni tlak zraka u gumama i ostati unutar granica nosivosti i rasporeda mase preporučenih za Vaše vozilo.



Sve specifikacije (dimenzije i tlakovi) mogu se pronaći na oznaci na vozilu (najljepnica na središnjem krovnom nosaču).

Preporučeni tlak zraka hladnih guma

Svi tlakovi u gumama (uključujući rezervnu) trebaju biti provjereni kad su gume hladne. "Hladne gume" znače da vozilo nije voženo barem tri sata ili je voženo manje od 1,6 km.

Preporučeni tlakovi moraju biti održavani za najbolju udobnost i upravljivost vozila te minimalno trošenje guma.

Tople gume obično prekoračuju preporučeni tlak hladnih guma za 28 do 41 kPa (0,28 do 0,41 bar). Nemojte ispustiti zrak iz toplih guma kako biste prilagodili tlak jer će gume biti nedovoljno napuhane.

Za preporučeni tlak u gumama, pogledajte "Gume i kotači" u poglavlju 2.



UPOZORENJE

- Preporučeni tlak u gumama treba održavati, jer on nudi najbolju udobnost, ponašanje u vožnji i minimalno trošenje guma.
- Nedovoljan tlak u gumama (manji za 70 kPa ili 10 psi) može smanjiti vijek trajanja gume, negativno utjecati na upravljivost vozila i dovesti do naglog otkazivanja gume.
- Pretjerana napuhanost narušava udobnost, povećava trošenje u sredini gaznog sloja i mogućnost oštećenja od cestovnih opasnosti. To može uzrokovati gubitak kontrole nad vozilom i potencijalne ozljede. Ovaj je rizik mnogo jače izražen za vrućih dana i tijekom dugih vožnji visokim brzinama.
- Nedovoljan tlak u gumama također rezultira pretjeranim trošenjem, lošom upravljivošću i povećanom potrošnjom goriva. Moguća je i deformacija kotača. Držite tlak u gumama na odgovarajućim razinama. Ako je gumu potrebno često dopunjavati, preporučujemo da sustav provjeri ovlaštenu HYUNDAI trgovac.
- Pretjerana napuhanost narušava udobnost, povećava trošenje u sredini gaznog sloja i mogućnost oštećenja od cestovnih opasnosti.

Provjeravanje tlaka zraka u gumama

Provjerite Vaše gume jedanput mjesečno ili više.

Također, provjerite tlak zraka rezervne gume.

Kako provjeriti

Koristite kvalitetan mjerac tlaka zraka (manometar) za provjeravanje tlaka u gumama. Ne možete ustanoviti jesu li Vaše gume pravilno napuhane promatrajući ih. Gume mogu izgledati pravilno napuhane čak i kad su nedovoljno napuhane.

Provjerite tlak zraka u gumama kad su gume hladne. "Hladne" znači da je Vaše vozilo mirovalo barem tri sata ili nije voženo više od 1,6 km.

Uklonite čep ventila s cijevi ventila gume. Pritisnite mjerac čvrsto na ventil kako biste izmjerili tlak. Ako tlak zraka hladne gume odgovara preporučenom tlaku na gumi i oznaci s informacijama, nema potrebe za dodatnim prilagodbama. Ako je tlak nizak, dodajte zrak dok ne dospijete do preporučenog tlaka.

Ako previše napunite gumu, otpustite zrak pritiskanjem metalne cjevčice u sredini ventila gume. Ponovno provjerite tlak gume mjeračem tlaka gume. Vodite računa da vratite čepove ventila na cijevi ventila. Oni pomažu sprečavanju curenja zraka čuvanjem od prljavštine i vlage. Ako čep ventila nedostaje, zamijenite ga novim čim je prije moguće.

Rotacija guma

Kako bi se ujednačilo trošenje guma, preporučuje se da se gume rotiraju svakih 12.000 km ili ranije ako dođe do nejednako trošenja.

Tijekom rotacije, provjerite jesu li gume pravilno balansirane.

Kad rotirate gume, provjerite za nejednako trošenje i oštećenja. Abnormalno trošenje obično je uzrokovano netočnim tlakom guma, nepravilnom geometrijom kotača, kotačima izvan balansa, jakim kočenjem ili jakim vožnjom u zavojima. Potražite kvрге ili ispupčenja na gaznom sloju ili sa strane gume. Zamijenite gumu ako pronađete bilo koje od tih stanja. Zamijenite gumu ako su tkanina ili žica vidljivi. Nakon rotacije, vodite računa da prednje i stražnje gume dovedete na propisan tlak zraka i provjerite zategnutost matica kotača. Potreban moment pritezanja je između 11 i 13 kgm (107 do 127 Nm).

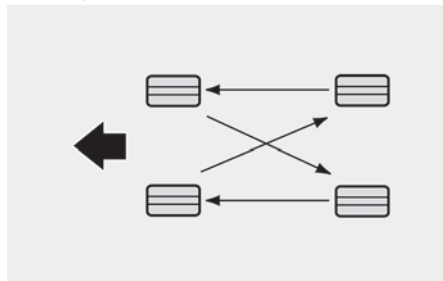

Bez rezervnog kotača

Pločice kočionih diskova trebaju se pregledati za istrošenost kad god su gume rotirane.

i Obavijest

Rotirajte radijalne gume koje imaju asimetričan dezen gaznog sloja samo naprijed-nazad i ne desno-lijevo. Razlika u vanjskom i unutrašnjem dijelu šare se jasno vidi. Kad ugrađujete novu asimetričnu gumu na vozilo, svakako vodite računa da dio gume koji je označen kao 'outside' gleda prema van. Ako se to ne učini, ponašanje vozila će se pogoršati.

! UPOZORENJE

- Nemojte koristiti smanjenu rezervnu gumu za rotaciju guma.
- Nemojte miješati dijagonalne i radijalne gume ni pod kojim okolnostima. To može uzrokovati neobične vozne osobine koje mogu rezultirati smrću, teškim ozljedama, ili oštećenjem imovine.

Geometrija kotača i balans guma

Kotači na Vašem vozilu su pažljivo balansirani u tvornici kako bi Vam se omogućili najdulji životni vijek guma i sveukupno najbolje performanse.

U većini slučajeva, nećete trebati ponovno poravnati kotače (namjestiti geometriju). Međutim, ako primijetite neobično trošenje guma ili Vaše vozilo vuče u jednu ili drugu stranu, možda treba ponovno poravnati kotače (namjestiti geometriju).

Ako primijetite da Vaše vozilo vibrira kad vozite glatkom cestom, Vaše kotače možda treba ponovno balansirati.

OPASKA

Nepravilni utezi kotača mogu oštetiti aluminijske kotače Vašeg vozila. Koristite samo odobrene utege kotača.

Zamjena gume



[A] : Indikator istrošenosti gaznog sloja

Ako je guma jednako istrošena, pojavit će se indikator istrošenosti gaznog sloja u obliku čvrste trake u gaznom sloju. To pokazuje da je preostalo manje od 1,6 mm gaznog sloja gume. Zamijenite gumu kad se ovo dogodi.

Nemojte čekati da se traka pojavi preko čitavog gaznog sloja prije zamjene gume.

UPOZORENJE

Zamjena guma

- Vožnja na istrošenim gumama je vrlo opasna i umanjit će učinkovitost kočenja, preciznost upravljanja i trakciju.
- Kad mijenjate gume, vodite računa da opremite sve četiri gume s gumom i kotačem istovjetnih dimenzija, vrste, gaznog sloja, marke i indeksa nosivosti. Korištenje guma drukčijih dimenzija može uzrokovati nepravilan rad ABS-a (sustav protiv blokiranja kotača) i ESC-a (elektronička kontrola stabilnosti).
- Najbolje je zamijeniti sve četiri gume u isto vrijeme. Ako to nije moguće, ili potrebno, onda u paru zamijenite dvije prednje ili dvije stražnje gume. Zamjena samo jedne gume može ozbiljno utjecati na upravljivost Vašeg vozila.

- Gume propadaju s vremenom, čak i ako se ne koriste. Bez obzira na preostalu dubinu profila, HYUNDAI preporučuje da se zamijene gume koje su starije od šest godina.
- Vrućina uzrokovana vrućim klimama ili uvjeti čestog znatnog opterećivanja mogu ubrzati proces starenja. Nepridržavanje ovog upozorenja može rezultirati naglim otkazivanjem guma, koje može dovesti do gubitka kontrole i nesreće koja uključuje ozbiljne ozljede ili smrt.

Zamjena smanjene rezervne gume (ako je u opremi)

Smanjena rezervna guma ima kraći životni vijek od gume uobičajenih dimenzija. Zamijenite kad možete vidjeti trake indikatora istrošenosti gaznog sloja na gumi. Zamjenska smanjena rezervna guma treba biti guma istih dimenzija i dizajna poput one koja je došla s Vašim novim vozilom i treba biti montirana na isti kotač smanjene rezervne gume. Smanjena rezervna guma nije osmišljena za montiranje na kotač uobičajenih dimenzija i kotač smanjene rezervne gume nije osmišljen za montiranje gume uobičajenih dimenzija.

UPOZORENJE

Gumu originalnih dimenzija koja je zamijenjena treba popraviti što je prije moguće inače prijeti opasnost od nezgode i gubitka nadzora nad vozilom. Rezervni kotač smanjenih dimenzija je namijenjen upotrebi samo u slučaju nužde. Nemojte s njim nikad voziti brže od 80 km/h.

Zamjena kotača

Kad mijenjate metalne kotače iz bilo kojeg razloga, vodite računa da su novi kotači ekvivalentni originalnim tvorničkim kotačima po promjeru, širini naplatka i offset-u kotača.

Trakcija guma

Trakcija guma može biti umanjena ako vozite na istrošenim gumama, gumama koje su nepravilno napuhane ili na skliskim cestovnim površinama. Gume treba zamijeniti kad se pojave indikatori istrošenosti gaznog sloja. Kako biste smanjili mogućnost gubitka kontrole, usporite kad god padaju kiša ili snijeg ili ima leda na cesti.

Održavanje guma

Osim pravilnog napuhavanja, ispravna geometrija kotača pomaže smanjenju trošenja guma. Ako otkrijete nejednako istrošenu gumu, neka Vaš trgovac provjeri geometriju kotača.

Kad ugradite nove gume, vodite računa da su balansirane. To će povećati udobnost vožnje i životni vijek guma. Dodatno, gumu uvijek treba ponovno balansirati ako je uklonjena s kotača.

Oznake na bočnici gume

Ove informacije identificiraju i opisuju osnovne karakteristike gume i također sadrže identifikacijski broj gume (TIN) za potvrđivanje sigurnosnog standarda. TIN može biti korišten za identifikaciju gume u slučaju opoziva.

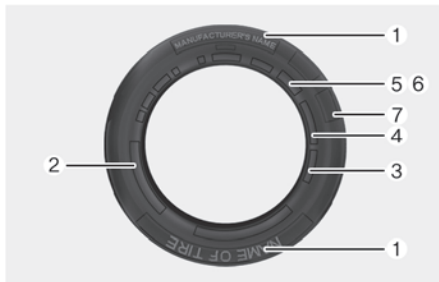

1. Ime proizvođača ili marke

Ime proizvođača ili marke je prikazano.

2. Oznaka dimenzija gume

Bočnica gume sadrži oznaku dimenzija gume. Trebat će Vam ta informacija prilikom odabira zamjenskih guma za Vaš automobil. Sljedeće informacije objašnjavaju što znače slova i brojeke na oznaci dimenzija gume.

Primjer oznake dimenzija gume:

(Ove brojeke su samo primjer; Vaša oznaka dimenzija gume može varirati ovisno o Vašem vozilu.)

215/60 R17 98H

215 - Širina gume u milimetrima.

60 - Visina poprečnog presjeka gume (profila) kao postotak njezine širine.

R - Kod konstrukcije gume (Radijalna).

17 - Promjer naplatka u inčima (colima).

98 - Indeks nosivosti. Brojčani kod vezan uz maksimalan teret koji guma može nositi.

H - Simbol brzine. Pogledajte tablicu indeksa brzine u ovom poglavlju za dodatne informacije.

Oznaka dimenzija kotača

Kotači su također označeni važnim informacijama koje će Vam biti potrebne ako ćete ih trebati zamijeniti. Sljedeće informacije objašnjavaju što znače slova i brojke na oznaci dimenzija kotača.

Primjer oznake dimenzija kotača:

7.5J X 19

7.5 - Širina naplatka u inčima (colima).

J - Oznaka oblika naplatka.

19 - Promjer naplatka u inčima (colima).

Indeks brzine gume

Tablica ispod ispisuje brojne različite indekse brzine koji se trenutačno koriste za putnička vozila. Indeks brzine dio je oznake dimenzija gume na bočnici gume. Taj simbol odgovara maksimalnoj sigurnoj brzini za koju je ta guma osmišljena.

Simbol indeksa brzine	Maksimalna brzina
S	180 km/h
T	190 km/h
H	210 km/h
V	240 km/h
W	270 km/h
Y	300 km/h

3. Provjera životnog vijeka gume (TIN : identifikacijski broj gume)

Sve gume koje su starije od 6 godina, na osnovi datuma proizvodnje, snage gume i performansi, prirodno propadaju s godinama (čak i nekorištene rezervne gume). Stoga se gume (uključujući rezervnu gumu) trebaju zamijeniti novima. Datum proizvodnje možete pronaći na bočnici gume (možda i s unutarne strane kotača) koja prikazuje DOT kod. DOT kod je serija brojki na gumi koju čine brojke i slova. Datum proizvodnje označen je s četiri posljednje znamenke (znakova) DOT koda.

DOT : XXXX XXXX 0000

Prednji dio DOT koda označava brojevi kod tvornice, dimenzije gume i dezen gaznog sloja, a posljednje četiri brojke označavaju tjedan i godinu proizvodnje.

Primjerice:

DOT : XXXX XXXX 1520 označava da je guma proizvedena u 15. tjednu 2020.

4. Sastav i materijal slojeva gume

Broj slojeva gumom obložene tkanine u gumi. Proizvođači guma također moraju naznačiti materijale u gumi, koji uključuju čelik, najlon, poliester, i druge. Slovo "R" označava radialnu slojevitú konstrukciju; slovo "D" označava dijagonalnu slojevitú konstrukciju; i slovo "B" označava poja-sastu slojevitú konstrukciju.

5. Maksimalan dopušteni tlak napuhavanja

Taj broj je najveća količina tlaka zraka koja smije biti u gumi. Nemojte prekoračiti maksimalan dopušteni tlak napuhavanja. Pogledajte oznaku s informacijama o gumama i opterećenju za preporučeni tlak napuhavanja.

6. Indeks maksimalne nosivosti

Taj broj označava maksimalno opterećenje u kilogramima i funtama koju guma može podnijeti. Kad zamjenjujete gume na vozilu, uvijek koristite gume koje imaju isti indeks nosivosti kao tvornički ugrađene gume.

7. Ocjene kvalitete gume

Ocjene kvalitete gume mogu se pronaći u sredini bočnice gume.

Primjerice:

TREADWEAR 200

TRACTION AA

TEMPERATURE A

Treadwear

Ocjena za treadwear je usporedna vrijednost temeljena na brzini trošenja gume tijekom testiranja u kontroliranim uvjetima na određenoj državnoj testnoj stazi. Primjerice, guma s ocjenom 150 bi se trošila jedan-i-pol puta (1½) sporije na državnoj stazi od gume s ocjenom 100.

Relativne performanse guma ovise o stvarnim uvjetima njihove upotrebe, međutim, i mogu se znatno razlikovati od deklariranih zbog varijacija u vozačkim navikama, praksama održavanja i razlikama u cestovnim karakteristikama i klimama.

Te ocjene su označene na bočnicama guma putničkih vozila. Gume dostupne kao standardna ili dodatna oprema na Vašim vozilima mogu se razlikovati glede ocjena.

Traction - AA, A, B i C

Ocjene traktacije, od najviše prema najnižoj, su AA, A, B i C. Te ocjene predstavljaju mogućnost guma za zaustavljanje na mokroj cesti kako je mjereno u kontroliranim uvjetima na određenim državnim testnim površinama od asfalta i betona. Guma s oznakom C može imati slabe performanse traktacije.



UPOZORENJE

Ocjena traktacije dodijeljena ovoj gumi temelji se na testovima traktacije kočenjem ravno naprijed i ne uključuje ubrzavanje, zavoje, akvaplaning ili karakteristike krajnje traktacije.

Temperature - A, B i C

Ocjene temperature su A (najviša), B i C te predstavljaju otpornost gume na stvaranje topline i njezinu mogućnost rasipanja topline kad je testirana u kontroliranim uvjetima na testnom kotaču u određenom zatvorenom laboratoriju.

Stalna visoka temperatura može uzrokovati propadanje materijala gume i umanjiti životni vijek gume, a pretjerana temperatura može dovesti do naglog otkazivanja gume. Ocjene B i A predstavljaju više razine performansi, na laboratorijskom testnom kotaču, od minimuma propisanog zakonom.



UPOZORENJE - Temperatura gume

Ocjena temperature za ovu gumu je utemeljena za gumu koja je pravilno napuhana i nije preopterećena. Pretjerana brzina, nedovoljna napuhanost, ili preopterećenje, bilo odvojeno ili u kombinaciji, može uzrokovati nakupljanje topline i moguće naglo otkazivanje gume. To može uzrokovati gubitak kontrole nad vozilom i ozbiljne ozljede ili smrt.

Guma niskog poprečnog presjeka (profila)

Gume s niskim poprečnim presjekom (profilom), čiji je poprečni presjek niži od 50, nude se za sportski izgled.

Zbog toga što su gume s niskim poprečnim presjekom optimizirane za upravljivost i kočenje, mogu donekle narušiti udobnost vožnje i stvaraju više buke u odnosu na normalne gume.



OPREZ

Zbog toga što je bočnica gume s niskim poprečnim presjekom niža od normalne, kotač i guma s niskim poprečnim presjekom lakše se mogu oštetiti. Stoga, slijedite upute ispod.

- Kad vozite na gruboj cesti ili izvan ceste, vozite oprezno jer se gume i kotači mogu oštetiti. Nakon vožnje, pregledajte gume i kotače. Kad prelazite preko rupe, ležećeg policajca, šahta ili rubnika, vozite polako kako ne biste oštetili gume i kotače.
- Ako je guma udarena, preporučujemo da pregledate stanje gume ili kontaktirate ovlaštenog HYUNDAI trgovca.
- Kako biste spriječili oštećenje guma, pregledajte stanje i tlak guma svakih 3000 km.
- Nije lako prepoznati oštećenje guma vlastitim očima. Ali ako postoji i najmanji trag oštećenja gume, iako ne možete vidjeti oštećenje gume vlastitim očima, pregledajte ili zamijenite gumu jer oštećenje gume može uzrokovati curenje zraka iz gume.
- Ako je guma oštećena vožnjom na gruboj cesti, izvan ceste, preko rupe, šahta ili rubnika, to neće biti pokriveno jamstvom.

OSIGURAČI

■ Plosnati



■ Kasetni

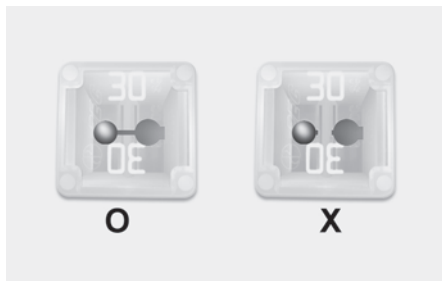

■ Višestruki

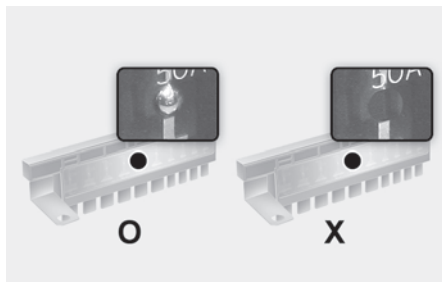

Osigurači štite električni sustav vozila od oštećenja električnim preopterećenjem.

Ovo vozilo ima 2 (ili 3) ploča s osiguračima, jednu smještenu s vozačeve strane ispod instrumentne ploče, drugu u motornom prostoru u blizini akumulatora.

Ako bilo koje od svjetala vozila, dodataka, ili komandi ne radi, provjerite odgovarajući osigurač. Ako je osigurač pregoren, element unutar osigurača će biti rastavljen.

Ako električni sustav ne radi, prvo provjerite ploču s osiguračima na vozačevoj strani.

Prije zamjene pregorenog osigurača, ugase sve potrošače i motor te odspojite negativan kabel akumulatora.

Uvijek zamijenite pregoreni osigurač s osiguračem iste jačine.

Ako zamjenski osigurač pregori, to ukazuje na električni problem. Izbjegavajte korištenje tog sustava (potrošača) i preporučujemo da konzultirate ovlaštenog HYUNDAI trgovca.

i Obavijest

Koriste se tri tipa osigurača: plosnati, kasetni i multi za veće struje protjecanja.

! UPOZORENJE

Zamjena osigurača

Nikada nemojte zamijeniti osigurač s bilo čime osim osiguračem iste jačine.

- Osigurač višeg kapaciteta mogao bi uzrokovati oštećenje i mogući požar.
- Nikada nemojte ugraditi žicu ili aluminijску foliju umjesto odgovarajućeg osigurača - čak i kao privremeni popravak. To može uzrokovati opsežno oštećenje ožičenja i mogući požar.

! OPREZ

Nemojte koristiti odvijač ili bilo koji drugi metalni predmet za uklanjanje osigurača jer to može uzrokovati kratki spoj i oštetiti sustav.

Zamjena osigurača na unutarnjoj ploči

1. Ugasite motor.
2. Isključite prekidač za paljenje i sve druge prekidače.
3. Otvorite poklopac ploče s osiguračima.



4. Pogledajte popis osigurača na poledini poklopca.

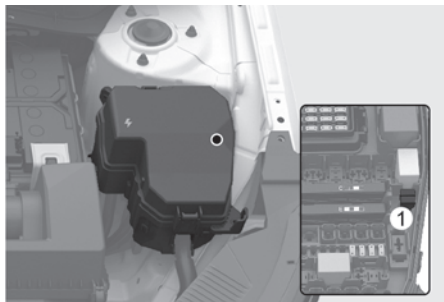

5. Izvucite sumnjivi osigurač. Koristite hvataljku za izvlačenje osigurača smještenu u ploči s osiguračima u motornom prostoru.

6. Provjerite uklonjeni osigurač; zamijenite ga ako je pregoren.
7. Umetnite novi osigurač iste jačine i vodite računa da je pravilno sjeo u držače. Ako je labav, preporučujemo da konzultirate ovlaštenog HYUNDAI trgovca.

Ako nemate zamjenski osigurač, iskoristite osigurač iste jačine od potrošača koji Vam neće biti potreban tijekom vožnje, poput osigurača upaljača.

Ako prednja svjetla ili druge električne komponente ne rade, a osigurači su u redu, provjerite skupinu osigurača u motornom prostoru. Ako je osigurač pregoren, mora biti zamijenjen drugim iste snage.

Zamjena osigurača na ploči u motornom prostoru

Plosnati tip / Kazetni tip

1. Isključite prekidač za paljenje i sve druge prekidače.
2. Isključite sva trošila.
3. Uklonite poklopac kutije s osiguračima pritiskanjem kvačice i podizanjem.
4. Provjerite popis osigurača na poledini poklopca.

■ Plosnati tip

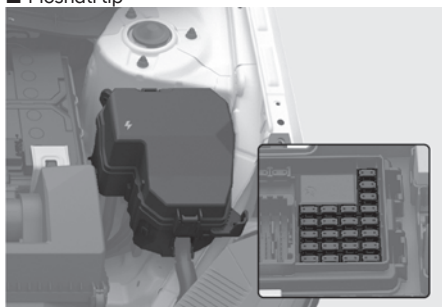

■ Kazetni tip

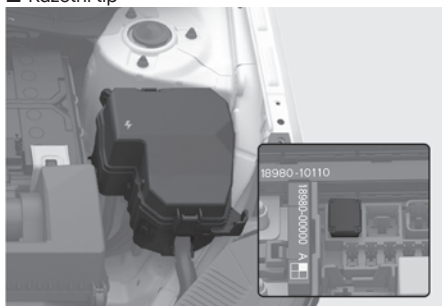

5. Provjerite sumnjivi osigurač. Za uklanjanje osigurača, koristite hvataljku (1) za izvlačenje osigurača u ploči s osiguračima u motornom prostoru.

6. Provjerite uklonjeni osigurač; zamijenite ga ako je pregoren. Za umetanje osigurača, koristite hvataljku za izvlačenje osigurača u ploči s osiguračima u motornom prostoru.
7. Umetnite novi osigurač iste jačine i vodite računa da je pravilno sjeo u držače. Ako je labav, preporučujemo da konzultirate ovlaštenog HYUNDAI trgovca.

OPASKA

Nakon provjeravanja kutije s osiguračima u motornom prostoru, sigurno učvrstite poklopac kutije s osiguračima. U suprotnom može doći do električnih kvarova zbog curenja vode u kutiju.

Multi osigurač

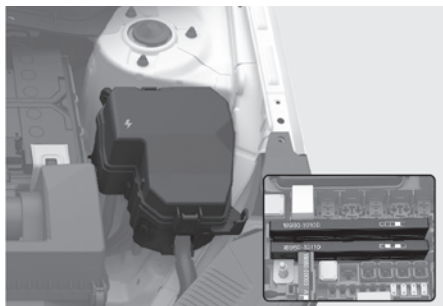

Ako je multi osigurač pregorio, obratite se ovlaštenom Hyundai trgovcu.

i Obavijest

Ako je multi osigurač pregorio, obratite se ovlaštenom Hyundai trgovcu.

Opis ploče s osiguračima/relejima

Razvodna kutija s vozačke strane















Unutar poklopca kutija s osiguračima/relejima, možete pronaći oznaku osigurača/releja koja opisuje ime i kapacitet osigurača/releja.







i Obavijest

Opisi ploča s osiguračima u ovom priručniku možda nisu primjenjivi za Vaše vozilo. Svi opisi su bili točni u vrijeme tiskanja. Kad pregledavate kutiju s osiguračima na Vašem vozilu, pogledajte oznaku kutije s osiguračima.





Razvodna kutija s vozačke strane

Ime osigurača	Simbol	Snaga osigurača	Zaštićeni krug
SPARE		15A	Not Used
MODULE 9		10 A	Rain Sensor, Data Link Connector, Hazard Switch, BDC
MODULE 10		10 A	In Cabin Camera (ICC) Unit
DDM		15 A	Driver Power Outside Mirror, Driver door Module
P/SEAT PASS		30 A	Passenger Power Seat Switch, Passenger Relax Seat Control Module
P/SEAT DRV		30 A	Driver Power Seat Switch, Driver IMS Control Module, Driver Power Seat Switch
P/WINDOW DRV		15 A	Engine room Junction Block (RLY.8, RLY.13)
E-SHIFTER2		10 A	SCU, Electronic ATM Shift Lever
ADM		15 A	Passenger Power Outside Mirror
S/HEATER FRT		25 A	Front Air Ventilation Control Module, Front Seat Heater Control Module
P/WINDOW RH		25 A	Rear Power Window Switch RH <ul style="list-style-type: none"> • For LHD: Passenger Safety Power Window Module, Passenger Power Window Switch • For RHD: Driver Safety Power Window Module
P/WINDOW LH		25 A	Rear Power Window Switch LH <ul style="list-style-type: none"> • For LHD: Driver Safety Power Window Module • For RHD: Passenger Power Window Switch, Passenger Safety Power Window Module

Razvodna kutija s vozačke strane

Ime osigurača	Simbol	Snaga osigurača	Zaštićeni krug
A/C 3	3 A/C	7.5 A	Engine room Junction Block (RLY.4, RLY.7, RLY.11), A/C Control Module
WASHER		15 A	Multifunction Switch
MODULE 6	6 MODULE	7.5 A	BDC
BRAKE SWITCH	BRAKE SWITCH	7.5 A	BDC, Stop Lamp Switch
CCU		10 A	CCU, Multipurpose Check Connector
TAILGATE OPEN		10 A	Tailgate Relay
AIR BAG2	2 	10 A	SRS Control Module
DOOR LOCK		20 A	Door Lock/Unlock Relay, Dead Lock Relay
BDC1	1 BDC	10 A	BDC, ATM Shift Lever
BATTERY MANAGEMENT1	1 *** BATTERY MANAGEMENT	10 A	BMS Control Module
S/HEATER RR	REAR 	25 A	Front Seat Heater Control Module
AMP	AMP	25 A	DC-DC Converter, AMP

Razvodna kutija s vozačke strane

Ime osigurača	Simbol	Snaga osigurača	Zaštićeni krug
MEMORY 1	1 MEMORY	10 A	ADAS Unit (Parking), Instrument Cluster, Cluster Unit, Mood Lamp, Mood Lamp Unit, DC-DC Converter, A/C Control Module, Driver/Passenger Door Mood Lamp
MEMORY 2	2 MEMORY	7.5 A	DCU
MULTIMEDIA	MULTIMEDIA	25 A	DC-DC Converter, CCNC Head Unit
SUNROOF		20 A	Sunroof Blind Motor, Sunroof Glass Motor
WIPER FRT 2	2 	7.5 A	BDC, Wiper LOW Relay
START		7.5 A	Inhibitor Switch, BDC, Engine room Junction Block (RLY.1), Position Sensor, ECM, BDC
BDC 2	2 BDC	7.5 A	BDC, BMS Control Module
BATTERY MANAGEMENT 2	** BATTERY MANAGEMENT	10 A	BMS Cooling Fan
MODULE 5	5 MODULE	10 A	Driver IMS Control Module, Crash Pad Switch, Head Lamp LH/RH, Passenger Relax Seat Control Module, AMP, CCNC Head Unit, In Cabin Camera (ICC) Unit, DCU, DC-DC Converter, A/C Control Module, Data Link Connector, Electro Chromic Mirror, Smart Phone Wireless Charger Unit, ATM Shift Lever, Driver/Passenger Console Switch
MODULE 3	3 MODULE	10 A	Driver Door Module, Front Console Switch, Passenger Airbag IND. & Seat Belt Reminder Lamp
AIR BAG 1	1 	10 A	SRS Control Module

Razvodna kutija s vozačke strane

Ime osigurača	Simbol	Snaga osigurača	Zaštićeni krug
MODULE 4	4 MODULE	10A	4WD ECM, ADAS Unit (Parking), Rear Corner Radar LH/RH, Front View Camera, Crash Pad Switch, Ignition Lock & Clutch Switch
E-SHIFTER3	3 E-SHIFTER	10 A	SCU, Electronic ATM Shift Lever
MODULE 2	2 MODULE	10 A	CCU, Stop Lamp Switch
CLUSTER	CLUSTER	7.5 A	Instrument Cluster, Cluster Unit
MDPS 2	2 ⊕	7.5 A	MDPS Unit
USB CHARGER	USB CHARGER	10 A	Front USB Charger Connector, Rear USB Charger Connector
MODULE 1	1 MODULE	10 A	ADAS Unit (Parking), Front Console Keyboard, BDC, DCU, CCU, DC-DC Converter, AMP, CCNC Head Unit
LDC	LDC	10 A	CCNC Head Unit, Smart Phone Wireless Charger Unit, USB Jack, A/C Control Module, Instrument Cluster, Cluster Unit, ADAS Unit (Parking), Rear Corner Radar LH/RH
MODULE 7	7 MODULE	7.5 A	12 V Lithium Auxiliary Battery
MODULE 8	8 MODULE	10 A	Driver/Passenger Smart Key Outside Handle, Power Tailgate Module, Driver IMS Control Module, Passenger Relax Seat Control Module

Razvodna kutija osigurača u motornom prostoru











Unutar poklopca kutija s osiguračima/relejima, možete pronaći oznaku osigurača/releja koja opisuje ime i kapacitet osigurača/releja.

i Obavijest









Opisi ploča s osiguračima u ovom priručniku možda nisu primjenjivi za Vaše vozilo. Svi opisi su bili točni u vrijeme tiskanja. Kad pregledavate kutiju s osiguračima na Vašem vozilu, pogledajte oznaku kutije s osiguračima.

















Razvodna kutija osigurača u motornom prostoru

Tip	Ime osigurača	Simbol	Snaga osigurača	Zaštićeni krugovi
MULTI FUSE-1	MDPS 1	¹ 	80 A	MDPS Unit
	ALT		150 A	Engine room Junction Block (Fuse - F22, F33, F35, F36, F37)
			180 A	Engine room Junction Block (Fuse - F22, F33, F35, F36, F37)
MULTI FUSE-2	COOLING FAN 1	¹ 	80 A	Cooling Fan Controller
	B+2	² 	50 A	PDC (IPS9 (4CH), IPS11 (2CH), IPS12 (4CH))
	RR MIRR HTD		50 A	Engine room Junction Block (RLY.3)
	B+5	⁵ 	50 A	PDC (Fuse - F29, F36, F38, F46, F48, F56)
	COOLING FAN3	³ 	40 A	Engine room Junction Block (RLY.2, RLY.10)
	IG1		40 A	<ul style="list-style-type: none"> • With Smart key : PCB Block (ACC Relay, IG1 Relay) • Without Smart key : Ignition Switch (IG1)
	IG2		40 A	<ul style="list-style-type: none"> • Engine room Junction Block (RLY.1) • With Smart key : PCB Block (IG2 Relay) • Without Smart key : Ignition Switch (IG2)

Razvodna kutija osigurača u motornom prostoru

Tip	Ime osigurača	Simbol	Snaga osigurača	Zaštićeni krugovi
MULTI FUSE-3	B+1	¹ 	60 A	PDC (IPS3 (4CH), IPS7 (2CH), IPS4 (1CH), IPS2 (2CH), IPS6 (2CH), IPS5 (1CH))
	B+6	⁶ 	60 A	PCB Block (Main Relay, Wiper Front Relay, Fuse - F18, F19, F20, F21, F22, F23)
	B+3	³ 	60 A	PDC (Fuse - F2, F9, F10, F17, F25, F26, F33, F34, F44, F51, F52)
	ABS1	¹ 	60 A	ESP Control Module
	BLOWER		50 A	Engine room Junction Block (RLY.4)
	ABS2	² 	40 A	ESP Control Module, Multipurpose Check Connector
	POWER TAILGATE		40 A	Power Tailgate Module
	E-SHIFTER1	¹ 	40 A	SCU (Shift By Wire Control Unit)
	CVVD		40 A	CVVD Actuator









Razvodna kutija osigurača u motornom prostoru

Tip	Ime osigurača	Simbol	Snaga osigurača	Zaštićeni krugovi
FUSE	AUX BATTERY		60 A	12 V Lithium Auxiliary Battery
	B+4	4 	60 A	PDC (Fuse - F4, F12, F28, F37, F54, F55, IPS13 (1CH))
	PTC HEATER 1	1 	50 A	Engine room Junction Block (RLY.7)
	DCT 3	3 	40 A	SGA
	AMS		10 A	Battery Sensor
	HEAD LAMP LH		15 A	Head Lamp LH
	HEAD LAMP RH		15 A	Head Lamp RH
	FUEL PUMP 1	1 	20 A	Engine room Junction Block (RLY.9)
	HEATED MIRROR		15 A	Driver/Passenger Power Outside Mirror, ECM
	PTC HEATER 2	2 	50 A	Engine room Junction Block (RLY.11)
	A/C 2	2 	10 A	A/C Control Module
	4WD		20 A	4WD ECM
	TRAILER 3	3 	20 A	Trailer Connector
	TRAILER 2	2 	20 A	Trailer Connector
	TRAILER 1	1 	30 A	Trailer Connector

Razvodna kutija osigurača u motornom prostoru (PCB blok)

Ime osigurača	Simbol	Snaga osigurača	Zaštićeni krug
POWER OUTLET		20 A	Power Outlet
WIPER FRT1		30 A	PCB Block (Wiper Front Low Relay), Front Wiper Motor
SENSOR 3		15 A	Cooling Fan Controller
ECU 2		15 A	ECM
ECU 1		20 A	ECM/PCM
IGN COIL		20 A	Ignition Coil #1, #2, #3, #4(if equipped)
RR WIPER		15 A	Engine room Junction Block (RLY.12), Rear Wiper Motor
SENSOR 1		15 A	Oxygen Sensor (Up/Down)
INJECTOR / MHSB		15 A	Injector #1, #2, #3, #4 Mild Hybrid Starter & Generator Motor (if equipped MHEV)
TCU 2		15 A	TCM, Inhibitor Switch, TCM, Position Switch, ATM Shift Lever
ECU 4		10 A	ECM, CVVD Actuator, PCM
FULE PUMP 2		10 A	Engine room Junction Block (RLY.9)
SENSOR 2		10 A	PCB Block (A/C Relay), RCV Control Solenoid Valve, Purge Control Solenoid Valve, Variable Oil Pump Solenoid, Oil Control Valve #1/#2, E/R Junction Block (RLY.2, RLY.10), Oil Pressure Solenoid Valve

Razvodna kutija osigurača u motornom prostoru (PCB blok)

Ime osigurača	Simbol	Snaga osigurača	Zaštićeni krug
SENSOR 4	SA 	10 A	Electric oil pump
ABS 3	3 	10 A	ESP Control Module, Multipurpose Check Connector
A/C 1	1 	10 A	PCB Block (A/C Relay)
ECU 3	E3 	10 A	ECM/PCM
TCU 1	T1 	15 A	TCM, Ignition Lock & Clutch Switch, PCM
ECU 5	E5 	10 A	ECM
HORN		15 A	PCB Block (Horn Relay)
B/A HORN		15 A	PCB Block (B/Alarm Horn Relay)
FCA		10 A	Front Radar Unit

Žarulje

Za zamjenu većine pregorenih žarulja obratite se ovlaštenom HYUNDAI trgovcu. Neke je žarulje vrlo teško zamijeniti jer njihova zamjena traži demontažu nekih dijelova vozila. To se posebice odnosi na sklop prednjeg svjetla.

Demontaža i naknadna ponovna ugradnja sklopa svjetla može izazvati oštećenje vozila.



UPOZORENJE

- Prije rada na svjetlima, potpuno pri-mijenite parkirnu kočnicu, osigurajte da je prekidač za paljenje okrenut u položaj LOCK i ugasi svjetla kako biste izbjegli iznenadno pomicanje vozila i opekline na Vašim prstima ili strujni udar.
- Vodite računa da žarulje mogu biti vruće i mogu izazvati opekline na prstima.

OPASKA

Vodite računa da pregorenu žarulju zamijenite novom iste snage. U suprotnom, možete uzrokovati oštećenje osigurača ili sustava električnog ožičenja.

OPASKA

Kako biste spriječili oštećenja, nemojte čistiti farove ili njihove leće kemikalijama ili jakim deterdžentima. Takva oštećenja nisu pokrivena jamstvom.



Obavijest - Upijač vlage

Vaše je vozilo opremljeno upijačem vlage unutar fara. Njegova je zadaća da upija vlagu unutar fara. Upijač vlage je potrošna stavka i njegova efikasnost ovisi o starosti i uvjetima rada tj. količini upijene vlage. Ako se unutar fara razvija vlaga i teško zamagljenje nastupi, obratite se ovlaštenom Hyundai trgovcu.



Obavijest

Prednja i stražnja svjetla mogu izgledati zaleđeno tj. zamagljeno iznutra nakon pranja vozila ili duge vožnje noću po kiši. Ovo stanje je posljedica razlika u temperaturi unutar fara i izvana i ne ukazuje na problem s vozilom.

Kad se u faru nakupi vlaga, ona će nestati nakon vožnje s uključenim svjetlima.

Količina vlage koja nestane ovisi o izvedbi svjetla, uvjetima u okolišu i veličini žarulje. No, ako zamagljenje ne nestane, preporučujemo da vozilo pregleda ovlašteni HYUNDAI trgovac.

i Obavijest

- Normalno, ispravno svjetlo može trenutno zatreptati dok se stabilizira napon električne mreže vozila. No, ako se svjetlo nakon treptanja ugasi, ili nastavi treptati, preporučujemo da sustav pregleda ovlaštenu HYUNDAI trgovac.
- Pozicijsko se svjetlo možda neće uključiti kad se okrene prekidač pozicionog svjetla, ali pozicijsko i glavno svjetlo će se uključiti kad je okrenut prekidač glavnog svjetla. To može biti posljedica greške u komunikaciji u mreži ili kvar upravljačkog uređaja. Ako se to dogodi, preporučujemo da sustav pregleda ovlaštenu HYUNDAI trgovac.

i Obavijest

Nakon nezgode ili zamjene fara treba podesiti geometriju snopa. Preporučujemo da to obavi ovlaštenu HYUNDAI trgovac.

i Obavijest – Promjena strane vožnje (Europa)

Snop oborenog svjetla je asimetričan. Ako putujete u stranu zemlju gdje se vozi po suprotnoj strani, ovaj asimetrični dio snopa će zaslijepiti vozače iz suprotnog smjera. Kako bi se to spriječilo, ECE regulacija zahtijeva nekoliko tehničkih rješenja (primjerice automatsku prilagodbu, blende koje se lijepe, usmjerivače snopa prema dolje). Ovi su farovi konstruirani kako ne bi zaslijepili vozače iz suprotnog smjera pa nije potrebna njihova zamjena u zemljama gdje se vozi po drugoj strani ceste.

Zamjena žarulje prednjeg svjetla, pozicijskog svjetla, pokazivača smjera i dnevnog svjetla (DRL)

Tip A

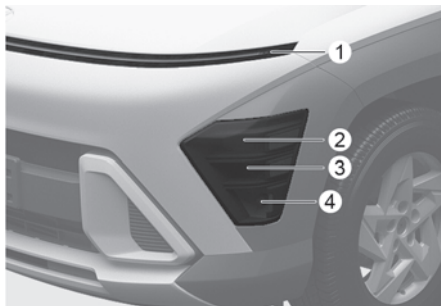

(1) Dnevno svjetlo (DRL)/ Pozicijsko svjetlo

(2) Prednje svjetlo (Kratko)

(3) Prednje svjetlo (Dugo)

(4) Prednje svjetlo pokazivača smjera

Ako LED svjetla ne rade, preporučujemo da posjetite HYUNDAI ovlaštenog trgovca koji će provjeriti sistem.

LED elementi rasvjete ne mogu se pojedinačno mijenjati. LED svjetlo se mijenja samo kao sklop.

Certificiran tehničar je potreban za zamjenu sklopa svjetla, jer su moguća oštećenja zavisnih dijelova vozila.

Promjena žarulje pokazivača smjera

1. Uključite parkirnu kočnicu i isključite vozilo.
2. Okrenite prednji kotač prema unutra i uklonite poklopac s obloge blatobrana (tj. stražnja strana prednjeg odbojnika) pomoću ravnog odvijača.

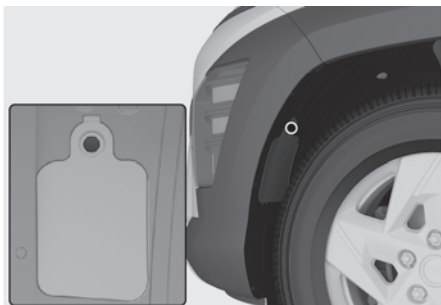

3. Uklonite poklopac.
4. Uklonite utičnicu okretanjem u smjeru suprotnom od kazaljke na satu.



5. Uklonite žarulju iz utičnice (1) pritiskanjem i rotiranjem u suprotnom smjeru od kazaljke na satu dok se jezičci na žarulji poravnaju s utorima u utičnici. Izvucite žarulju iz utičnice.



6. Ugradite novu žarulju obrnutim postupkom.

Tip B

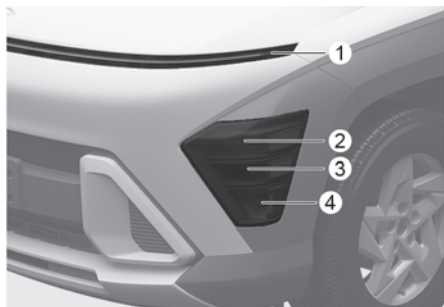

(1) Dnevno svjetlo (DRL)/ Pozicijsko svjetlo

(2) Prednje svjetlo (Kratko)

(3) Prednje svjetlo (Dugo, kratko)

(4) Prednje svjetlo pokazivača smjera

Ako LED svjetla ne rade, preporučujemo da posjetite HYUNDAI ovlaštenog trgovca koji će provjeriti sistem.

LED elementi rasvjete ne mogu se pojedinačno mijenjati. LED svjetlo se mijenja samo kao sklop.

Certificiran tehničar je potreban za zamjenu sklopa svjetla, jer su moguća oštećenja zavisnih dijelova vozila.

Geometrija snopa prednjih svjetala (za Europu)

Geometrija snopa

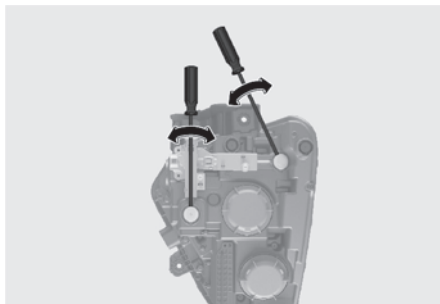

1. Napumpajte gume na propisani tlak i uklonite bilo kakav teret iz vozila osim vozača, rezervne gume i alata.
2. Vozilo treba biti na ravnoj podlozi.
3. Nacrtajte vertikalne linije (Vertikalne linije koje prolaze kroz središte prednjih svjetala) i horizontalnu liniju (Horizontalnu liniju koja prolazi kroz središte prednjih svjetala) na paravanu.
4. S prednjim svjetlima i akumulatorom u normalnom stanju, podesite prednja svjetla tako da najsvjetliji dio pada na horizontalne i vertikalne linije.
5. Za usmjeravanje snopa kratkih svjetala lijevo ili desno, okrenite odvijač u smjeru kazaljke na satu ili suprotnom smjeru od kazaljke na satu. Za ciljanje kratkih i dugih svjetala gore ili dolje, okrenite odvijač u smjeru kazaljke na satu ili suprotnom smjeru od kazaljke na satu.

Podšavanje snopa prednjih maglenki

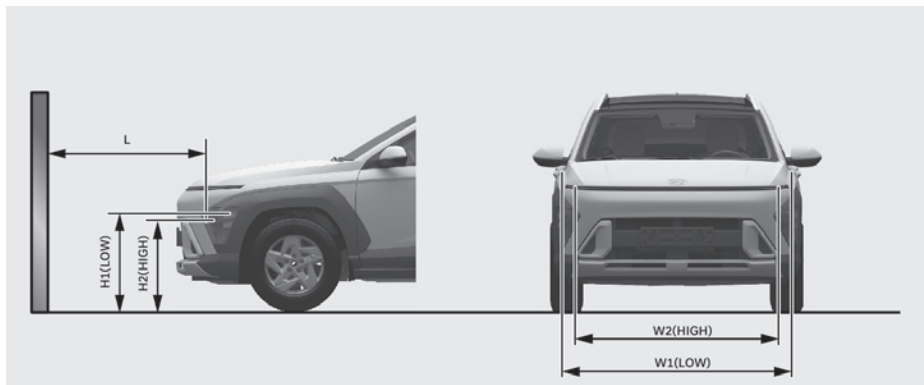

H1 : Visina između središta žarulje prednjeg svjetla i tla (Kratko svjetlo)

H2 : Visina između središta žarulje prednjeg svjetla i tla (Dugo svjetlo)

W1 : Udaljenost između dva središta žarulja prednjih svjetala (Kratko svjetlo)

W2 : Udaljenost između dva središta žarulja prednjih svjetala (Dugo svjetlo)

Stanje vozila	Tip svjetla	H1	H2	W1	W2
Bez vozača	Tip A	668	600	1634	1611
	Tip B	722	713		
S vozačem	Tip A	678	612	1589	1589
	Tip B	712	607		

Glavno kratko svjetlo (LHD izvedba)

■ Paravan udaljen 10 m

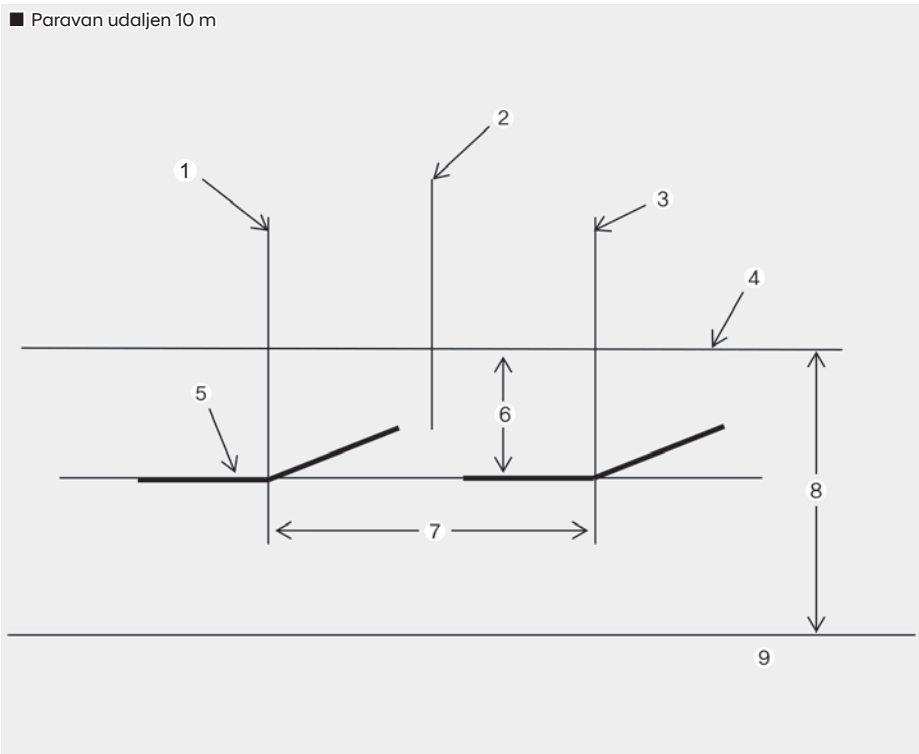

- (1) Vertikalna linija središta žarulje lijevog prednjeg svjetla
- (2) Os automobila
- (3) Vertikalna linija središta žarulje desnog prednjeg svjetla
- (4) Horizontalna linija središta žarulje prednjeg svjetla
- (5) Granična linija
- (6) 100
- (7) W1 (Kratko svjetlo)
- (8) H1 (Kratko svjetlo)
- (9) Tlo

1. Uključite kratko svjetlo bez vozača u vozilu.
2. Granična linija treba biti projicirana u graničnoj liniji prikazanoj na slici.
3. Kad ciljate kratko svjetlo, vertikalno ciljanje treba biti prilagođeno nakon prilagođavanja horizontalnog ciljanja.
4. Ako je u opremi uređaj za niveliranje prednjih svjetala, prilagodite prekidač uređaja za niveliranje prednjih svjetala u položaj 0.

i Obavijest

Kad se podešava kratko svjetlo, istovremeno se podešava i dugo svjetlo.

Glavno kratko svjetlo (RHD izvedba)

■ Paravan udaljen 10 m

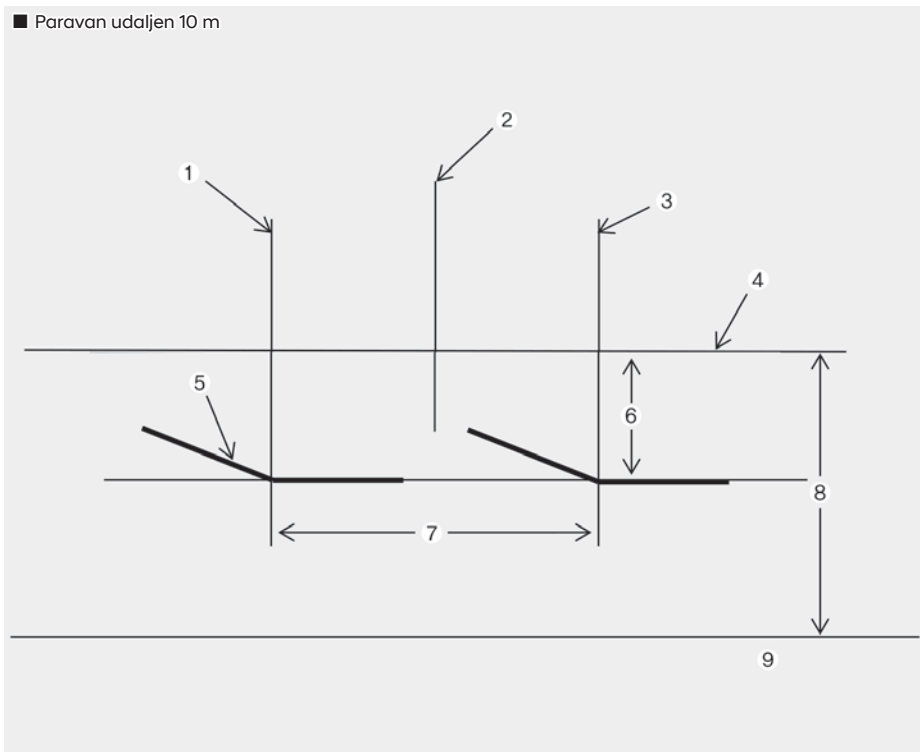

- (1) Vertikalna linija središta žarulje lijevog prednjeg svjetla
- (2) Os automobila
- (3) Vertikalna linija središta žarulje desnog prednjeg svjetla
- (4) Horizontalna linija središta žarulje prednjeg svjetla
- (5) Granična linija
- (6) 100
- (7) W1 (Kratko svjetlo)
- (8) H1 (Kratko svjetlo)
- (9) Tlo

1. Uključite kratko svjetlo bez vozača u vozilu.
2. Granična linija treba biti projicirana u graničnoj liniji prikazanoj na slici.
3. Kad ciljate kratko svjetlo, vertikalno ciljanje treba biti prilagođeno nakon prilagođavanja horizontalnog ciljanja.
4. Ako je u opremi uređaj za niveliranje prednjih svjetala, prilagodite prekidač uređaja za niveliranje prednjih svjetala u položaj 0.

i Obavijest

Kad se podešava kratko svjetlo, istovremeno se podešava i dugo svjetlo.

Zamjena svjetla bočnog žmigavca



Ako LED svjetla (1) ne rade, preporučujemo da posjetite HYUNDAI ovlaštenog trgovca koji će provjeriti sistem.

LED elementi rasvjete ne mogu se pojedinačno mijenjati. LED svjetlo se mijenja samo kao sklop.

Certificiran tehničar je potreban za zamjenu sklopa svjetla, jer su moguća oštećenja zavisnih dijelova vozila.

Zamjena žarulje stražnjeg svjetla

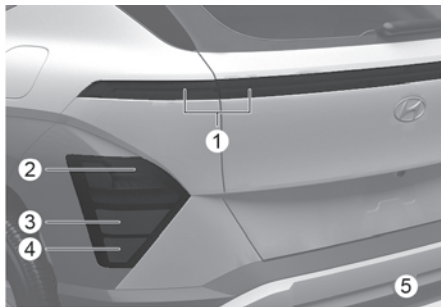

(1) Stražnje / kočiono svjetlo

(2) Stražnje svjetlo

(3) Svjetlo za hod unazad

(4) Stražnji katadioptr

(5) Stražnje svjetlo za maglu

Ako LED svjetla ne rade, preporučujemo da posjetite HYUNDAI ovlaštenog trgovca koji će provjeriti sistem.

LED elementi rasvjete ne mogu se pojedinačno mijenjati. LED svjetlo se mijenja samo kao sklop.

Certificiran tehničar je potreban za zamjenu sklopa svjetla, jer su moguća oštećenja zavisnih dijelova vozila.

Treće stražnje stop svjetlo

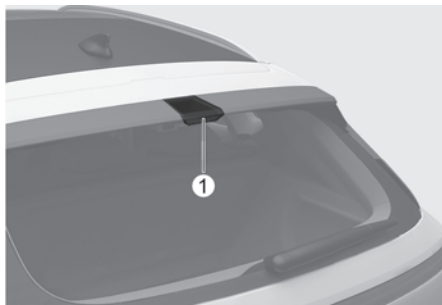

Ako LED svjetla ne rade, preporučujemo da posjetite HYUNDAI ovlaštenog trgovca koji će provjeriti sistem.

LED elementi rasvjete ne mogu se pojedinačno mijenjati. LED svjetlo se mijenja samo kao sklop.

Certificiran tehničar je potreban za zamjenu sklopa svjetla, jer su moguća oštećenja zavisnih dijelova vozila.

Zamjena žarulje svjetla registarske pločice

Zamjena svjetla registarske pločice

Svjetlo registarske pločice (tip žarulja)

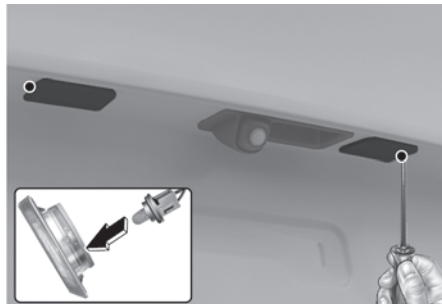

1. Uklonite leću dok pritišćete jezičak tankim alatom (ravni odvijač) u smjeru strelice.
2. Uklonite žarulju izvlačenjem.
3. Umetnite novu žarulju.
4. Instalirajte obrnutim redoslijedom.

Svjetlo registarske pločice (tip LED)

Ako LED svjetla ne rade, preporučujemo da posjetite HYUNDAI ovlaštenog trgovca koji će provjeriti sistem.

LED elementi rasvjete ne mogu se pojedinačno mijenjati. LED svjetlo se mijenja samo kao sklop.

Certificiran tehničar je potreban za zamjenu sklopa svjetla, jer su moguća oštećenja zavisnih dijelova vozila.

Zamjena žarulje unutrašnjih svjetla

Svjetlo za čitanje karte, kabinsko svjetlo, svjetlo zrcala, svjetlo pretinca za rukavice, svjetlo atmosfere i svjetlo prtljažnog prostora (LED tip)

■ Svjetlo za čitanje karte



■ Kabinsko svjetlo



■ Svjetlo zrcala



■ Svjetlo pretinca za rukavice

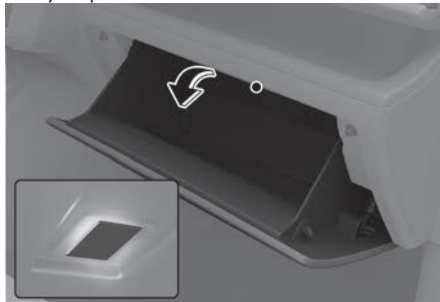

■ Svjetlo atmosfere

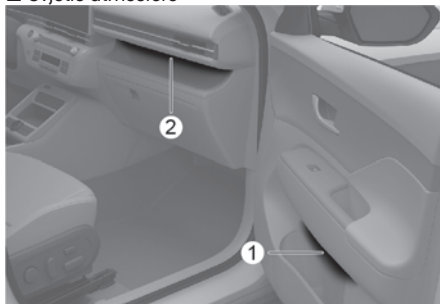

■ Svjetlo prtljažnog prostora

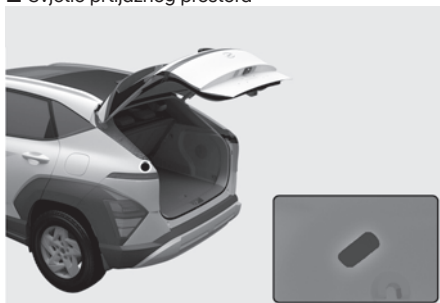

Ako LED svjetla ne rade, preporučujemo da posjetite HYUNDAI ovlaštenog trgovca koji će provjeriti sistem.

LED elementi rasvjete ne mogu se pojedinačno mijenjati. LED svjetlo se mijenja samo kao sklop.

Certificiran tehničar je potreban za zamjenu sklopa svjetla, jer su moguća oštećenja zavisnih dijelova vozila.

Svjetlo za čitanje karte, kabinsko svjetlo, svjetlo zrcala i svjetlo pretinca za rukavice (tip žarulja)

■ Svjetlo za čitanje karte

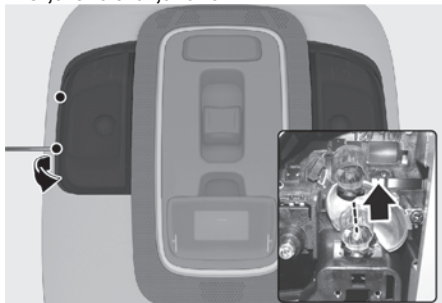

■ Kabinsko svjetlo

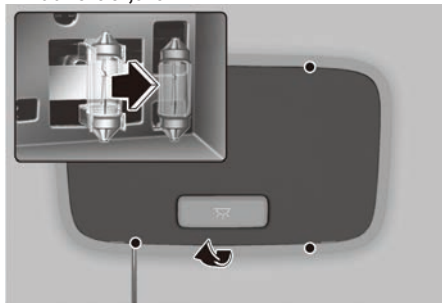

■ Svjetlo zrcala



■ Svjetlo pretinca za rukavice

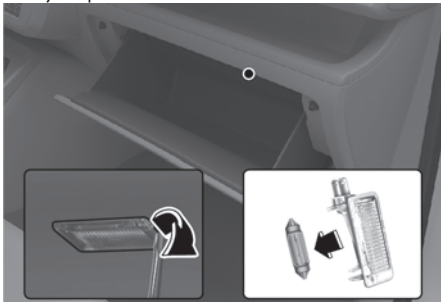

1. Korištenjem ravnog odvijača, nježno podignite leću s kućišta unutarnjeg svjetla.
2. Uklonite žarulju izvlačenjem.
3. Umetnite novu žarulju u utičnicu.
4. Poravnajte jezičke leće s utorima kućišta unutarnjeg svjetla i pritisnite leću u mjesto.

OPASKA

Budite oprezni da ne zaprljate ili oštetite leću, jezičke leće i plastična kućišta.

NJEGA IZGLEDA

Vanjska njega

Općeniti oprez za vanjštinu

Vrlo je važno slijediti upute oznaka kad koristite bilo kakva kemijska sredstva za čišćenje ili poliranje. Pročitajte sve izjave upozorenja i opreza koja se pojave na oznaci.

Održavanje laka

Pranje

Kako biste pomogli zaštititi lak Vašeg vozila od korozije i propadanja, operite ga temeljito i često, barem jedanput mjesечно s mlakom ili hladnom vodom.

Ako koristite Vaše vozilo za vožnju izvan ceste, trebali biste ga oprati nakon svake vožnje izvan ceste. Posvetite posebnu pažnju na uklanjanje bilo kakvih nakupina soli, zemlje, blata, i drugih stranih materijala. Vodite računa da su odvodne rupe u donjim rubovima vrata i pragovima odčepjene i čiste.

Kukci, katran, smola, ptičji izmet, industrijsko zagađenje i slični nanosi mogu oštetiti lak Vašeg vozila ako nisu odmah uklonjeni.

Čak i brzo pranje s običnom vodom može da neće u cijelosti ukloniti sve te nanose.

Blagi sapun, siguran za korištenje na lakiranim površinama, može se upotrijebiti.

Nakon pranja, temeljito isperite vozilo s mlakom ili hladnom vodom. Nemojte dopustiti sušenje sapuna na laku.

OPASKA

Voda pod previsokim tlakom ili premala udaljenost od mlaznice perača može oštetiti lak ili prodrijeti u unutrašnjost komponenti i izazvati štetu. Nikad nemojte usmjeriti visokotlačni mlaz izravno u kameru, senzore ili njihovu najbližu okolinu. Tlačni udar vode može oštetiti uređaje i izazvati neispravan rad. Nikad nemojte usmjeriti visokotlačni mlaz izravno u manžete i plastične ili gumene poklopce konektora jer ih tlak vode može oštetiti.



UPOZORENJE

Nakon pranja vozila, testirajte kočnice tijekom spore vožnje kako biste ustanovili je li voda utjecala na njih. Ako su performanse kočenja narušene, osušite kočnice tako da ih lagano primijenite dok održavate sporu brzinu kretanja.

OPASKA

- Nemojte koristiti jak sapun, kemijske deterdžente ili vruću vodu i nemojte prati vozilo na izravnoj sunčevoj svjetlosti ili kad je karoserija vozila topla.
- Kako biste spriječili oštećenje plastičnih dijelova i svjetala, nemojte prati s kemijskim otapalima ili jakim deterdžentima.

OPASKA

- Pranje motornog prostora vodom, uključujući vodu pod visokim pritiskom, može uzrokovati kvar električnih vodova smještenih u motornom prostoru.
- Nikada nemojte dopustiti da voda ili druge tekućine dođu u kontakt s električnim/elektroničkim komponentama i otvorom za zrak unutar vozila jer može doći do oštećenja.

OPASKA**Vozila koja imaju mat lak (ako je u opremi)**

Vozila s mat lakom ne smiju koristiti usluge automatskih autopraonica s rotirajućim četkama jer one mogu oštetiti završni sloj vozila. Parni čistač koji pere vozilo pri visokim temperaturama može imati za posljedicu prljanje ulja i za sobom ostaviti mrlje koje je vrlo teško ili nemoguće ukloniti.

Koristite samo meku krpu (od mikrofibre ili spužvu) za pranje vozila i posušite ga pomoću krpe od mikrofibre. Kad vozilo perete ručno, ne smijete koristiti šampon koji za sobom ostavlja sloj voska. Ako je vozilo jako prljavo (pokriveno pijeskom, prašinom, prljavštinom i sl.) isperite površinu prvo čistom vodom, a tek potom ju operite.

Vosak

Dobar sloj voska je zaštitni sloj između laka i prljavštine. Lak tretiran voskom će dodatno zaštititi vaše vozilo.

Nanesite vosak na vozilo kad se voda na laku prestane formirati u kapljicama.

Uvijek operite i osušite vozilo prije nanošenja voska. Koristite kvalitetni vosak u tekućini ili pasti i slijedite upute proizvođača. Vosak nanesite na sve metalne dijelove kako biste ih zaštitili i održali sjaj.

Uklanjanje ulja, katrana i sličnih materijala sredstvom za uklanjanje točkica će obično ukloniti vosak s laka. Vodite računa da na ta područja ponovno nanesete vosak, čak i ako to još nije potrebno učiniti na ostatku vozila.

OPASKA

- Branjanje prašine ili prljavštine s karoserije suhom krpom ogrebat će lak.
- Nemojte koristiti čeličnu vunu, abrazivna sredstva, ili jake deterdžente koje sadrže visoko alkalna ili jetka sredstva na kromiranim ili aluminij-skim dijelovima. To može rezultirati oštećenjem zaštitnog sloja i uzrokovati gubitak boje ili propadanje laka.

OPASKA**Vozila koja imaju mat lak**

Nemojte koristiti nikakvu zaštitu koja se nanosi poliranjem poput deterdženta, grubog sredstva za čišćenje ili polir paste. U slučaju da vosak dospije na lak, odmah ga uklonite silikonskim sredstvom za odstranjivanje. Ako na lak dospije bitumen ili smola, odmah ih uklonite sredstvom za uklanjanje smole. Budite osobito oprezni tijekom čišćenja kako ne bi prejako pritisnuli sredstvo na lak.

Popravak oštećenja laka

Duboke ogrebotine ili rupe od kamenčića u laku moraju se brzo popraviti. Izložena limarija će brzo hrđati i može se razviti u velik trošak popravka.

OPASKA

Ako je Vaše vozilo oštećeno i zahtijeva bilo kakav popravak ili zamjenu limarije, vodite računa da limar nanese anti-korozivne materijale na popravljene ili zamijenjene dijelove.

OPASKA

Vozila koja imaju mat lak

U slučaju da je vozilo s mat lakom oštećeno, nemoguć je popravak samo oštećenog mjesta. Potreban je popravak cijelog karoserijskog dijela. U slučaju da je potreban popravak i lakiranje, preporučujemo da se posavjetujete s ovlaštenim HYUNDAI trgovcem i da on popravlja vozilo.

Budite izuzetno oprezni, jer je gotovo nemoguće postići tvornički izgled vozila nakon popravka.

Održavanje limarije

- Kako biste uklonili katran s ceste i kukce, koristite sredstvo za uklanjanje katrana, a ne strugalicu ili drugi oštri predmet.
- Kako biste zaštitili limariju od korozije, nanesite sloj voska ili sredstvo za zaštitu kroma i utrljajte do visokog sjaja.
- Tijekom zimskog vremena ili u obalnim područjima, prekritje dijelove limarije s debljim slojem voska ili sredstva za zaštitu. Ako je potrebno, prekritje dijelove limarije nekorozivnim petrolejskim gelom ili drugim zaštitnim sredstvom.

Održavanje podnice

Korozivni materijali korišteni za uklanjanje leda i snijega i prašine mogu se nakupiti na podnici (podvozju). Ako se ti materijali ne uklone, može doći do ubrzanog hrđanja na dijelovima podvozja poput vodova za gorivo, okvira, kartera i ispušnog sustava, iako su tretirani zaštitom od hrđanja.

Temeljito isperite podnicu vozila i blatobrane s mlakom ili hladnom vodom jedanput mjesečno, nakon vožnje izvan ceste i na kraju svake zime. Posvetite posebnu pažnju tim područjima jer je teško vidjeti svu prljavštinu i blato. Namakanje prljavštine s ceste bez njezina uklanjanja će učiniti više štete nego koristi. Donji rubovi vrata, pragovi i dijelovi okvira imaju odvodne rupe koje ne smiju biti začepjene prljavštinom; zarobljena voda u ovim područjima može uzrokovati hrđanje.

Održavanje aluminijskih kotača

Aluminijski kotači su premazani prozirnim zaštitnim sredstvom.

- Nemojte koristiti bilo kakvo abrazivno sredstvo za čišćenje, smjesu za poliranje, otapalo, ili žičane četke na aluminijskim kotačima. Mogu ogrebat i oštetiti površinu.
- Očistite kotač kad se ohladio.
- Koristite samo blagi sapun ili neutralni deterdžent i temeljito isperite vodom. Također, vodite računa da očistite kotače nakon vožnje posoljenim cestama. To pomaže sprečavanju hrđanja.
- Izbjegavajte pranje kotača s četkama automatskih autopraonica.
- Nemojte koristiti bilo kakav alkalni ili kiselinski deterdžent. To može oštetiti i korodirati aluminijske kotače prema-zane prozirnim zaštitnim sredstvom.

Zaštita od korozije

Zaštita Vašeg vozila od korozije

Korištenjem najnaprednijih metoda dizajna i konstrukcije za borbu protiv korozije, proizvodimo vozila najviše kvalitete. Međutim, to je samo dio posla. Za postizanje dugoročne otpornosti koroziji, koje Vaše vozilo može ostvariti, vlasnikova suradnja i pomoć također su potrebni.

Česti uzroci korozije

Najčešći uzroci korozije na Vašem automobilu su:

- Sol na cesti, prljavština i vlaga koji se nakupljaju ispod automobila.
- Uklanjanje laka ili zaštitnih slojeva kamenčićima, šljunkom, struganjem ili manjim ogrebotinama i udarcima koji nezaštićeni lim ostavljaju izložen koroziji.

Područja izložena izrazitoj koroziji

Ako živite u području gdje je Vaš automobil redovno izložen korozivnim materijalima, zaštita od korozije je naročito važna. Neki od čestih uzroka ubrzane korozije su sol na cesti, kemikalije za kontrolu prašine, morski zrak i industrijsko zagađenje.

Vlaga potiče koroziju

Vlaga stvara uvjete u kojima najvjerojatnije dolazi do korozije. Primjerice, korozija je ubrzana visokom razinom vlage, naročito kad su temperature netom iznad zamrzavanja. U takvim uvjetima, korozivni materijal je u kontaktu s površinama automobila zadržan vlagom koja sporo isparava.

Blato je posebno korozivno jer se sporo suši i zadržava vlagu u kontaktu s vozilom. Iako se blato čini suhim, još uvijek može zadržati vlagu i potaknuti koroziju.

Visoke temperature također mogu ubrzati koroziju dijelova koji nisu pravilno prozračeni kako bi se vlaga raspršila. Zbog svih navedenih razloga, naročito je važno održati Vaš automobil čistim i bez blata ili nakupina drugih materijala. To se ne odnosi samo na vidljive površine, nego naročito na podnicu (podvozje) automobila.

Za pomoć u sprečavanju korozije

Možete pomoći u sprečavanju početka korozije pridržavanjem sljedećeg:

Držite Vaš automobil čistim

Najbolji način za sprečavanje korozije jest da držite Vaš automobil čistim i bez korozivnih materijala. Pažnja podnici automobila je naročito važna.

- Ako živite u području izloženom izrazitoj koroziji - gdje se koristi sol za ceste, blizu mora, područja s industrijskim zagađenjem, kiselim kišama, itd. - trebali biste pridati dodatnu pažnju sprečavanju korozije. Tijekom zime isperite podnicu Vašeg automobila barem jedanput mjesečno i obavezno temeljito očistite podnicu nakon zime.
- Kad čistite ispod automobila, posebnu pažnju pridajte komponentama ispod blatobrana i drugim skrivenim područjima. Temeljito očistite, jer samo navlaživanje nakupljenog blata, umjesto ispiranja, ubrzat će koroziju, a ne spriječiti. Voda pod visokim pritiskom i para su naročito učinkoviti kod uklanjanja nakupljenog blata i korozivnih materijala.
- Kad čistite donje strane vrata, pragove i dijelove okvira, vodite računa da su odvodne rupe otvorene tako da vlaga ima kamo pobjeći, odnosno da neće biti zarobljena unutra i ubrzati koroziju.

Držite Vašu garažu suhom

Nemojte parkirati Vaš automobil u vlažnoj, slabo prozračenoj garaži. To stvara povoljno okruženje za koroziju. To posebno vrijedi ako perete Vaš automobil u garaži ili ga uvezete u garažu dok je još mokar ili prekriven snijegom, ledom ili blatom. Čak i grijana garaža može pridonijeti koroziji osim ako je dobro prozračena tako da je vlaga raspršena.

Držite lak u dobrom stanju

Ogrebotine ili rupice u laku trebaju biti prekrivene sredstvom za popravak laka što je prije moguće za sprečavanje mogućnosti korozije. Ako je goli lim vidljiv, preporučljiva je pažnja stručnog limara.

Ptičji izmet : Ptičji izmet je izrazito korozivan i može oštetiti lakirane površine za samo nekoliko sati. Uvijek uklonite ptičji izmet što je prije moguće.

Njega unutrašnjosti

Općeniti oprez za unutrašnjost

Spriječite da kemikalije poput parfema, kozmetičkog ulja, kreme za sunčanje, sredstva za čišćenje ruku i osvježivača zraka dođu u kontakt s dijelovima unutrašnjosti jer mogu uzrokovati oštećenje ili gubitak boje. Ako dođu u kontakt s dijelovima unutrašnjosti, odmah ih obrišite. Pogledajte sljedeće upute za pravilan način čišćenja materijala unutrašnjosti.

OPASKA

- Nikada nemojte dopustiti da voda ili druge tekućine dođu u kontakt s električnim/elektroničkim komponentama unutar vozila jer ih to može oštetiti.
- Kad čistite proizvode od kože (upravljaj, sjedala, itd.), koristite neutralne deterdžente ili otopine s niskim udjelom alkohola. Ako koristite otopine s visokim udjelom alkohola ili kisele/alkalne deterdžente, boja kože može izbljediti ili se površina može oguliti.

Čišćenje presvlaka i obloga unutrašnjosti

Plastični dijelovi unutrašnjosti

Uklonite prašinu i prljavštinu s plastika s metlicom ili usisavačem. Očistite plastične površine sredstvima za čišćenje unutrašnjosti.

Tkanina (ako je u opremi)

Uklonite prašinu i prljavštinu s tkanina s metlicom ili usisavačem. Očistite otopinom s blagim sapunom preporučenom za presvlake ili tepihe.

Odmah uklonite svježe mrlje sredstvom za čišćenje tkanina. Ako se svježe mrlje odmah ne očiste, tkanina se može zaprljati, a boja izbljediti. Također, vatrootporna svojstva mogu biti umanjena ako materijal nije pravilno održavan.

OPASKA

Korištenje bilo čega osim preporučenih sredstava za čišćenje i procedura može utjecati na izgled i vatrootporna svojstva tkanine.

Koža (ako je dio opreme)

- Svojstva kožnih presvlaka sjedala
 - Koža je životinjskog podrijetla te je posebno tretirana kako bi bila pogodna za korištenje. Kako se radi o prirodnom proizvodu, svaki se dio razlikuje po debljini i gustoći. Nabori se mogu pojaviti kao prirodna posljedica rastezanja i stiskanja u ovisnosti o temperaturi i vlazi.
 - Sjedalo je presvučeno napetim materijalom u svrhu poboljšanja udobnosti.
 - Dijelovi koji su u dodiru s tijelom su zaobljeni, a bočni dijelovi su izdignuti kako bi bolje obujmili tijelo za dodatnu udobnost i stabilnost.
 - Nabori se mogu pojaviti tijekom korištenja. To nije nedostatak u proizvodnji.

OPASKA

- Nabori ili izbljednuta mjesta koja su se pojavila prirodno tijekom korištenja nisu pokrivena jamstvom i ne mogu biti predmet prigovora.
- Remeni s metalnim dodacima, patentni zatvarači ili ključevi u stražnjem džepu mogu oštetiti materijal.
- Pazite da ne smočite sjedalo. Vlaga može promijeniti izgled prirodne kože.
- Traperice ili odjeća koja je umjetno izbljednuta mogu utjecati na izgled materijala presvlake sjedala.

- Njega kožnih sjedala
 - Redovito usisavajte kako biste uklonili prašinu i pijesak sa sjedala. To će spriječiti brušenje kože tj. njezino oštećivanje i zadržati njenu kvalitetu kao i prvog dana.
 - Presvlake od prirodne kože često brišite suhom ili mekom krpom.
 - Korištenje kvalitetnih sredstava za zaštitu kože može spriječiti istrošenje i zadržati izvornu boju. Dobro proučite upute za korištenje i posavjetujte se sa stručnjakom prije korištenja sredstava za njegu i zaštitu kože.
 - Kožne presvlake svijetle boje (bež, bijela kava) lako se zaprljaju i mrlje se lako uoče. Redovito čistite sjedala.
 - Izbjegavajte brisanje mokrom krpom. To može izazvati pucanje kože.
- Čišćenje kožnih sjedala
 - Odmah uklonite sva zaprljanja. Držite se ovih naputaka za njihovo uklanjanje.
 - Kozmetički proizvodi (krema za sunčanje i sl.)
Odgovarajuće sredstvo za čišćenje nanesite na krpu i potom pomoću nje očistite zaprljano mjesto. Obrišite ostatke mokrom krpom i potom odmah posušite kožu suhom krpom.
 - Pića (kava, sokovi i sl.)
Malo neutralnog deterđenta nanesite i obrišite. Ponavljajte dok zaprljanja ne nestanu.
 - Ulje
Odmah upijte ulje upijajućom krpom i očistite sredstvom za uklanjanje mrlja (samo za prirodnu kožu).
 - Žvakaća guma
Otvrdnite žvakaću gumu pomoću kockice leda i postupno uklonite.

Unutrašnje drvene obloge

- Koristite sredstvo za zaštitu drvenih obloga (npr. vosak, sredstvo za prevlačenje) kako biste očistili obloge od drva u kabini vozila.
- Često brisanje drvenih obloga čistim krpama koje ne ostavljaju tragove i 'mucice' će zadržati prirodni izgled drva dugo vremena.
- Ako se prolije neko piće po drvenoj oblozi (npr. voda, kava), odmah to obrišite suhom, čistom krpom.
- Oštri objekti (nož, odvijač), ljepljivi materijali ili ljepljive trake mogu oštetiti drvene obloge u kabini.
- Svaki snažan udarac može izazvati oštećenje ili lom drvene obloge.
- Ako je zaštitni sloj uklonjen ili oštećen na drvenoj oblozi u kabini, vlaga može oštetiti ili promijeniti izgled drva.
- Ako se drvena obloga u kabini ošteti, prijetje iveri na površini. Stoga biste odmah trebali zamijeniti oštećene drvene obloge kod ovlaštenog HYUNDAI trgovca.

Čišćenje tkanja rameno/krilnog pojasa

Očistite tkanje pojasa s bilo kojom otopinom s blagim sapunom preporučenom za čišćenje presvlaka ili tepiha. Slijedite upute proizvođača sapuna.



UPOZORENJE

Nemojte izbijeliti ili bojati tkanje jer ga to može oslabiti.

Čišćenje prozora u unutrašnjosti

Ako unutarne površine stakala u vozilu postanu zamagljene (tj. prekrivene uljnim, masnim ili voštanim slojem), trebaju se očistiti sredstvom za čišćenje stakla. Slijedite upute na spremniku sredstva za čišćenje stakla.

OPASKA

Nemojte strugati ili grebati unutrašnjost stražnjeg prozora. To može rezultirati oštećenjem mreže odmrzivača stražnjeg prozora.

SUSTAV KONTROLE EMISIJE

Sustav kontrole emisije Vašeg vozila je pokriveno pisanim ograničenim jamstvom. Molimo da pogledate informacije o jamstvu u servisnoj putovnici Vašeg vozila.

Vaše vozilo je opremljeno sustavom kontrole emisije kako bi udovoljio svim propisima o emisiji.

Postoje sljedeća tri sustava kontrole emisije.

- Sustav povrata uljnih para u motor
- Sustav kontrole isparavanja goriva
- Sustav kontrole emisije ispušnih plinova

Kako bi se osiguralo pravilno funkcioniranje sustava kontrole emisije, preporučuje se da Vaše vozilo pregledava i održava ovlaštteni HYUNDAI trgovac u skladu s rasporedom održavanja u ovom priručniku.

OPASKA

Za test pregleda i održavanja (s elektronskom kontrolom stabilnosti (ESC))

- Kako biste spriječili nepravilno paljenje tijekom testiranja na dinamometru, isključite elektronsku kontrolu stabilnosti (ESC) pritiskanjem ESC prekidača.
- Nakon završetka testiranja na dinamometru, uključite ESC ponovnim pritiskanjem ESC prekidača.

Sustav povrata uljnih para u motor

Sustav pozitivnog prozračivanja kućišta radilice se koristi za sprečavanje emitiranja zagađenja uzrokovanog slobodnim istjecanjem neizgorenih plinova. Taj sustav kroz crijevo usisa zraka opskrbljuje kućište radilice svježim filtriranim zrakom. Unutar kućišta radilice, svježi zrak se miješa s neizgorenim plinovima, koji zatim prolaze kroz PCSV ventil u usisni sustav.

Sustav kontrole isparavanja goriva

Sustav kontrole isparavanja goriva je osmišljen za sprečavanje ispuštanja para goriva u okoliš.

Kanistar

Pare goriva stvorene unutar spremnika za gorivo su upijene i spremljene u pripadajućem kanistru. Kad motor radi, pare goriva upijene u kanistru uvučene su u kompenzacijsku posudu kroz solenoidni ventil za kontrolu para goriva.

Solenoidni ventil za kontrolu para goriva (PCSV)

Solenoidnim ventilom za kontrolu para goriva upravlja kontrolni modul motora (ECM); kad je temperatura rashladne tekućine motora niska tijekom rada u praznom hodu, PCSV se zatvara kako ispareno gorivo ne bi ušlo u motor. Nakon što se motor zagrije tijekom normalne vožnje, PCSV se otvara kako bi ispareno gorivo unio u motor.

Sustav kontrole emisije ispušnih plinova

Sustav kontrole emisije ispušnih plinova je vrlo učinkoviti sustav koji nadzire emisije ispušnih plinova dok održava dobre performanse vozila.

Ako motor ne starta, pretjerani pokušaji da se pokrene mogu izazvati oštećenje ispušnog sustava.

Mjere opreza ispušnih plinova motora (ugljični monoksid)

- Ugljični monoksid može biti prisutan u drugim ispušnim plinovima. Stoga, ako osjetite miris bilo kakvih ispušnih plinova unutar Vašeg vozila, odmah dajte pregledati i popraviti vozilo. Ako ikad posumnjate da ispušni plinovi ulaze u Vaše vozilo, vozite ga samo sa svim prozorima spuštenima do kraja. Neka Vaše vozilo bude odmah pregledano i popravljeno.



UPOZORENJE

Ispušni plinovi motora sadrže ugljični monoksid (CO). Iako bez boje i mirisa, opasan je i može biti smrtonosan ako se udahne. Slijedite sljedeće upute kako biste izbjegli trovanje ugljičnim monoksidom.

- Nemojte pokretati motor u skućenim ili zatvorenim područjima (poput garaža) dulje nego što je potrebno za pomicanje vozila u ili van tog područja.
- Kad je vozilo određeno vrijeme zaustavljeno u otvorenom području dok motor radi, prilagodite ventilacijski sustav (po potrebi) kako biste unijeli vanjski zrak u vozilo.
- Nikada nemojte sjediti u parkiranoj ili zaustavljenoj vozilu dulje vrijeme dok motor radi.
- Kad se motor ugasi ili se ne može pokrenuti, prekomjerni pokušaji ponovnog pokretanja motora mogu uzrokovati oštećenje sustava kontrole emisije.

Mjere opreza katalizatora



UPOZORENJE

- Vrući ispušni sustav može zapaliti zapaljive predmete ispod Vašeg vozila. Nemojte parkirati, čekati dok motor radi, ili voziti preko ili u blizini zapaljivih predmeta, poput suhe trave, papira, lišća, itd.
- Ispušni sustav i sustav katalizatora su vrlo vrući dok motor radi ili odmah nakon što je motor ugašen. Držite se dalje od ispušnog sustava i katalizatora kako se ne biste opekli.

Također, nemojte ukloniti toplinsku zaštitu oko ispušnog sustava, nemojte prekriti dno vozila ili nemojte prekriti vozilo zbog kontrole korozije. To može stvoriti rizik od požara u pojedinim uvjetima.

Vaše vozilo je opremljeno uređajem za kontrolu emisije - katalizatorom.

Stoga, sljedeće mjere opreza se moraju poštivati:

- Vodite računa da gorivo u Vašem vozilu dopunjavate samo bezolovnim gorivom (za benzinske motore).
- Nemojte koristiti vozilo kad postoje znakovi kvara motora, poput stanke zapaljenja ili primjetnog gubitka performansi.
- Nemojte zloupotrebjavati ili zlostavljati motor. Primjeri zloupotrebavanja su klizanje s ugašenim motorom i spuštanje nizbrdo u brzini s ugašenim paljenjem.
- Nemojte vrtjeti motor na visokim okretajima dulje vrijeme (5 minuta ili više).
- Nemojte mijenjati bilo koji dio motora ili sustava kontrole emisije. preporučujemo da sustav pregleda ovlašteni HYUNDAI trgovac.
- Izbjegavajte vožnju s ekstremno niskom razinom goriva. Ostajanje bez goriva može uzrokovati nepravilno izgaranje i oštećenje katalizatora.

Nepridržavanje ovih mjera opreza može rezultirati oštećenjem katalizatora i Vašeg vozila.

Osim toga, takvi postupci mogu poništiti Vaša jamstva.

Benzinski filter čestica (GPF) (ako je opremi)

Za razliku od odbacivog filtra zraka, sustav benzinskog filtra čestica (GPF) automatski sagorijeva (oksidira) i uklanja nakupljenu čađu prema uvjetima vožnje.

Drugim riječima, aktivno sagorijevanje sustava kontrole emisije i visoke temperature ispušnih plinova uzrokovane normalnim/visokim uvjetima vožnje spaljuju i uklanjaju nakupljenu čađu.

Međutim, ako se vozilo nastavlja voziti učestalo kratkim relacijama ili je dulje vrijeme voženo pri niskim brzinama, nakupljena čađa možda neće biti automatski uklonjena zbog niskih temperatura ispušnih plinova.

Kad se nakupi više od određene količine čađe, svjetlo GPF indikatora kvara (⚠) trepće.

Kad svjetlo GPF indikatora kvara trepće, možda prestane treptati ako vozite vozilo pri više od 80 km/h ili u stupnju prijenosa višem od drugog s 1500 do 40000 okretaja određeno vrijeme (oko 30 minuta).

Ako svjetlo indikatora kvara nastavlja treptati ili poruka upozorenja “**Check exhaust system**” svijetli unatoč proceduri, molimo Vas da posjetite ovlaštenog HYUNDAI trgovca i provjerite GPF sustav.

Ako nastavite voziti sa svjetlom indikatora kvara koje trepće dulje vrijeme, GPF sustav se može oštetiti i potrošnja goriva povećati.



OPREZ - Benzinsko gorivo (ako je GPF u opremi)

Preporučuje se korištenje propisanog automobilskog benzinskog goriva u benzinskim vozilima opremljenima GPF sustavom.

Ako koristite gorivo koje ima neodređene aditive, to može uzrokovati oštećenje GPF sustava i može izazvati probleme s ispušnim sustavom.

Indeks

A

AC (izmjenično) punjenje	1-18
Ako imate praznu gumu (sa setom za popravak)	8-11
Ako se isprazni akumulator 12V	8-4
Ako se probuši guma za vrijeme vožnje	8-3
Ako se vozilo neće pokrenuti	8-3
Ako se vozilo ugasi na križanju ili pružnom prijelazu	8-2
Ako se vozilo ugasi tijekom vožnje	8-2
Aktivacija smart rekuperacijskog sustava	6-17
Aktivna zaklopka	6-44
Akumulator	9-18
Alarm	5-18
Aparat za gašenje požara	8-20
Auto Hold	6-27
Automatski poklopac prtljažnika	5-45
Automatsko gašenje svjetala (AUTO cut)	5-61
Automatsko otključavanje/zaključavanje vozila	5-16
Aux. Battery Saver+ sustav	1-48
Ažuriranje softvera	5-55

B

Brave	5-11
Brave sa zaštitom za djecu	5-16
Briga o sigurnosnim pojasevima	3-28
Briga o SRS sustavu	3-55
Broj motora	2-19
Broj šasije vozila (VIN)	2-18

Č

Čišćenje diskova	6-29
------------------------	------

D

Daljinska pomoć pri parkiranju 2 (RSPA2)(ako je u opremi)	7-130
Daljinski start	6-7
DC (istosmjerno) punjenje	1-20

Deaktivacija smart poklopca prtljažnika.....	5-50
Digitalni retrovizori (DSM, ako su u opremi).....	5-30
Dijelovi seta za popravak.....	8-14
Dimenzije.....	2-12
Diskovi i obloge kočnica.....	9-11
Djeca uvijek moraju biti u sredini.....	3-29
Dobre navike kočenja.....	6-35
Dobre vozačke navike.....	6-13
Dodatne napomene o sigurnosnim pojasevima.....	3-27
Dodatne sigurnosne napomene.....	3-56
Dopunjavanje akumulatora.....	9-19
Dvostruko zaključavanje (deadlocks).....	5-16

E

Električni poklopac utičnice za punjenje.....	5-51
Električni servo upravljač (EPS).....	5-23
Električno pokretani prozori.....	5-37
Elektronička kontrola stabilnosti (ESC).....	6-31
Elektronička parkirna kočnica (EPB).....	6-23
EV modovi.....	1-31

F

Filtar zraka klima-uređaja.....	9-15
Funkcija automatskog isključivanja vozila.....	5-17
Funkcija olakšanog pristupa.....	5-22
Funkcija sigurnog izlaska (SEW).....	7-40

G

Gdje su zračni jastuci?.....	3-43
Geometrija ovjesa i balansiranje guma.....	9-23
Geometrija snopa (za Europu).....	9-42
Grijani upravljački obruč (ako je u opremi).....	5-24
Grijanje sjedala.....	3-17
Gume i kotači.....	2-15
Gume i kotači.....	9-21
Gume niskog presjeka.....	9-26

H

HBA sustav smart dugih svjetala (ako je u opremi).....	5-64
Hlađenje sjedala	3-19
HYUNDAI motor company	1-3

I

Imobilizator	5-10
Indikator istrošenja diskova	6-23
Indikator redukcijskog prijenosnika.....	4-5
Indikatori i svjetla upozorenja.....	4-6
Indikatori i upozorenja DSM sustava.....	5-31
Informacije	1-3
Informacije HUD zaslona	5-53
Informacije o obradi podataka	8-25
Informacije o obradi podataka	8-33
Instrument ploča.....	4-2
Integrirani kontrolni mod vožnje (2WD) (ako je u opremi)	6-39
Integrirani kontrolni mod vožnje (4WD) (ako je u opremi)	6-41
Inteligentno ograničenje brzine (ISLA)(ako je u opremi).....	7-46
i-Pedala.....	6-16
Isključivanje visokog napona.....	1-61
Isključivanje vozila	6-7
Izbijanje požara na električnom vozilu	1-62
Izbjegavanje sudara pri parkiranju unatrag (PCA).....	7-118
Izbjegavanje sudara pri parkiranju unatrag/naprijed/postrance (PCA)(ako je u opremi).....	7-123
Izbjegavanje sudara s poprečnim prometom straga (RCCA)(ako je u opremi).....	7-100
Izbjegavanje sudara u mrtvom kutu (BCA)	7-31
Izjava o sukladnosti.....	2-20
Izjava o sukladnosti.....	7-153

K

Kako rade zračni jastuci?	3-47
Karakteristike električnog vozila	1-7
Karakteristike modova vožnje.....	6-43

Kočnički sustav	6-22
Kočnički vodovi	9-11
Kontrole instrument ploče	4-3
Kontrole LCD zaslona	4-23
Kontrolirajte svoju brzinu	3-2
Korištenje automatskog poklopca prtljažnika	5-46
Korištenje digitalnih retrovizora	5-30
Korištenje ovog priručnika	1-3
Korištenje regenerativnog kočenja	6-14
Korištenje seta za popravak	8-15
Korištenje smart poklopca prtljažnika	5-49
Korištenje struje izvan vozila	1-44
Korištenje struje unutar vozila	1-45
Kvar sustava	6-19

L

LCD zaslon	4-23
------------------	------

LJ

Ljuljanje vozila	6-45
------------------------	------

M

Masa praznog vozila i obujam prtljažnika	2-16
Masa vozila	6-56
Metlice brisača	9-16
Mjerač tlaka u gumama	8-21
Mjerači i pokazivači	4-3
Mod vožnje	6-39
Mod vožnje	6-41
Modovi pregleda	4-23
Motorni prostor	2-11
Motorni prostor	9-3

N

Nadzor mrtvog kuta (BVM)(ako je u opremi)	7-55
Nadzor oko vozila (SVM)(ako je u opremi)	7-95

Napomene o sigurnom korištenju seta za popravak.....	8-12
Napredni Head up zaslon (HUD, ako je u opremi).....	5-52
Nasloni za glavu.....	3-13
Navigirani smart tempomat (NSCC)(ako je u opremi).....	7-74
Neispravnost aktivne zaklopke	6-44
Neispravnosti i ograničenja BCA sustava	7-36
Neispravnosti i ograničenja BVM sustava.....	7-56
Neispravnosti i ograničenja DAW sustava.....	7-53
Neispravnosti i ograničenja Forward Collision-Avoidance Assist sustava.....	7-18
Neispravnosti i ograničenja i RCCA sustava	7-101
Neispravnosti i ograničenja ISLA sustava	7-49
Neispravnosti i ograničenja LFA sustava	7-81
Neispravnosti i ograničenja LKA sustava.....	7-29
Neispravnosti i ograničenja NSCC sustava.....	7-76
Neispravnosti i ograničenja PCA sustava	7-120
Neispravnosti i ograničenja PCA sustava	7-126
Neispravnosti i ograničenja PDW sustava	7-110
Neispravnosti i ograničenja PDW sustava	7-116
Neispravnosti i ograničenja RSPA sustava.....	7-147
Neispravnosti i ograničenja RVM sustava	7-94
Neispravnosti i ograničenja SEW sustava.....	7-42
Neispravnosti i ograničenja smart tempomata	7-69
Neispravnosti i ograničenja SVM sustava	7-99
Nosivost i indeks brzine guma (za Europu).....	2-16

NJ

Njega guma	9-21
Njega izgleda.....	9-47
Njega unutrašnjosti.....	9-51
Njega vanjštine.....	9-47

O

O 'Pregledu električnog sustava vozila'.....	1-6
Obavijesti o energiji	1-32
Objašnjenje stavki rasporeda održavanja	9-11
Obujam prednjeg prtljažnika.....	2-16

Odabir sjedalice za djecu	3-30
Odgovornost vlasnika.....	9-4
Odmrzavanje DSM kamere.....	5-34
Odobranje ažuriranja softvera	5-54
Održavajte vozilo u sigurnom stanju.....	3-2
Održavanje guma	9-24
Održavanje od strane vlasnika	9-5
Održavanje uz vuču prikolice.....	6-55
Odvojiva kuka za vuču.....	8-19
Ograničenja sustava	6-19
Ograničenja sustava regenerativnog kočenja	6-15
Ometanje vozača	3-2
Opaska o open source softveru.....	2-20
Opasni uvjeti vožnje.....	6-45
Opasnosti od zračnih jastuka.....	3-2
Opis osigurača/releja.....	9-30
Oprema za slučaj nužde	8-20
Oprema za vuču prikolice	6-53
Osigurači	9-27
Osigurači u motornom prostoru	9-28
Ostale pretpostavke za korištenje električnog vozila	1-9
Ostale sigurnosne protumjere za nezgode električnog vozila	1-63
OTA ažuriranja vozila (ako je u opremi).....	5-54
Otključavanje vozila izvana (električni tip, ako je u opremi)	5-11
Otključavanje vozila izvana (ručni tip).....	5-11
Otključavanje/zaključavanje vozila iznutra	5-14
Otvaranje poklopca	5-43
Oznaka certifikacije vozila.....	2-18
Oznaka kapaciteta akumulatora	9-19
Oznaka kompresora klima-uređaja	2-20
Oznaka na bočnoj stranici gume	9-24
Oznake zračnih jastuka	3-56

P

Pan-Europski eCall sustav.....	8-22
Panoramski krovni prozor (ako je u opremi)	5-40
Podešavanje DSM kamera	5-32
Podešavanje granice ispražnjenja baterije kad se koristi Vehicle to load (V2L sustav).....	1-37
Podešavanje programiranog punjenja i klimatizacije	1-35
Podešavanje svjetline DSM zaslona.....	5-34
Podešavanje visine i dubine upravljača.....	5-23
Podešavanje vremena idućeg polaska	1-34
Pogled unazad (RVM)(ako je u opremi)	7-92
Pogon na sve kotače (4WD) (ako je u opremi).....	6-36
Pogonske osovine.....	9-11
Pohranjivanje pozicije u memoriju	5-21
Pokazivač gume s preniskim tlakom.....	8-8
Pokazivač neispravnosti TPMS sustava.....	8-9
Pokazivač razine energije u visokonaponskoj bateriji (SOC).....	4-4
Pokazivač snage sustava	4-3
Poklopac vozila	5-43
Pokretanje i zaustavljanje vozila.....	1-49
Pokretanje vozila.....	6-6
Položaji Start/Stop prekidača	6-5
Pomoć na autocesti (HDA)(ako je u opremi).....	7-82
Pomoć pri kočenju (BAS).....	6-35
Pomoć pri kretanju uzbrdo (HAC).....	6-34
Pomoć pri parkiranju unazad	5-33
Pomoć pri parkiranju unazad (ako je u opremi).....	5-28
Poruke LCD zaslona	4-15
Poruke LCD zaslona	6-11
Posebni uvjeti vožnje	6-45
Postavke BCA sustava.....	7-32
Postavke BVM sustava	7-56
Postavke DAW sustava	7-51
Postavke Forward Collision-Avoidance Assist sustava	7-7
Postavke HUD zaslona.....	5-52

Postavke ISLA sustava.....	7-46
Postavke LFA sustava	7-79
Postavke LKA sustava.....	7-26
Postavke NSCC sustava	7-75
Postavke PCA sustava.....	7-118
Postavke PCA sustava	7-124
Postavke PDW sustava.....	7-108
Postavke PDW sustava.....	7-113
Postavke RCCA sustava.....	7-100
Postavke RSPA sustava	7-132
Postavke RVM sustava.....	7-92
Postavke SEW sustava	7-40
Postavke smart tempomata.....	7-60
Postavke sustava.....	5-19
Postavke sustava.....	5-65
Postavke SVM sustava.....	7-96
Postavke vozila.....	4-27
Postavke vozila (infotainment sustav)	4-27
Postavke za rad.....	6-18
Potapanje električnog vozila	1-62
Pozivanje memorirane pozicije	5-21
Prebacivanje u širokokutni prikaz kod vožnje unazad	5-33
Prednja sjedala	3-5
Prednja/stražnja pomoć pri parkiranju (PDW)(ako je u opremi).....	7-108
Prednja/stražnja/bočna pomoć pri parkiranju (PDW)(ako je u opremi)	7-112
Prednji prtljažnik.....	5-44
Prednji radar.....	7-153
Prednji/stražnji kutni radar.....	7-157
Preduvjeti za korištenje sigurnosnih pojaseva	3-21
Pregled instrument ploče (I).....	2-6
Pregled instrument ploče (II)	2-8
Pregled instrument ploče (III).....	2-10
Pregled unutrašnjosti (I).....	2-4
Pregled unutrašnjosti (II).....	2-5
Pregled vanjštine (I).....	2-2

Pregled vanjštine (II).....	2-3
Preklapanje/sklapanje DSM kamera	5-32
Preporučena maziva i količine	2-17
Preporučeni tlak u hladnim gumama.....	9-22
Pretovar	6-57
Pretpostavke za korištenje HUD zaslona	5-53
Pretpostavke za korištenje visokonaponske baterije	1-8
Pretpostavke za punjenje.....	1-10
Pretpostavke za zimsku vožnju	6-49
Preuzimanje softvera	5-54
Prianjanje guma.....	9-24
Pribor za prvu pomoć.....	8-20
Prije pokretanja	6-3
Prije ulaska u vozilo.....	6-3
Prije vožnje.....	6-3
Prijenosni punjač (ICCB).....	1-23
Prikaz smjernica	5-31
Priprema ažuriranja softvera	5-54
Pristup vašem vozilu	5-5
Prolazak kroz zavoje	6-45
Provjera da EV baterija nije prazna.....	8-3
Provjera filtra zraka klima-uređaja.....	9-15
Provjera informacija o vožnji električnog vozila	1-50
Provjera konfiguracije EV mod zaslona	1-31
Provjera metlica brisača	9-16
Provjera razine tekućine kočnica	9-13
Provjera razine tekućine za pranje stakla.....	9-14
Provjera tlaka u gumama.....	8-7
Provjera tlaka u gumama.....	8-17
Provjera tlaka u gumama.....	9-22
Prozori	5-35
Punjenje električnog vozila	1-10

R

Rad BCA sustava.....	7-33
Rad BVM sustava	7-56
Rad DAW sustava	7-51
Rad Forward Collision-Avoidance Assist sustava	7-9
Rad ISLA sustava.....	4-47
Rad LFA sustava	7-79
Rad LKA sustava.....	7-27
Rad MSLA sustava.....	7-44
Rad NSCC sustava	7-75
Rad PCA sustava	7-119
Rad PCA sustava	7-125
Rad PDW sustava.....	7-109
Rad PDW sustava.....	7-113
Rad RCCA sustava.....	7-100
Rad redukcijskog prijenosa.....	6-8
Rad RSPA sustava	7-133
Rad RVM sustava.....	7-93
Rad SEW sustava	7-41
Rad smart tempomata.....	7-61
Rad sustava.....	5-19
Rad sustava.....	5-65
Rad SVM sustava.....	7-97
Rad tempomata.....	7-57
Rashladna tekućina.....	9-11
Rashladna tekućina.....	9-12
Rashladni sustav.....	9-11
Rashladno sredstvo klima-uređaja	9-11
Raspored održavanja od strane vlasnika	9-5
Raspored servisa održavanja	9-7
Redovno održavanje – Europa	9-8
Redovno održavanje - osim Europe	9-10
Redukcijski prijenos.....	6-8
Reset automatskog poklopca prtljažnika.....	5-48
Reset stavki	9-20

Reset sustava	5-21
Retrovizori.....	5-30
Retrovizori.....	5-26
Rješavanje V2L problema	1-46
Rotacija guma (kotača)	9-22

S

Senzor udaljenosti između vozila (prednji radar)	6-19
Servisi održavanja	9-4
Servo sustav	6-22
Signal naglog kočenja (ESS).....	6-34
Sigurnosne poruke.....	1-4
Sigurnosne pretpostavke	3-5
Sigurnosne pretpostavke	6-38
Sigurnosne pretpostavke kod korištenja V2L funkcije	1-42
Sigurnosne protumjere za slučaj nezgode ili požara	1-61
Sigurnosni pojasevi	3-21
Sigurnosni pojasevi	3-24
Sigurnosni sustavi za djecu (CRS).....	3-29
Sigurnosno otpuštanje poklopca prtljažnika	5-48
Sjedala	3-3
Slučaj nužde tijekom vožnje	8-2
Smart ključ	5-5
Smart poklopac prtljažnika	5-49
Smart rekuperacijski sustav.....	6-17
Smart rekuperacijski sustav se privremeno isključuje kad:	6-19
Smart tempomat (SCC)(ako je u opremi)	7-60
Snaga žarulja	2-14
Snijeg ili poledica.....	6-47
Specifikacije električnog vozila	2-13
Specifikacije guma i tlak pumpanja (oznaka)	2-19
Start/Stop prekidač	6-4
Stražnja sjedala.....	3-11
Sustav dobrodošlice (ako je u opremi).....	5-60
Sustav držanja traka (LFA)(ako je u opremi).....	7-79

Sustav izbjegavanja sudara (FCA).....	7-4
Sustav klima-uređaja.....	2-16
Sustav kočenja nakon sudara (MCB).....	6-34
Sustav memorije vozačkog sjedala.....	5-21
Sustav nadzora stabilnosti vozila (VSM).....	6-33
Sustav nadzora tlaka u gumama.....	8-7
Sustav nadzora tlaka u gumama (TPMS).....	8-7
Sustav ostanka u traku (LKA).....	7-25
Sustav protiv blokade kočnica (ABS).....	6-30
Sustav regenerativnog kočenja.....	6-14
Sustav upozorenja zauzetosti stražnje klupe (ROA – Rear Occupant Alert).....	5-19
Svjetla.....	5-56
Svjetlo upozorenja sigurnosnih pojaseva.....	3-22

Š

Što očekivati nakon aktivacije zračnog jastuka?.....	3-50
--	------

T

Tekućina kočnica.....	9-11
Tekućina za pranje stakla.....	9-14
Tempomat (CC).....	7-57
Trenutni prestanak punjenja (za Europu).....	1-30
Trokut upozorenja.....	8-21
Truba.....	5-24

U

UAE eCall sustav (za UAE).....	8-30
Ugradnja dječje sjedalice.....	3-31
Ulje redukcijskog mjenjača.....	9-11
Ulje redukcijskog mjenjača.....	9-14
Unutrašnja rasvjeta.....	5-61
Unutrašnji retrovizor.....	5-30
Unutrašnji retrovizor.....	5-26
Upoznavanje s tipovima punjenja.....	1-13
Upozorenje na cesti.....	8-2

Upozorenje na prekoračenje brzine (MSLA).....	7-44
Upozorenje na preniski tlak	8-8
Upozorenje na umor vozača (DAW).....	7-51
Upozorenje sigurnog izlaska (SEW).....	7-46
Upravljač.....	5-23
Upravljački prijenosnik, spone i manžete, kuglasti zglobovi	9-11
Uvijek vežite pojaseve	3-2
Uvjeti rada automatskog poklopca prtljažnika.....	5-45
Uvjeti za rad	6-18
Uvod.....	8-12

V

Vanjska svjetla.....	5-61
Vanjski retrovizor	5-31
Vanjski retrovizor	5-27
Važne sigurnosne napomene	3-2
Vežite svu djecu.....	3-2
Vijci ovjesa.....	9-11
Vozilo kao izvor struje (Vehicle to load, V2L sustav).....	1-42
Vožnja električnog vozila	1-49
Vožnja noću	6-45
Vožnja po autocesti	6-46
Vožnja po kiši.....	6-46
Vožnja s jednom papučicom.....	6-15
Vožnja s prikolicom.....	6-54
Vožnja u poplavljenim područjima	6-46
Vožnja zimi.....	6-47
Vraćanja isluženih vozila (za Europu)	1-5
Vuča.....	8-18
Vuča električnog vozila.....	1-62
Vuča prikolice	6-50
Vučna služba	8-18

Z

Za najdulji životni vijek akumulatora	9-19
Za sigurniju vožnju	7-1

Zaključavanje vozila izvana (električni tip, ako je u opremi).....	5-13
Zaključavanje vozila izvana (ručni tip).....	5-12
Zamjena filtra	9-15
Zamjena guma.....	9-23
Zamjena kotača	9-24
Zamjena kotača opremljenog TPMS-om	8-10
Zamjena metlica brisača.....	9-16
Zamjena osigurača ispod instrument ploče	9-27
Zamjena svjetla prednjeg prtljažnika	9-46
Zamjena svjetla registarske pločice	9-46
Zamjena žarulje bočnog žmigavca.....	9-41
Zamjena žarulje stražnjeg svjetla.....	9-46
Zamjena žarulje trećeg stop svjetla.....	9-46
Zamjena žarulje unutrašnjeg svjetla.....	9-47
Zašto se zračni jastuk u sudaru nije aktivirao?.....	3-50
Zatvaranje poklopca	5-43
Zona detekcije	5-50
Zračni jastuk - dopunski sigurnosni sustav (SRS)	3-40

Ž

Žarulja glavnog svjetla, pozicijskog, žmigavaca i dnevnog svjetla – zamjena.....	9-41
Žarulje	9-46

